

Fermetures

- Portes de garage coulissantes
- Portes de garage battantes
- Volets battants
- Volets coulissants



L'aluminium pour passion

1616





L'Aluminium pour passion

www.sib-europe.com

Sommaire

Nuancier (portes de garage et volets) p. 6 - 7

Portes de garage p. 8 à 31

Bien choisir sa porte de garage p. 10 - 11

Nouvelle gamme Panneaux Design p. 12 - 13

Les coulissantes Prestige p. 14 - 15

Infos techniques p. 16 - 17

Les coulissantes Confort p. 18 à 21

Infos techniques p. 22 - 23

Les automatismes p. 24 - 25

Les battantes p. 26 - 27

Infos techniques p. 28 - 29

Icônes p. 30

Volets p. 32 à 63

Bien choisir ses volets p. 34 - 35

Volets coulissants - gamme Élégance p. 36 à 39

Infos techniques & icônes p. 40 à 43

Volets coulissants - gamme Exclusive p. 44 à 47

Infos techniques & icônes p. 48 - 49

Volets battants isolés pleins p. 50 à 55

Volets battants extrudés à lames orientables p. 56 - 57

Volets battants extrudés à lames fixes p. 58 - 59

Infos techniques p. 60 - 61

Icônes p. 62

Informations générales p. 64 à 66

L'outil industriel, labels et garanties p. 64 - 65

Le site internet SIB,

La gamme des produits SIB p. 66



Depuis 1973, SIB, filiale du Groupe NADIA, conçoit, fabrique et distribue en France des portails, clôtures, volets, portes de garage, claustras, carports, abris de terrasse et garde-corps.



Créée en 1973, la Société d'Innovation du Bâtiment consacre son activité à l'environnement de l'habitat. Elle conçoit, fabrique et distribue des portails, portillons, volets, portes de garage, clôtures, garde-corps, claustras, carports, abris de terrasse et automatismes de portails. Implantée en Vendée (85) sur un site de plus de 20.000 m² couverts, SIB réalise l'équivalent de 20.000 portails aluminium sur mesure par an. Délibérément orientée vers l'innovation et l'emploi de matériaux modernes tels que l'aluminium et le P.V.C., ses choix ont conduit à présenter très tôt sur le marché des produits d'excellente qualité, très prisés des revendeurs-

installateurs et de leur clientèle. Les techniques de fabrication qu'elle a su développer lui permettent d'obtenir, à partir d'une production industrialisée, la fourniture d'éléments "sur mesure" parfaitement adaptés aux besoins de chacun de ses clients. Avec plus de 400 modèles et une gamme complète d'accessoires, elle répond à toutes les particularités régionales tant sur le plan esthétique que sur celui de la fiabilité. Son expérience de plusieurs décennies a renforcé l'image de marque de SIB et l'a portée au-delà des frontières, faisant d'elle aujourd'hui une entreprise européenne.



GRUPE NADIA





Les Couleurs : un grand choix de teintes pour une harmonie parfaite.



Personnalisez votre porte de garage et vos volets en choisissant la teinte qui s'accordera parfaitement à votre environnement.

Pour répondre aux projets de tous, SIB propose un nuancier standard composé de nombreuses teintes, des plus classiques aux plus tendances.

En plus de ces coloris, vous pouvez sélectionner une autre teinte (avec plus-value) parmi les nuanciers hors standard SIB.

Retrouvez les nuanciers SIB sur notre site internet.

www.sib-europe.com

Les + Le traitement de surface par thermolaquage bénéficie des labels Qualicoat et Qualimarine, offrant une tenue du laquage garantie 10 ans.





Portes de garage coulissantes au choix :

•)  A ouverture motorisée télécommandable

 A ouverture manuelle

Portes de garage battantes :

 A ouverture manuelle

Portes de garage

- Coulissantes Prestige
- Coulissantes Confort
- Automatismes
- Battantes



Modèle **GROËNLAND-LIS**
■ Option hublots

Bien choisir sa porte de garage	p. 10 - 11
Nouvelle gamme Panneaux Design	p. 12 - 13
Portes de garage coulissantes Prestige	p. 14 à 17
Portes de garage coulissantes Confort	p. 18 à 23
Automatismes	p. 24 - 25
Portes de garage battantes	p. 26 à 31

Quelques informations importantes pour bien choisir votre porte de garage.

Les portes de garage :

des conseils simples pour bien se repérer et choisir.

Pourquoi choisir l'aluminium pour vos réalisations ?

L'aluminium est le matériau idéal pour résister aux intempéries et à la corrosion. Ses qualités le rendent inaltérable et aucun entretien particulier n'est nécessaire. SIB «créateur de portails» propose des collections exclusives élaborées pour s'adapter à toutes vos demandes.

Faites installer votre porte de garage par un professionnel agréé SIB et bénéficiez d'une TVA à 10%* !

Le taux réduit de la TVA prévu à l'article 279-0 bis du code général des impôts (CGI) s'applique, sous certaines conditions, aux travaux d'amélioration, de transformation, d'aménagement et d'entretien de locaux à usage d'habitation achevés depuis plus de 2 ans.

L'engagement qualité SIB !



Tous nos produits sont fabriqués et montés en France

*Voir conditions générales de vente

Quelques termes techniques

Porte battante

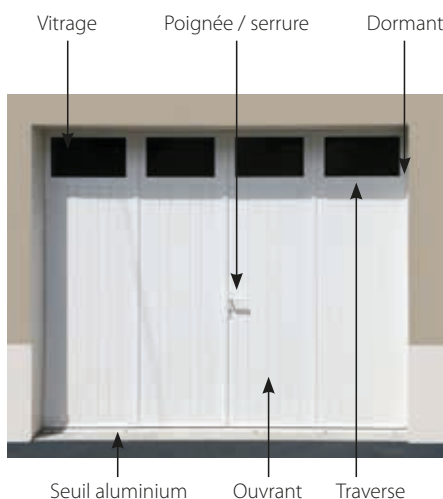

Porte coulissante

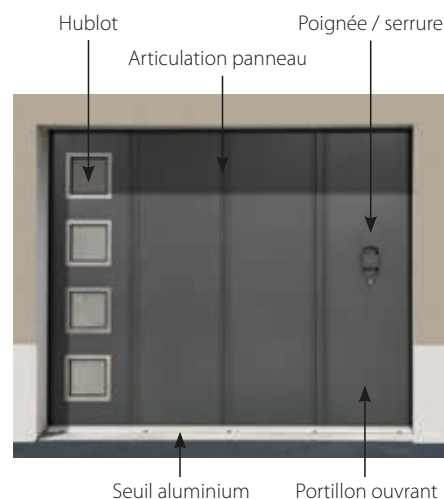

Les types d'ouverture

Porte battante 1, 2, 3 et 4 vantaux

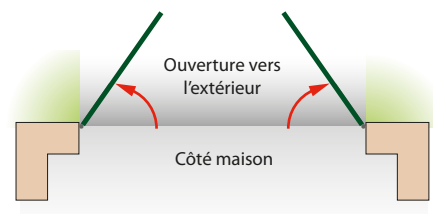
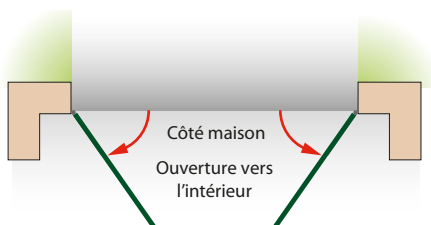

Porte coulissante à déplacement latéral

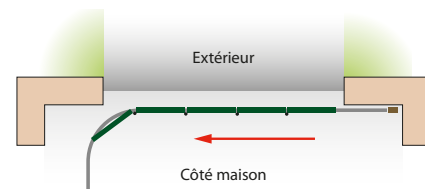
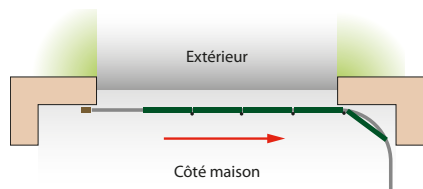

Porte coulissante à déplacement latéral avec portillon

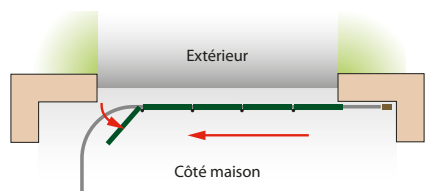
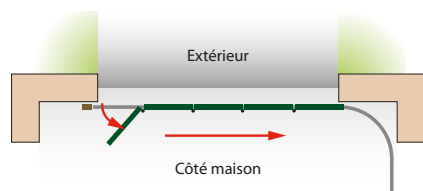

Finition des panneaux

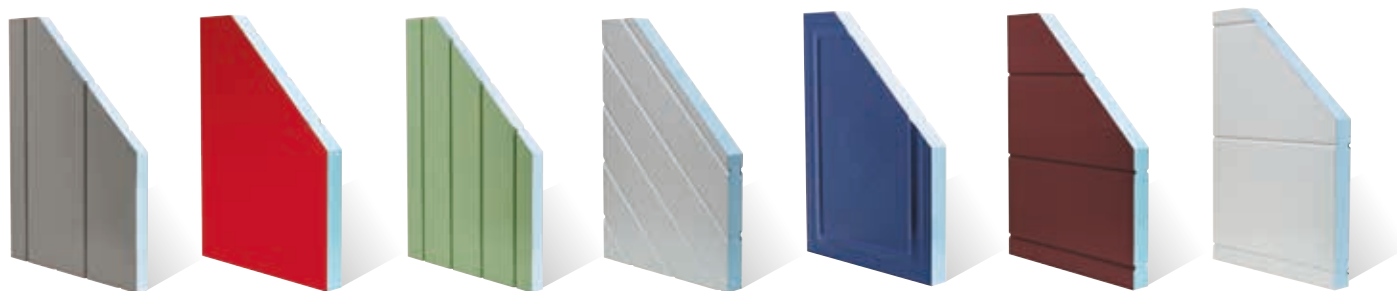

Rainurage central
RC170

Tôle lisse*

Rainurage vertical
RV85

Lames fougères*

Motif à cassettes

Rainurage
horizontal RH170

Rainurage
horizontal RH260

- Panneaux sandwichs constitués de 2 parements en tôles d'aluminium laquées et une âme isolante en mousse polystyrène extrudé haute densité (isolant thermique). Épaisseur du panneau 40 mm pour les portes coulissantes latérales et 30 mm pour les portes battantes.
- Finition satiné, sablé ou texturé selon nuancier de base par laquage ou thermolaquage avec label Qualicoat.

Aspects des différents panneaux

- Rainurage central pour les modèles avec décor.
- Tôle lisse, donnant un aspect moderne.
- Rainurage vertical RV 85 mm avec rainures en creux présentant l'aspect des panneaux bois traditionnels.
- Lames inclinées en fougères de 85 mm avec rainures en creux donnant l'aspect des panneaux bois menuisés.
- Motif à cassettes présentant un aspect mouluré de cassette de 500 x 340 mm.
- Rainurage horizontal RH 170 ou de 260 mm avec rainures en creux présentant un aspect moderne.

! *Lisse et lames fougères : non réalisables en chêne miel.
Pour les portes de garage battantes, seules les finitions rainurage vertical RV85, rainurage horizontal RH170 et rainurage horizontal RH260 sont possibles.

Option jonc Alu



Les hublots et remplissages

FORME	MATÉRIAU D'ENTOURAGE			TYPE DE VITRAGE			ASPECT DU VITRAGE			
	FINITION INTÉRIEURE	FINITION EXTÉRIEURE		Polycarbonate simple	Polycarbonate double	Double vitrage	imprimé 200	Clair	Dépoli	Delta mat
		ABS	ABS							
OVALE	•	•		•			•			
RECTANGLE	•	•			•		•			
	•	•				•	•	•		•
CARRÉ	•	•			•		•			
LOSANGE	•	•			•		•			
ROND	•	•			•		•			
CARRÉ	•		•			•		•	•	
LOSANGE	•		•			•		•	•	
ROND	•		•			•		•	•	

Formes possibles



Finition Alunox

Nouveau hublot finition extérieure alunox et ABS couleur porte intérieure double vitrage.



Aspects du vitrage



Croisillons (Uniquement pour double vitrage).

Possibilité d'intégration de petits bois dans double vitrage formant 4 carreaux par hublot ou 5 carreaux sur demande.





Décor ARTE PMMA
 Option portillon

Les plus belles harmonies version lames larges

Une nouvelle collection est née avec le but d'associer un même design aux portes de garage coulissantes, portillons, portails battants, portails coulissants pour encore plus d'unité dans l'esthétisme de votre façade.



Décor ARTE



Décor EDGE



Décor OVAL



Décor RECTANGLE

Portes de garage coulisantes Prestige & Confort

Un large choix de finitions possibles avec décor aluminium anodisé naturel et éléments translucides en PMMA* et notre nuancier vous permettra à coup sûr de trouver le bon design qui valorisera le mieux votre environnement.

Les décors (uniquement pour modèles ECOSSE et SERBIE)



Décor Edge



Décor Rectangle



Décor Arte



Décor Oval



Décor Circle

PMMA* :
Polyméthacrylate de méthyl
assurant un effet translucide.
Finition Opale blanc.

Panneaux et inserts



*Coupe porte de garage
épaisseur 40 mm*



*Bandeau en Aluminium
anodisé naturel avec
insert translucide en PMMA.*

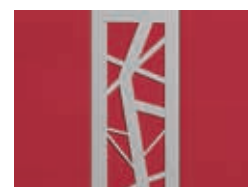

*Bandeau en Aluminium
anodisé naturel*

Décor CIRCLE
Option portillon





Portes de garage coulissantes Prestige



Modèle **ISLANDE**
Option portillon

Modèle **FINLANDE**
Option portillon





Portes de garage coulissantes Prestige

Nos portes sont constituées d'un profil dormant-précadre en aluminium sur 3 côtés avec seuil en partie basse. Seuil disponible en neuf et rénovation avec bavette de rattrapage.

Joint d'étanchéité à la périphérie assurant finition avec les ouvrants coulissants. Ouvrants composés de panneaux sandwichs de 40 mm avec profil d'articulation anti-pince doigts conception exclusive SIB.

Joint d'étanchéité sur les montants de rives assurant ainsi une isolation renforcée. Fermeture de sécurité avec 2 points haut et bas sur vantail principal. Porte avec option portillon manuel pour une utilisation quotidienne offrant une seconde entrée à votre habitation.

Pose en neuf et rénovation avec possibilité de motorisation.



Porte de garage sur mesure SIB :
un maximum de choix et de solutions dimensionnelles et esthétiques !



Porte de garage à déplacement latéral conforme à la nouvelle réglementation Européenne (Norme NF - EN 13241-1)

PROCÈS VERBAUX :
BV06-082 Pour porte de garage à déplacement latéral



! Serrure 3 points de sécurité sur le portillon côté fermeture uniquement.

Les points forts - Coulissantes Prestige



Précadre aluminium laqué + joint brosse et joint caoutchouc d'étanchéité.



Galet emprisonné sur rail anti-déraillement.



Joint lèvres sur le précadre et sur la porte et cornière d'habillage avec maçonnerie.



Jonction moteur avec bras bielle. Pose sur mur côté refoulement. Possibilité de pose au plafond.



Seuil aluminium standard.

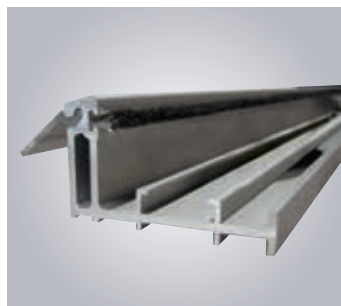

Seuil rénovation avec bavette réglable.



Verrou latéral anti-soulèvement.



Panneaux sandwichs isolants de 40 mm.
Double articulation anti-pince doigts pour portillon.



Poignée ergonomique côté extérieur avec barillet.

Option portillon.



Poignée ergonomique avec options parement inox et joncs aluminium (Vue extérieure).



Portes de garage coulissantes Confort





Modèle **UKRAINE - LIS**
Option hublots

Portes de garage coulissantes Confort



Modèle **POLOGNE**

Modèle **LITUANIE**





Portes de garage coulissantes Confort

Nos portes sont constituées d'un profil dormant-précadre en aluminium sur 3 côtés avec seuil en partie basse.

Seuil disponible en neuf et rénovation avec bavette de rattrapage. Joint d'étanchéité à la périphérie assurant finition avec les ouvrants coulissants.

Ouvrants composés de panneaux sandwichs de 40 mm avec profil d'articulation anti-pince doigts conception exclusive SIB. Joint d'étanchéité sur les montants de rives renforçant l'isolation. Fermeture de sécurité avec 2 points haut et bas sur vantail principal. Pose en neuf et rénovation avec possibilité de motorisation.



Porte de garage sur mesure SIB :
un maximum de choix et de solutions dimensionnelles et esthétiques !

CE	Porte de garage à déplacement latéral conforme à la nouvelle réglementation Européenne (Norme NF - EN 13241-1)
PROCÈS VERBAUX : BV06-082 Pour porte de garage à déplacement latéral	

Panneaux sandwichs isolants de 40 mm mousse haute densité.

Les points forts - Coulissantes Confort



Précadre aluminium laqué + joint brosse et joint caoutchouc d'étanchéité.

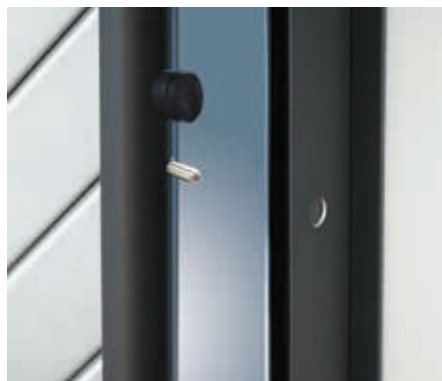

Verrou latéral anti-soulèvement.



Option portillon : poignée ergonomique avec options parement inox et joncs aluminium (Vue extérieure). Poignée standard voir p. 19.



Jonction moteur avec bras bielle. Pose sur mur côté refoulement. Possibilité de pose au plafond.

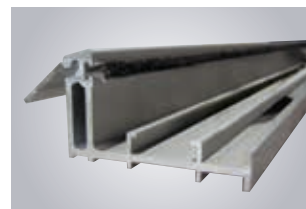

Seuil rénovation.

Seuil aluminium standard. Panneau débordant fonction jet d'eau de ruissellement.



Galet emprisonné sur rail anti-déraillement.



Articulation avec anti-pince doigts. Concept SIB (charnière invisible).

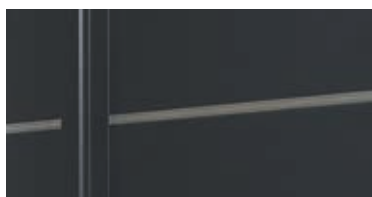

Finition Luxe avec insert d'un jonc aluminium.



Rail de guidage avec précadre côté refoulement permettant une pose simplifiée.



! Serrure 3 points de sécurité sur le portillon côté fermeture uniquement.



2 automatismes au choix, pour votre sécurité et votre bien-être



Descriptif du kit

- 1 moteur Duo 650 ou Duo 800 24V
- 1 centrale déportée contenant transformateur et carte électronique avec récepteur radio
- 1 kit rail de roulement (6 longueurs au choix)
- 2 mini-émetteurs 4 canaux
- 1 suspension de plafond et 1 équerre de fixation au mur

Entraînement par chaîne tendue à voie unique et chariot moteur mobile

- Système autobloquant
- Déverrouillage manuel de l'intérieur



Chariot moteur



Centrale de commande déportée



Mini-émetteur 4 canaux modèle «Stylo» pour portes Confort



Mini-émetteur 4 canaux modèle «Slider» pour portes Prestige



Suspension de plafond



Rail de roulement



1- Motorisation sur mur en refoulement

2- Fixation motorisation au plafond

Les + Sécurité fermeture portillon «Radio»

Disponibles sur :

- Motorisations **SOMMER & SOMFY**
- Gammes Prestige et Confort
- Carte électronique intégrée dans le montant



somfy®

Entraînement par courroie

- Système autobloquant
- Déverrouillage manuel de l'intérieur

Descriptif du kit

- 1 tête moteur Dexxo Pro 800 comprenant électronique et récepteur radio RTS (Option IO)
- 1 kit rail à courroie de roulement (3 longueurs au choix)
- 2 mini-émetteurs 4 canaux (RTS ou IO)



Moteur Dexxo



Mini-émetteur 4 canaux (RTS ou IO)



Rail de transmission à courroie pour ceux qui recherchent le silence absolu



Portes de garage battantes

Modèle **GRÈCE - 3 VANTAUX**
Option hublots ronds Alunox



Modèle **SICILE - 4 VANTAUX**





Portes de garage battantes

Nos portes sont constituées d'un profil dormant en aluminium série froide de 55 mm avec seuil en partie basse.

Seuil disponible en neuf et rénovation avec bavette de rattrapage. Ouvrant de 60 x 33 en aluminium série froide avec panneaux sandwichs de 30 mm. Jet d'eau filant en partie basse dans le cas d'ouverture par l'extérieur.

Fermeture de sécurité à relevage avec 3 points pour l'ouvrant principal.

Fermeture avec crémone haute et basse sur vantail secondaire.

Pose en neuf et rénovation avec possibilité de motorisation.



	Porte de garage à la française conforme à la nouvelle réglementation Européenne (Norme NF - EN 13241-1)
PROCÈS VERBAUX : BV05-764 Pour porte de garage à la française	

Les points forts - Battantes



Serrure 3 points sur l'ouvrant principal.



Dormant posé en feuillure. Vitrage fixe dans ouvrant.



Poignée de déverrouillage pour les 3-4 vantaux + joint anti-pince doigts étanche.



Gonds réglables vantaux repliables + joint anti-pince doigts



Seuil aluminium standard. Panneau avec jet d'eau filant en partie basse (ouverture intérieure).

Fixations des dormants



Pose entre tableaux



Pose en feuillure

Fixations du seuil



Fixation en neuf sur sol plat seuil standard



Fixation en rénovation

Portes de garage coulissantes Prestige & Confort

Légendes	
◆	modèle PRESTIGE
●	modèle CONFORT

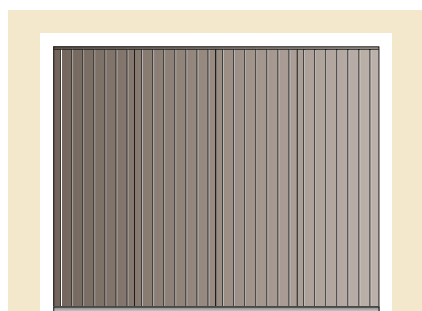

Modèles	
◆	Danemark - RV85
●	Pologne - RV85

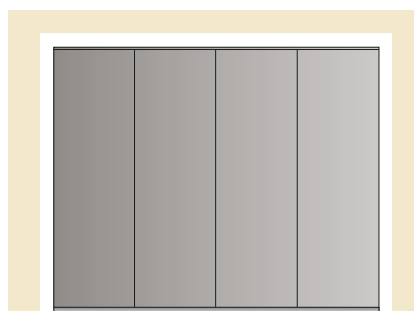

Modèles	
◆	Groënland - lis - Lisse
●	Ukraine - lis - Lisse

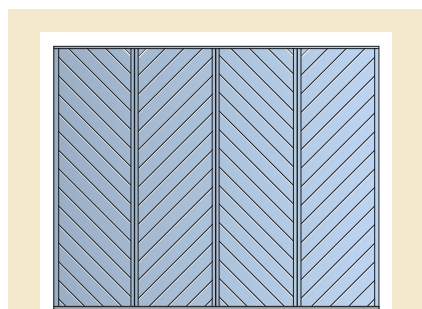

Modèles	
◆	Finlande - Fougères
●	Russie - Fougères

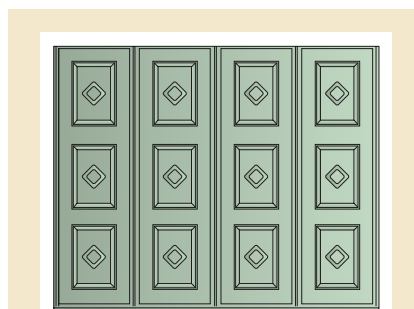

Modèles	
◆	Islande - Cassettes
●	Hongrie - Cassettes

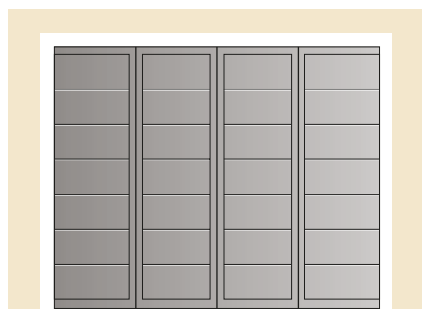

Modèles	
◆	Jersey - RH260
◆	Dustin - RH170
●	Lituanie - RH260
●	Albanie - RH170

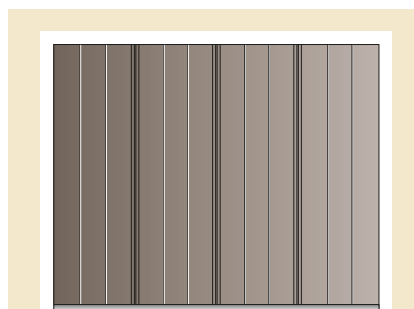

Modèles	
◆	Ecosse - RC170
●	Serbie - RC170

Portes de garage battantes - Panneau plein

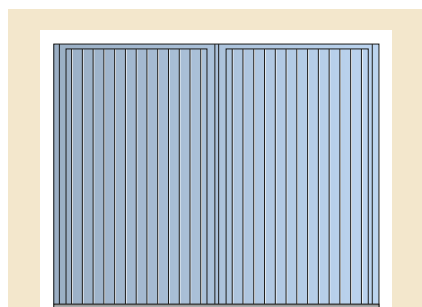

Modèle	
●	Canada - RV85

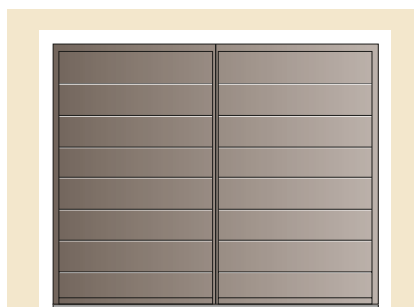

Modèle	
●	Grèce - RH260
●	Sardaigne - RH170

Portes de garage battantes - Panneau + vitrage

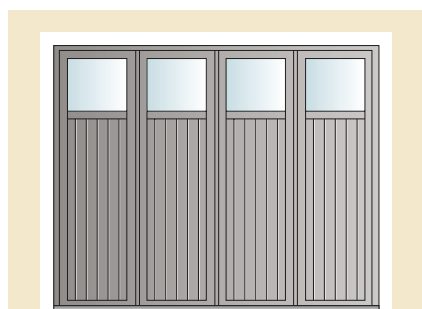

Modèle	
●	Luxembourg - RV85

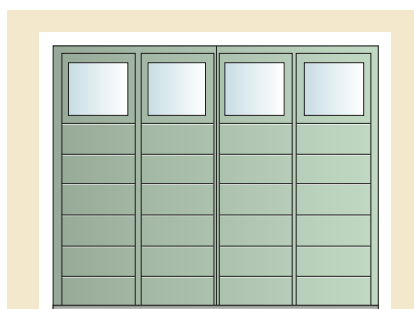

Modèle	
●	Monténégro - RH260
●	Sicile - RH170



Modèle **APOLLON**
■ Lames verticales RV85



Volets battants ou coulissants au choix :

•))  A ouverture motorisée télécommandable

 A ouverture manuelle

Les volets

- Volets coulissants
gamme Élégnance & Exclusive
- Volets battants isolés pleins
- Volets battants extrudés



Volets aluminium SIB, copies conformes des volets en bois mais en mieux !

Esthétiquement, les volets battants ou coulissants aluminium sont la réplique de nos anciens volets bois. Fidèles aux qualités de ce matériau, vous retrouverez ses nombreux avantages :

- Un défi à l'usure du temps et aux intempéries (aucune déformation liée aux conditions climatiques) et surtout finies les corvées de peinture régulières. Désormais un simple nettoyage suffit à sauvegarder l'aspect original.
- Adaptables à toutes les dimensions, aussi bien pour la rénovation que pour les constructions neuves.
- Excellentes qualités d'isolations phonique et thermique.
- Déclinables sous différentes variantes : 1, 2, 3 ou 4 vantaux, pleins avec ou sans barres et écharpes, semi-persiennés ou ajourés, précadre dormant ou gonds Ø14 mm, formes cintrées réalisables.
- Volets coulissants, 1 ou 2 vantaux, pleins ou aspect persiennés, manuels ou motorisés.

La variété de la gamme volets est le reflet des différentes techniques maîtrisées par SIB pour l'ensemble des produits actuellement proposés. La totalité des accessoires est traitée contre toute corrosion. Tous les modèles sont proposés avec une finition Satiné, Texturé et Sablé selon nuancier de base par thermolaquage avec label Qualicoat, Qualimarine et Qualinuméric. Autres teintes RAL sur demande.

Bien choisir ses volets p. 34 - 35

Volets coulissants - gamme Élégnance p. 36 à 43

Volets coulissants - gamme Exclusive p. 44 à 49

Volets battants isolés pleins p. 50 à 55

Volets battants extrudés à lames orientables p. 56 - 57

Volets battants extrudés à lames fixes p. 58 - 59

Volets battants - Les points forts p. 60 à 63

Quelques informations importantes pour bien choisir votre style de volet.

Les Volets :

des conseils simples pour bien se repérer et choisir.

Quelques termes techniques

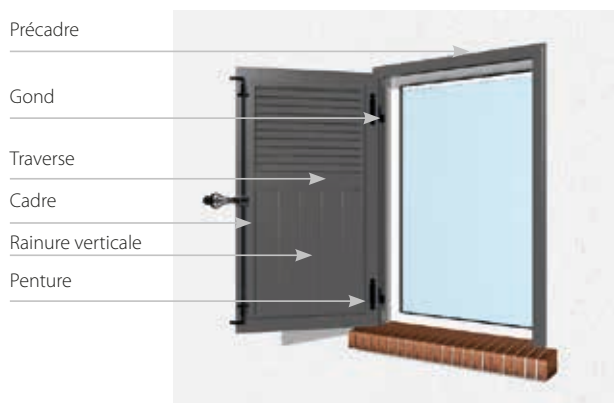

Les types d'ouverture - volets battants

a - 1 vantail / b - 2 vantaux / c - 2 vantaux solidaires / d - 3 vantaux / e - 4 vantaux

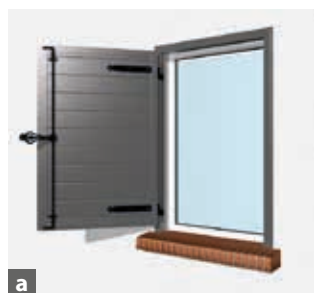

Les types d'ouverture - volets coulissants

Gamme EXCLUSIVE



Gamme ÉLÉGANCE



Volets finition panneaux pleins isolés



Lames verticales
RV85

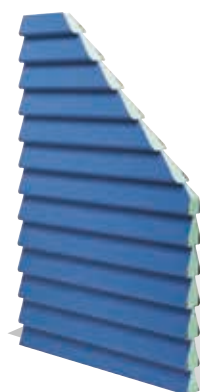

Aspect persienné



Rainurage horizontal
RH85



Rainurage horizontal
RH170

Option jonc Alu



- Panneaux sandwichs constitués de 2 parements en tôles d'aluminium laquées et une âme isolante en mousse polystyrène extrudé haute densité (isolant thermique). Epaisseur du panneau 30 mm et 18 mm pour aspect persienné.
- Finition Satiné, Sablé ou Texturé selon nuancier de base par laquage ou thermolaquage avec label Qualicoat. Autres teintes RAL sur demande.
- Finition chène miel intégrale.

Aspects des différents panneaux

- Lames orientables de 47 mm, volet ajouré en lames extrudées donnant un aspect traditionnel.
- Lames verticales de 85 mm avec rainurage en creux présentant l'aspect des panneaux bois traditionnels.
- Lames inclinées en fougères de 40 mm avec rainures en creux donnant l'aspect des panneaux bois menuisés.
- Lames horizontales de 85 mm avec rainures en creux présentant un aspect moderne.
- Lames horizontales de 170 mm avec rainures en creux présentant un aspect moderne.

Les +

Bénéficiez d'un crédit d'impôt sur les volets battants isolés

(Voir conditions et dispositions légales en vigueur).



Volets battants finition panneaux semi-persiennés ajourés et persiennés ajourés



Lames orientables

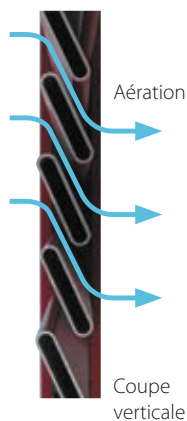

Aération

Coupe verticale



- Panneaux composés d'une structure aluminium de 80 x 33 avec moulure de 25 x 15 et remplissage par lames extrudées de 47 x 10 donnant un aspect ajouré.
- Possibilité d'avoir volet tout ajouré ou semi-ajouré avec panneau sandwich.
- Finition Satiné, Sablé ou Texturé selon nuancier de base par thermolaquage avec label Qualicoat. Autres teintes RAL sur demande.
- Finition chène miel intégrale.



Volets coulissants manuels ou motorisés

Gamme Éléance

NEW

En 2016, SIB lance Éléance, une nouvelle gamme de volets coulissants aluminium, unique sur le marché par le large choix de modèles qu'elle propose.

D'un esthétisme raffiné grâce à un discret bandeau de façade, ces nouveaux volets coulissants conviennent aussi bien pour des projets en neuf qu'en rénovation.

Composée de 15 modèles, du plus moderne au plus classique, la gamme Éléance est effectivement idéale pour s'adapter à tous les styles architecturaux.

Plein, persienné ou semi-persienné, choisissez le remplissage de vos volets en fonction du degré d'occultation que vous souhaitez !

Pour encore plus de choix, les volets persiennés et semi-persiennés existent en version lames fixes ou orientables.

Disponibles en 15 teintes standards, motorisés ou manuels, les volets de la gamme Éléance sont fabriqués sur-mesure pour une parfaite intégration dans votre environnement.



Modèle **AMÉTHYSTE**
Lames orientables et
panneaux pleins



Volets coulissants manuels ou motorisés Gamme Éléance

Modèle **DIAMANT**
Option jonc alu



Modèle **TOURMALINE**
Panneaux semi-persiennés ajourés fixes

Modèle **GRENAT**
Volet avec cadre extrudé et
remplissage plein aspect persienné



Volets coulissants - gamme ÉLÉGANCE, les points forts



Les joints brosses sur toute la périphérie permettent une excellente isolation et une occultation maximum.



Galet de guidage à double chariot sous roulement à billes.



Guidage en façade innovant en partie basse.



Un entonnoir design retient le volet en fin d'ouverture.



La dardenne sur appui de fenêtre permet le blocage des volets en position fermée.



Poignée cuvette de tirage pour ouverture ou fermeture.



Cadre mouluré pour les modèles extrudés et les modèles pleins aspect persienné ou semi-persienné.



4 modèles avec lames orientables pour plus de confort.

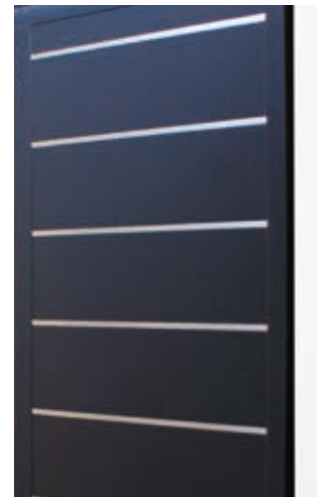

Option jonc alu sur rainurage horizontal.

Motorisation SIB - Automatisation pour volet coulissant



Le coffre moteur de très faible encombrement (H 71 x P 151 mm d'épaisseur) permet une intégration des plus discrètes.



Programmateur horaire et commande centralisée



Module mural

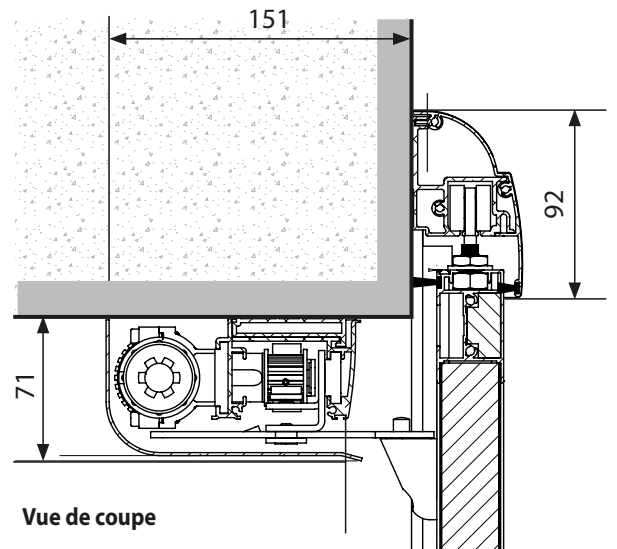

Vue de coupe



Volets coulissants - gamme ÉLÉGANCE, les panneaux de remplissage

Ces volets sont constitués de modèles :

- plein avec isolants de 30 mm ;
- avec cardé extrudé permettant des combinaisons de remplissage en panneaux pleins, profil aluminium ajouré fixe ou orientable.

Bandeau de guidage en partie haute de section 92/55 mm avec coffre aluminium laqué.

Composition des remplissages :

- panneaux sandwichs isolants de 30 mm avec 2 parements en tôle d'aluminium laqué et un panneau isolant haute densité pour une épaisseur totale de 30 mm. U de finition en périphérie en aluminium extrudé avec assemblage mécanique.
- profils cadre en aluminium de section 80/63 mm avec moulure arrondie de 25/15. Assemblage mécanique avec équerre intérieure et coupe d'onglet pour la finition. Remplissage par panneaux sandwichs et/ou profil aluminium de 47/10 mm pour les lames fixes et 70/17 mm pour les lames ajourées avec joint de finition intégré.

Finition des panneaux

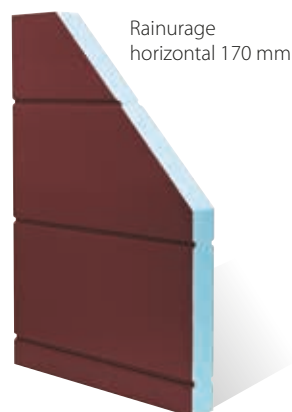

Coupe verticale Lames fixes



Coupe verticale Lames orientables

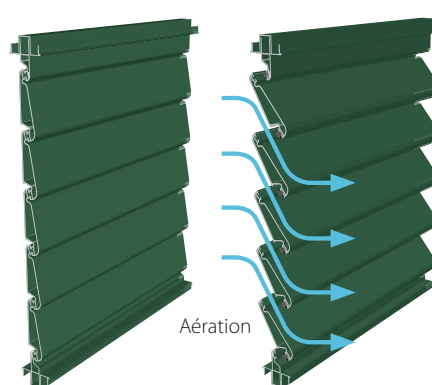

Volets isolés pleins



RV 85
Rubis



RH 85
Émeraude



RH 170
Diamant

Les +

Bénéficiez d'un crédit d'impôt sur les volets coulissants isolés pleins

(Voir conditions et dispositions légales en vigueur sur modèles Rubis, Émeraude et Diamant).

Plus de renseignements sur www.impots-gouv.fr



Volets avec cadre extrudé mouluré

Aspect persienné plein



RV 85
Agate



RH 85
Sphère



RH 170
Ambre



PERSIENNÉ PLEIN
Grenat

Semi-persienné ajouré fixe



RV 85 & PERSIENNÉ FIXE
Zircon



RH 85 & PERSIENNÉ FIXE
Opale



RH 170 & PERSIENNÉ FIXE
Ivoire



Tourmaline

Semi-persienné ajouré fixe



RV 85 & PERSIENNÉ ORIENTABLE
Citrine



RH 85 & PERSIENNÉ ORIENTABLE
Améthyste



RH 170 & PERSIENNÉ ORIENTABLE
Quartz



PERSIENNÉ ORIENTABLE
Onyx



Volets coulissants manuels ou motorisés

Gamme Exclusive



Un concept unique, une exclusivité signée SIB !

Les +

Bénéficiez d'un crédit d'impôt sur les volets coulissants

(Voir conditions et dispositions légales).



Fruit des études réalisées par son service Recherche & Développement, le volet coulissant SIB va marquer de son empreinte innovante le monde de l'ouverture. Toute l'originalité de ce volet réside en effet dans l'absence de rail visible pour une parfaite intégration à votre façade.



Modèle ANNAPURNA



Modèle ANNAPURNA
Option motorisation



Volets coulissants manuels ou motorisés

Gamme Exclusive



**SANS RAIL
APPARENT !
Un concept
unique,
une exclusivité
signée SIB !**

Volets coulissants - gamme EXCLUSIVE, les icônes et les points forts

Ces volets sont constitués de panneaux sandwichs isolants de 30 mm et de 2 parements en tôles d'aluminium laquées et une âme isolante en mousse polystyrène extrudé haute densité (isolant thermique). Épaisseur du panneau 30 mm et 18 mm pour aspect persienné. Modèles pleins avec rainurage vertical ou horizontal.

- Finition Satiné, Texturé ou Sablé selon nuancier de base par thermolaquage avec label Qualicoat. Autres teintes RAL sur demande.
- Finition chêne miel intégrale (panneaux et profilés).
- Pose en neuf et rénovation avec possibilité de motorisation.
- Produits conformes à la norme CE NF-EN 13281.

Des volets haut de gamme avec une esthétique particulièrement soignée qui bénéficient comme toujours de la qualité SIB.

Modèles volets coulissants - gamme Exclusive

Aspect plein



**SYSTEME
BREVETE
SYSTEME**



Panneaux sandwichs
épaisseur 30 mm /
2 faces aluminium
Rainurage de 170 mm



RV 85
Mont-Blanc



RH 85
Kilimandjaro



RH 170
Annapurna

Aspect semi-persienné



RV 85
Kamet



RH 85
Makalu



PERSIENNÉ PLEIN
Elbrouz

Aspect persienné

Les +

**Bénéficiez d'un crédit d'impôt
sur les volets coulissants isolés
pleins**

(Voir conditions et dispositions légales en vigueur sur modèles Mont-Blanc - Kilimandjaro et Annapurna).



Points forts volets coulissants

Les multiples joints brosses permettent une excellente isolation et des manipulations silencieuses.



Encombrement réduit pour le coffre de motorisation avec une retombée de 70 mm seulement



SECURITE : la dardenne sur appui de fenêtre permet le blocage des volets en position fermée. Associée à la conception du verrouillage volet /précadre, en forme de chicane elle renforce la sécurité



Guidage Marseillais



Guidage Design

Précadre

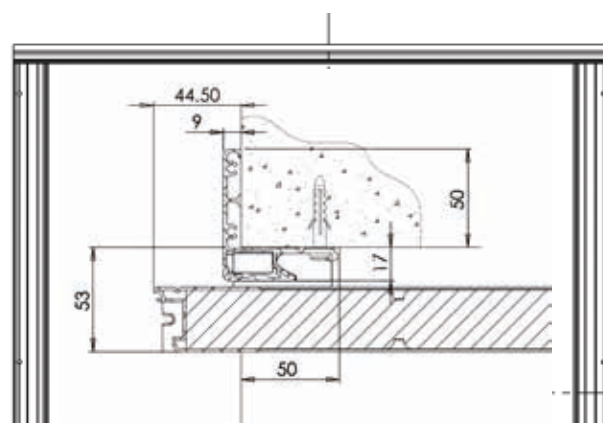

Règlette support en partie basse pour porte-fenêtre avec motorisation



Vue intérieure précadre aluminium

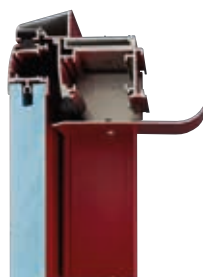

Vue de coupe



Vue extérieure partie haute du volet



Gâche de réception point de fermeture pour volet 1 vantail

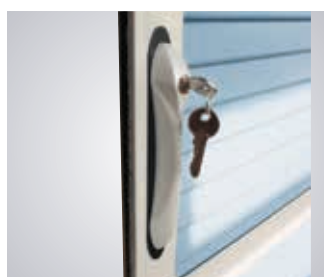

Poignée ergonomique avec serrure intégrée 2 points selon hauteur du vantail



Poignée cuvette de tirage pour ouverture ou fermeture



Point de fermeture central avec possibilité de réglage

Motorisation SIB - Automatisation pour volet coulissant



▲ Le coffre moteur de très faible encombrement (H 70 x P 120 mm d'épaisseur) permet une intégration des plus discrètes



Programmeur horaire et commande centralisée



Module mural



Modèle ZEUS
Finition chêne miel
Option précadre

Les +

Bénéficiez d'un crédit d'impôt sur les volets battants isolés

(Voir conditions et dispositions légales).



Volets battants isolés pleins

Modèle ZEUS



Modèle TRITON
Option précadre



Nouvelle peinture verticale pour lames horizontales





Modèle HYPNOS
Option accessoires laqués

Volets battants isolés pleins

Modèle **POSÉIDON**
Option accessoires laqués



Modèle **APOLLON**





Modèle **IRIS**
avec motorisation
Options précadre et accessoires laqués

Volets battants isolés pleins aspect persienné & semi-persienné

Modèle **CALYPSO**
Option précadre



Modèle **CALYPSO CINTRÉ**





Volets battants extrudés à lames orientables

Nouveaux volets à lames orientables SIB,
un VRAI PLUS pour votre confort

Les nouveaux volets à lames orientables assurent une occultation parfaite en position fermée même en plein jour grâce aux joints brossés présents sur chaque lame.



Modèle **HESTIA**
Lames verticales RV85



Volet ajouré avec lames extrudées de 47 x 10.
Cadre volet de 80 x 33 avec moulure.



Modèle **ASTÉRIA**
Lames persiennées

LAMES ORIENTABLES - Volets battants extrudés semi-ajourés - ajourés

Semi-persienné ajouré



RV 85
Hestia



RH 85
Athéna



RH 170
Déméter

Persienné ajouré



LAMES PERSIENNÉES
Astéria

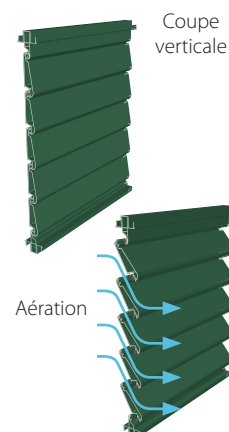



Volets battants extrudés à lames fixes

Modèle ULYSSE



Modèle ARES
Accessoires laqués





Volets battants, les points forts

Ces volets sont constitués de panneaux sandwichs isolants de 30 mm d'épaisseur. Modèles pleins avec lames verticales ou horizontales équipés de pentures et contre pentures.

- Possibilité de barres horizontales seules ou barres et écharpes en Z avec profil mouluré et embouts d'extrémité avec doucine.
- Modèles semi-persiennés ou tout persiennés selon les besoins.

- Fermeture par espagnolette «romantique» tout aluminium laqué, noir, blanc ou à la teinte du volet. Arrêt «marseillais» ou à bascule sur demande.
- Pose en neuf et rénovation avec possibilité de motorisation.
- Produits conformes à la norme CE NF-EN 13281.



Finition coupe d'angle volet et précadre coloris beige.



Profil battue avec embout de finition en extrémité.



Détail montage gonds sur précadre.



Le dormant précadre est réalisé en profilé aluminium tubulaire avec recouvrement de 50 mm. L'assemblage mécanique avec équerre dans les angles assure une parfaite finition de la coupe d'onglet. Des joints brosses sont disposés sur les 3 côtés assurant une bonne occultation.

En option : penture avec œil de gond diamètre 14 mm pour la rénovation et gond à sceller pour le neuf.

Nouvelle penture verticale

Panneaux sandwichs isolants de 30 mm



Barres et écharpes avec embouts en pièce de fonderie aluminium pour une finition parfaite.



Etiquette CE



Motorisation SIB - Automatisation pour volets battants



VB 220 : moteur tubulaire avec double frein et transmission avec palier et pignon renforcés logés dans un coffre en aluminium filé allant d'un tableau à l'autre. Boîtier de renvoi systématiquement renforcé pour toutes les fabrications. Entraînement des vantaux par rotation de bras coudés dont l'extrémité coulisse dans une glissière aluminium fixée sur l'ouvrant.



VB 220 + précadre rénovation



Télécommande Smoove 1 canal



Télécommande Telis 5 canaux pour groupage

Télécommande Telis 1 canal supplémentaire



Coffre motorisation réduit 82 x 50

Accessoires - Quincaillerie (volets extrudés & isolés)

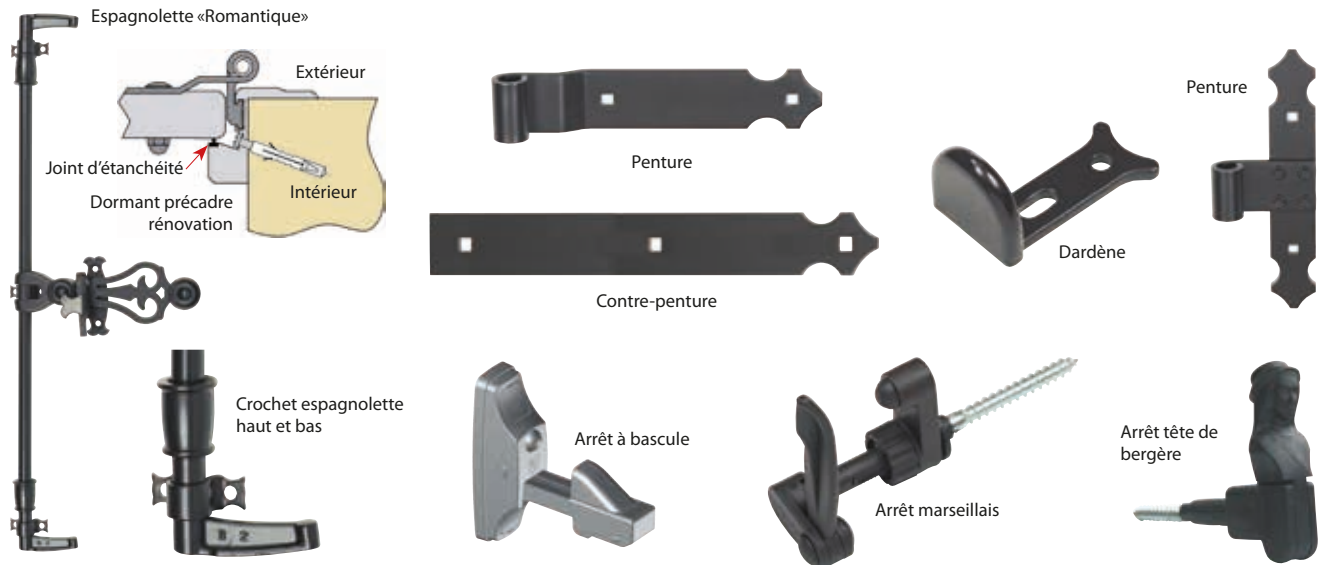

Accessoires en option (volets extrudés & isolés)



*Sauf gamme persienné et aspect persienné

Volets battants isolés pleins

Pentures et contre pentures



RV 85
Apollon



RH 85
Hypnos



RH 170
Triton

Les +

Bénéficiez d'un crédit d'impôt sur les volets battants isolés pleins

(Voir conditions et dispositions légales en vigueur sur modèles Apollon, Hypnos, Triton, Poséidon, Minos, Eole et Zeus).



Barres simples



RV 85
Poséidon



RH 85
Minos



RH 170
Eole

Barres et écharpes



RV 85
Zeus

Volets battants avec cadre extrudé mouluré

Aspect semi-persienné



RV 85
Iris



RH 85
Hermès



RH 170
Artémis

Aspect persienné



PERSIENNÉ PLEIN
Calypso

LAMES FIXES - Volets battants avec cadre extrudé mouluré semi-ajourés - ajourés

Semi-persienné ajouré



RV 85
Ulysse



RH 85
Ares



RH 170
Hélios

Persienné ajouré



LAMES PERSIENNÉES
Pégase

Coupe verticale



Aération



Modèle **ZEUS**
Option cintrage

Nos volets à la loupe



Panneaux pour aspect persienné
30 mm



Rainurage
panneaux
(30 mm) de
0,5 x 0,4 mm



Fixation penture avec
entretoise

Précadre Dormant spécial rénovation pour volets battants

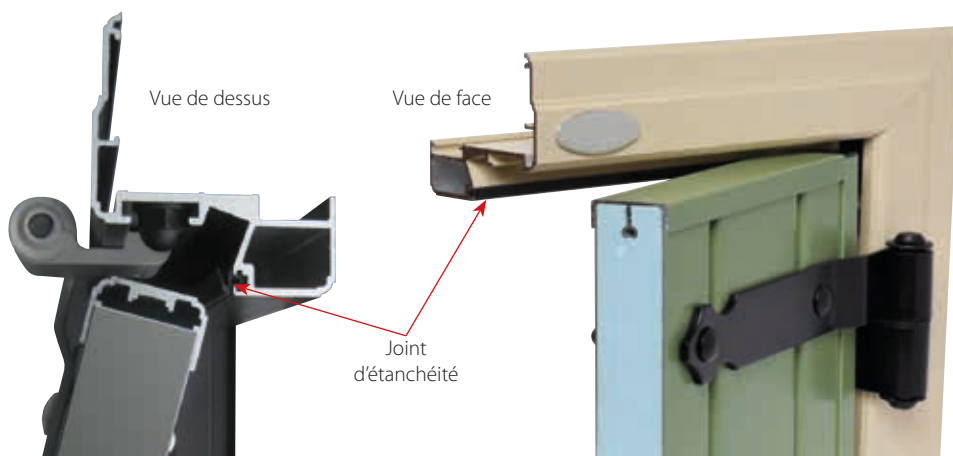

- Profil en aluminium avec aile de recouvrement de 50 mm assurant une parfaite jonction avec la maçonnerie existante et occultation du volet sur 3 côtés.
- Mise en œuvre simplifiée avec possibilité de bi-coloration entre le précadre et le volet.
- Possibilité d'avoir volet tout ajouré ou semi-ajouré avec panneau sandwich.
- Finition Satiné, Sablé ou Texturé selon nuancier de base par thermolaquage avec label Qualicoat, Qualimarine et Qualinuméric. Autres teintes RAL sur demande.
- Finition chêne miel intégrale.



Centre d'usinage

Un outil industriel à votre service



Transtockeur



Centre d'usinage



Centre d'usinage



Centre d'usinage



Centre d'usinage



Centre d'usinage



Contrôle qualité



Ligne d'emballage



Etiquette norme CE.



Un traitement chimique sans chrome

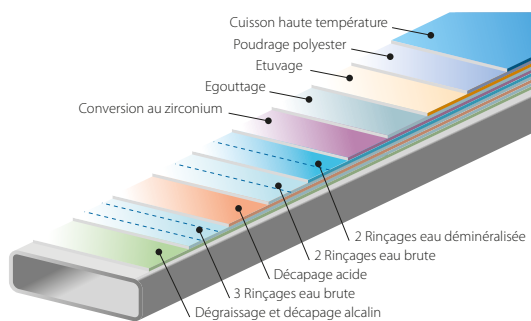

Chaîne de laquage



Contrôle de l'épaisseur du thermolaquage

Contrôle qualité & labels

Etape de contrôle en fin de montage : chaque commande est validée avant emballage du produit. Le contrôleur va vérifier l'aspect dimensionnel, les coloris, options, fonctionnement des organes, apposer le marquage NF-CE attestant de la conformité du matériel livré. En cas d'anomalie, le matériel est réintégré dans le processus de fabrication pour modification.

Couleurs RAL avec précautions particulières d'implantation

En cas d'exposition au soleil, les couleurs foncées et plaxées peuvent engendrer une déformation des panneaux de certains produits (panneaux sandwichs des portes de garage et volets isolés) par dilatation de la face extérieure (effet « bi-lames »).

Les caractéristiques du chantier, et particulièrement l'exposition au soleil, sont des éléments majeurs que nous ne maîtrisons pas. En cas d'inadéquation du produit fourni à ces caractéristiques, seule la responsabilité de notre client pourra être retenue.

La société SIB ne pourra être tenue pour responsable en cas de désordres consécutifs au choix d'une de ces couleurs.



Le traitement de surface par thermolaquage bénéficie des labels qualités Qualicoat et Qualimarine offrant une tenue du laquage garantie 10 ans.

La finition chêne doré bénéficie du label Qualinuméric*.

*Voir conditions générales de vente

Découvrez
notre espace
internet sur :
www.sib-europe.com

Découvrez aussi
le simulateur, pour
visualiser votre projet !



Découvrez à travers ses
catalogues toute la gamme
des produits SIB



PORTAILS &
CLÔTURES



PROTECTION &
ENVIRONNEMENT
Claustras
Garde-corps
Carports &
Abris de terrasse

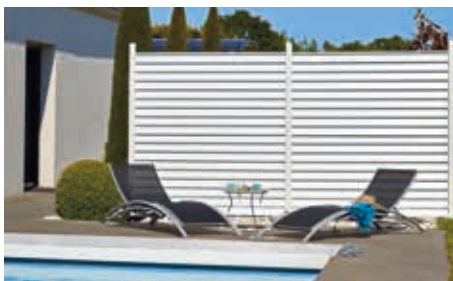

Votre revendeur SIB



L'aluminium pour passion

210 route de Gautreau - B.P. 32 - 85290 MORTAGNE-SUR-SEVRE (France)

Fax : 02 51 65 23 74

e-mail : sib@sib-europe.com - www.sib-europe.com

Edition Avril 2016

