

ALUMINIUM & MIXTE
ACIER
PVC

AM

COLLECTION 2019-2020

**PORTES,
D'ENTRÉE**

Votre
**PORTE
SUR
MESURE**



Les portes qui nous ressemblent



BY Cert. G215962

Atlante M
Menuiseries - Fermetures - Portails

4

Atlantem, l'expérience et la qualité françaises

6

Choisir sa porte d'entrée

8

Eco-rénover... économiser

9

La sécurité avant tout !

10

L'esthétique sur mesure

11

Configurateur Atlantem



12 LES COORDONNÉS

Gamme Aluminium
Céramique et Tendance

26 PORTES GRANDS VITRAGES

28 *Les portes grands vitrages par Atlantem*

32 PORTES VISION

40 *Synthèse et performances énergétiques*

**NOUVEAU SERVICE
UNIQUE
& GRATUIT**
À DÉCOUVRIR EN VIDÉO



toutsur
mamenuiserie
.com



Grâce à **toutsurmamenuiserie.com**, vous disposez de la **carte d'identité** de votre porte d'entrée : origine, caractéristiques techniques, performances, conseils d'entretien, labels... Des informations complètes, personnalisées et actualisées !
Flashez le QR Code placé sur le dormant de votre porte ou renseignez le numéro de série sur le site toutsurmamenuiserie.com





42 PORTES ALUMINIUM & MIXTE

44 *Les portes
aluminium et mixte
par Atlantem*

46 PORTES TENDANCE

78 PORTES TRADITION

86 PORTES ALU FIRST 

88 *Synthèse
et performances
énergétiques*



94 PORTES ACIER

94 *Les portes
acier par Atlantem*

96 PORTES TENDANCE

100 PORTES TRADITION

102 *Synthèse
et performances
énergétiques*



104 PORTES PVC

106 *Les portes
à panneaux PVC
par Atlantem*

108 PORTES TENDANCE

116 PORTES TRADITION

126 PORTES PVC COULEUR

134 PORTES PVC FIRST 

136 *Synthèse
et performances
énergétiques*

Portes Bois

DÉCOUVREZ ÉGALEMENT
NOTRE GAMME
DE PORTES D'ENTRÉE
EN BOIS



CONFIGURATEUR

www.atlantem.fr



140

Guide de choix
de poignées
et vitrages à la
fin du catalogue

144

Pour une protection
renforcée

AtlanteM
Menuiseries - Fermetures - Portails

L'EXPÉRIENCE, ET LA QUALITÉ FRANÇAISES

Acteur incontournable depuis plus de 40 ans

ATLANTEM vous apporte une réponse adaptée à la spécificité de votre projet tout en garantissant un produit technologiquement fiable et répondant aux exigences de confort, de sécurité et de pérennité quel que soit le matériau. Atlantem, un fabricant styliste qui demeure avant tout un artisan menuisier doublé d'un industriel.



Fabrication française, un gage de qualité !

ATLANTEM arbore fièrement les couleurs de la France au travers de son savoir-faire et de sa production.

Fabriquer en France c'est plus que jamais la garantie d'un travail bien fait, dans le respect de la tradition artisanale, et ce, grâce au savoir-faire d'un personnel hautement qualifié, attentif à la finition et à la qualité de la fabrication.

Votre porte sur mesure

Tous les modèles de nos gammes sont adaptables à tous les types d'habitats (neuf et rénovation). Notre bureau d'études analysera votre projet quelle qu'en soit son originalité ou sa complexité.

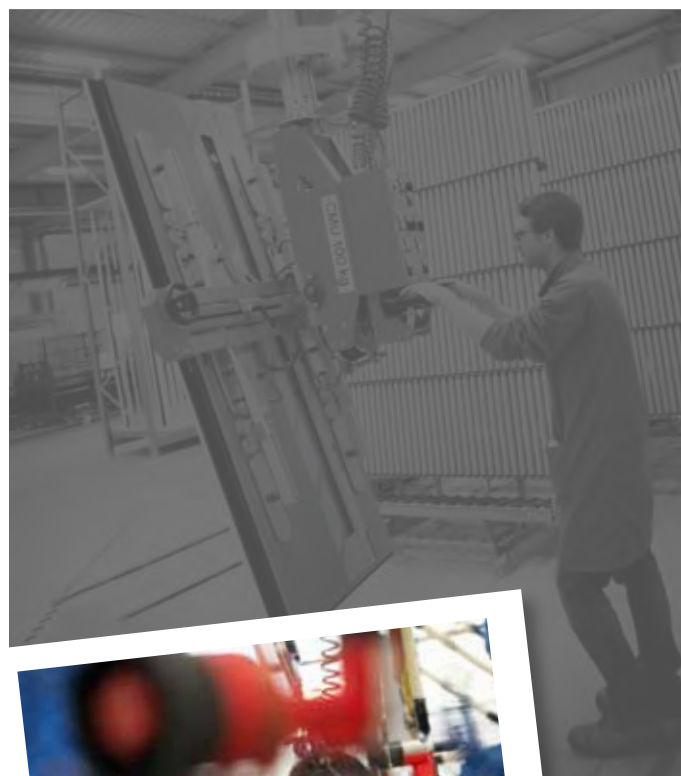

*Plus de 800 hommes et femmes
salariés*



Tradition



Savoir-faire



Modernité

9
USINES

VOLUME

PRÈS DE
6000
PORTES D'ENTRÉE
SUR MESURE/AN

Hillion - 22
Menuiseries
Alu

Fougères - 35
Menuiseries
Multimatériaux

Fougères - 35
Portes d'entrée
PVC et Alu

Boué - 02
Menuiseries
PVC et Volets roulants

Noyal-Pontivy - 56
Menuiseries PVC

Languidic - 56
Volets roulants

Carentoir - 56
Portails et
Portes de garage

Cholet - 49
Menuiseries Bois

Cholet - 49
Portes d'entrée Bois

Maizières - 10
Menuiseries
PVC

Marseille - 13
Volets roulants

Des produits sûrs et performants

Porteurs des dernières innovations techniques et esthétiques, l'ensemble de nos produits bénéficie de labels qualité et respecte les normes, pour vous garantir un haut niveau de performance.



Le **marquage CE** atteste que le produit répond aux exigences européennes.



Le **label QUALICOAT®** assure une qualité supérieure des menuiseries en aluminium thermolaqué. Le procédé de thermolaquage offre durabilité et esthétique à votre porte d'entrée.



Le **label QUALIMARINE®** atteste qu'avant le thermolaquage les profilés aluminium ont fait l'objet d'un prétraitement chimique des plus exigeants pour accroître la résistance du produit final lorsqu'il est soumis à des conditions atmosphériques sévères.

CHOISIR SA PORTE D'ENTRÉE

LES BONNES QUESTIONS À SE POSER

Au-delà de la première impression qu'elle donnera à vos visiteurs, votre future porte d'entrée doit répondre à plusieurs critères qui vont vous permettre d'effectuer votre choix en toute connaissance de cause :

L'esthétique

L'apport de lumière

La sécurité

Neuf ou rénovation

L'entretien

L'isolation thermique

Le choix du matériau

Tous les matériaux des portes d'entrée présentent des atouts et caractéristiques spécifiques en termes de sécurité, confort ou d'esthétique. Chaque matériau vous permettra de répondre à votre besoin spécifique.

L'aluminium

Un matériau aux caractéristiques isolantes améliorées grâce à la rupture de pont thermique, spécialement conçue pour le grand froid, vous permettra d'accéder à une palette couleur de plus de 250 teintes RAL.

L'acier

En choisissant l'acier, vous faites le choix de la solidité, d'une excellente durée de vie, d'un faible niveau d'entretien et d'une efficacité thermique élevée.

Le PVC

Matériau recyclable, ses qualités se mesurent sur la performance de son isolation, sa facilité d'entretien et son offre tarifaire.

Le bois

Si vous recherchez le charme et l'authenticité, le bois sera le matériau approprié. Il garantit une robustesse et une longévité à toute épreuve. Il demandera toutefois un entretien plus régulier et attentionné.

Quel que soit le matériau, votre porte d'entrée se décline en de nombreux types et styles avec une grande variété de finitions et de dimensions.



la sécurité avant tout !



l'esthétique



zéro entretien...



le confort thermique

Intimité et luminosité

On retrouve 3 styles de porte : la porte pleine pour plus d'intimité, la porte semi-vitrée pour un juste milieu entre luminosité et intimité, et enfin la porte vitrée, qui laisse passer la lumière du jour pour une luminosité maximale de votre pièce d'entrée.

Porte pleine



Porte semi vitrée



Porte vitrée



La recherche de l'esthétique et de la personnalisation

Les portes Atlantem vous permettront de trouver votre style, du plus contemporain au plus traditionnel. La porte d'entrée devient aujourd'hui la signature de la maison avec une tendance forte aux portes design, personnalisables grâce aux nombreux vitrages (formats, sablage, vitrail, fusing...) et aux incrustations de matériaux (inox, céramique...). Côté finitions la poignée de votre porte d'entrée vous permettra d'apporter une touche finale.

En quête de performances thermiques de haut niveau

La recherche du confort thermique de votre maison passe aussi par votre porte d'entrée.

Elles affichent ainsi un coefficient **Ud* de 0,67 W/m².K à 1,7 W/m².K**



Avec 400 000 cambriolages commis en France chaque année, la sécurité des biens et des personnes est devenue une priorité. Atlantem met à votre disposition une palette d'options pour toujours plus de sécurité. Votre porte d'entrée alliera sécurité et esthétique jusque dans ses vitrages.

Ainsi tous les vitrages de notre gamme de portes d'entrée sont en standard retardateurs d'effractions.

Vous protégez donc :

- les occupants de la maison des blessures en cas de bris de verre accidentel
- votre habitat des tentatives d'effractions

*Le coefficient de transmission thermique Ud représente la capacité d'une porte d'entrée à transmettre la chaleur. Plus ce coefficient est petit, meilleur sera le caractère isolant de la porte d'entrée. Exemple de coefficient Ud pour une porte d'entrée pleine en acier.

ÉCO-RÉNOVER ÉCONOMISER

ET PARTICIPER
À LA PROTECTION
DE L'ENVIRONNEMENT



Faire des économies tout en faisant un geste pour notre environnement, c'est motivant !

AMÉLIORER L'HABITAT & PROTÉGER NOTRE CADRE DE VIE

La fabrication de nos portes d'entrée est respectueuse de l'environnement. Gain d'énergie sur des process de fabrication toujours plus performants, optimisation des besoins en matières premières, recyclage des déchets industriels, quincailleries sans chrome...

Tous les paramètres environnementaux sont intégrés pour minimiser l'impact sur l'environnement.

De leur conception initiale jusqu'à leur recyclage, nos portes répondent aux exigences actuelles.

Rénover, construire & isoler thermiquement !

Aujourd'hui, une porte d'entrée ne se limite pas simplement à l'aspect sécurité, mais participe à la réalisation d'économies d'énergie non négligeables. Toutes nos portes sont étudiées avec cette volonté, et chacune d'entre elles s'inscrit dans une gamme de coefficient **Ud de 0,67 W/m².K à 1,7 W/m².K.**

Qu'est-ce que le coefficient Ud ?

Ce coefficient permet de mesurer l'isolation thermique apportée par la porte d'entrée. "U" désigne le coefficient d'isolation et "d" représente "door", c'est-à-dire, le produit. Ce coefficient désigne le flux de chaleur entre 2 environnements en évaluant l'énergie qui passe à travers la porte.

Plus le coefficient Ud (W/m².K) est faible, meilleure sera l'isolation de votre porte. Ainsi, plus vous optez pour un coefficient Ud faible, plus votre consommation d'énergie sera réduite.

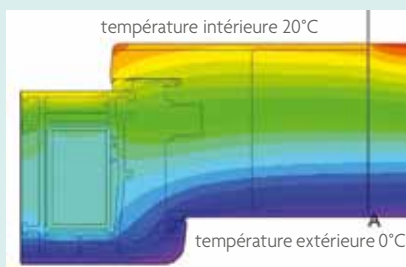

Haute isolation

- Ud ≤ 1,4 W/m².K **A**
- Ud ≤ 1,6 W/m².K **B**
- Ud ≤ 1,8 W/m².K **C**
- Ud ≤ 2 W/m².K **D**
- Ud ≤ 2,2 W/m².K **E**
- Ud > 2,2 W/m².K **F**

Basse isolation

SE SENTIR EN SÉCURITÉ

Les portes aluminium peuvent être renforcées avec une tôle aluminium de 1,8 mm pour améliorer la sécurité sur tous les modèles y compris les modèles vitrés (en option)

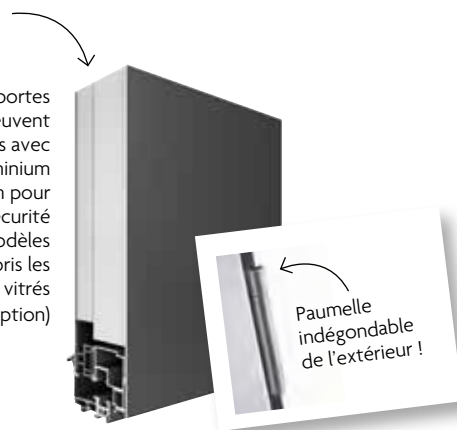

Paumelle indégondable de l'extérieur !



La sécurité avant tout !

Quel que soit le matériau choisi pour votre porte, AtlanteM vous propose une protection renforcée. En effet, tous les matériaux n'offrent pas la même résistance aux effractions. L'aluminium est un excellent choix pour les personnes soucieuses de la sécurité de leur porte.

Enfin et surtout, une bonne porte d'entrée n'est rien sans un système de fermeture performant. AtlanteM équipe d'office ses portes d'une serrure à déclenchement automatique 5 points mais peut en option les

équiper d'une serrure 6 points à goujons. Et si votre porte comprend un élément vitré, assurez-vous que celui-ci est suffisamment résistant.

NOUVEAU



Détecteur d'ouverture IO

Placé sur la porte d'entrée, un volet roulant ou une porte de garage, il permet de détecter une tentative d'effraction.

ÉQUIPEMENT SÉCURITÉ STANDARD

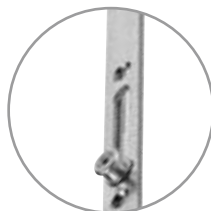

Serrure à **déclenchement automatique 5 points**.



Barillet de base
(3 clés)



Barillet V5 Néo avec fonction clé de secours permettant l'ouverture même si la clé est restée à l'intérieur, barillet fourni avec carte de propriété – 4 clés.



Option : barillet bouton moleté V5 Néo (permet de verrouiller la porte de l'intérieur sans avoir besoin d'utiliser la clé – 4 clés)

OPTION SÉCURITÉ RENFORCÉE



Serrure à goujons 6 points (2 goujons, 3 pènes 1/2 tour et 1 pêne dormant - conforme classe sécurité RC2)



Barillet VMI+ avec fonction clé de secours, très résistant au crochetage, clé de forte section (3 mm) à perçage latéral, offrant une bonne prise en main, barillet fourni avec carte de propriété – 4 clés

Option : barillet bouton moleté VMI+ - 4 clés



Barillet Axi'Home avec fonction clé de secours, clé incopiable à vie, tige triangulaire à 15 goupilles sur 3 axes, obturateur côté extérieur pour protéger du vandalisme, des intempéries et de la corrosion, inserts en acier anti-perçage, clés fournies en 4 couleurs différentes, anneau ergonomique, barillet fourni avec carte de propriété – 4 clés

Option : barillet bouton moleté Axi'Home - 4 clés

L'ESTHÉTIQUE SUR MESURE



Demandez, nous réalisons !

Nos ateliers peuvent toujours se prévaloir du professionnalisme de leurs hommes, authentiques artisans menuisiers en capacité de fabriquer sur-mesure la porte que vous leur demanderez.

Nous prendrons un soin particulier pour vous proposer la solution la mieux adaptée à votre bâtiment en termes de dimensions, de formes, de matériaux (aluminium, mixte, acier, bois, PVC) et de couleurs afin que votre porte intègre harmonieusement votre habitat.



Le choix dans le moindre détail

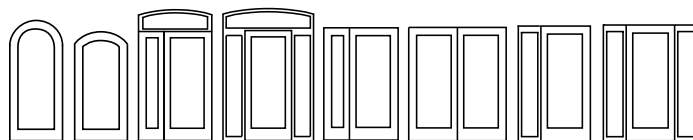

“ Tous les modèles de nos gammes sont adaptables aux différents types d'habitats, en neuf ou en rénovation.

Notre bureau d'études vous proposera la solution sur mesure parfaitement adaptée aux contraintes de votre projet. ”

Le choix dans le moindre détail

“Les goûts et les couleurs ça ne se discute pas”, c'est pourquoi afin que chacun puisse créer sa propre porte, Atlantem fabrique dans les moindres détails le modèle que vous aurez choisi pour qu'il devienne : “votre porte”.

Vous choisirez la teinte, la poignée, le vitrage et des accessoires qui finaliseront l'esthétique de votre porte.

VOUS GUIDER DANS VOTRE CHOIX

GRÂCE À NOTRE **CONFIGURATEUR** EXCLUSIF

www.atlantem.fr 



**Le seul configurateur
vous permettant de
visualiser votre porte d'entrée, portail et
porte de garage sur la même application**

*Afin de vous assister et de répondre au mieux à vos envies,
Atlantem a mis au point son propre configurateur !
Parce que nous avons tous des attentes et des besoins
différents, choisissez votre modèle de porte d'entrée et
personnalisez-le grâce à l'ensemble des options disponibles.*

Très simple à utiliser !

- > Importez la photo de votre maison
- > Choisissez parmi les collections
Les Coordonnés, Aluminium, Mixte, Acier,
PVC ou Bois
- > Puis sélectionnez le modèle désiré
- > Personnalisez votre porte d'entrée grâce
aux options, vitrages, coloris et quincaillerie
- > Recevez votre devis

Mode d'emploi

CHOISISSEZ, TESTEZ, PERSONNALISEZ
VOTRE FUTURE PORTE D'ENTRÉE
EN SITUATION **SUR VOTRE MAISON**

1 CHOISISSEZ UN MODÈLE

TESTEZ SA COULEUR



3 CHOISISSEZ VOTRE QUINCAILLERIE...



4 PERSONNALISEZ VOTRE VITRAGE...



*Importez la photo de votre
maison dans notre configurateur*

LES COORDONNÉS

Le tout assorti !

Donnez à votre maison une personnalité unique en coordonnant l'esthétique de votre porte d'entrée avec votre porte de garage et votre portail.



CONFIGURATEUR

Choisissez, testez, personnalisez votre future porte d'entrée en situation **sur votre maison**

www.atlantem.fr

Porte d'entrée



Porte de garage

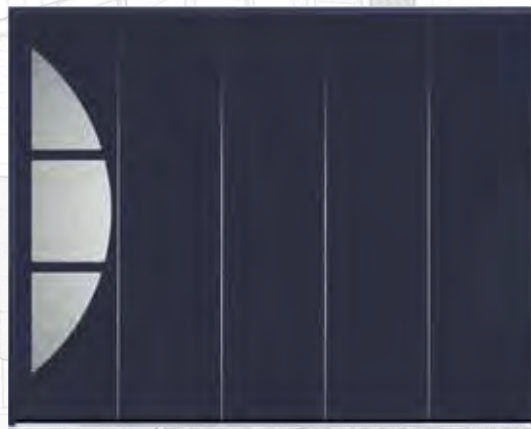

Portail



PERSONNALISEZ VOTRE PORTE AVEC LA PALETTE DE COULEURS **STANDARDS**

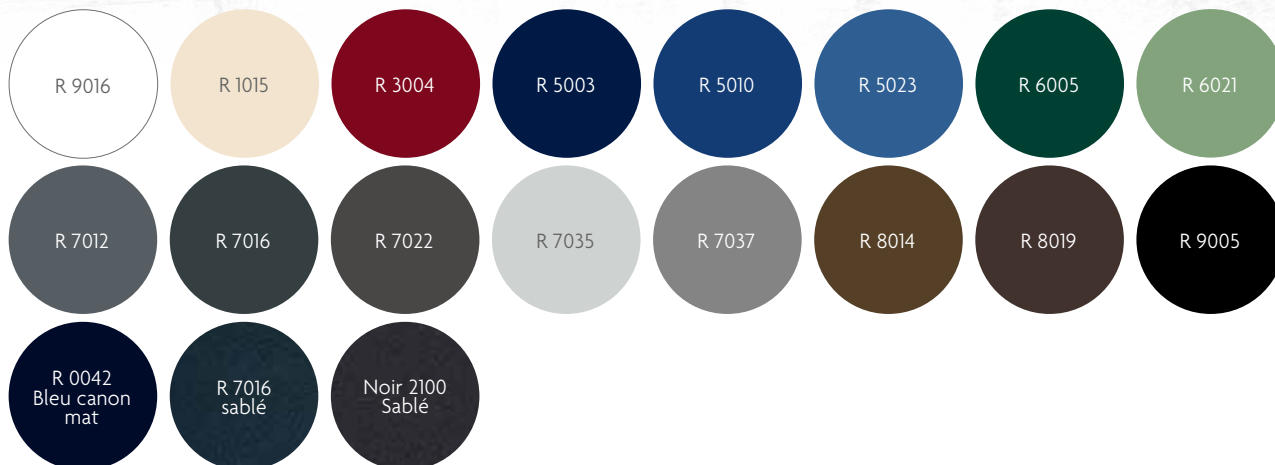

EN QUÊTE D'HARMONIE POUR VOTRE MAISON !



Les portes qui nous ressemblent



Le souci du moindre détail !

DÉCOUVREZ NOS GAMMES

GAMME ALUMINIUM

Céramique 14

Tendance 17

LES COULEURS EN OPTION



PORTE MIXTE : 4 FINITIONS INTÉRIEURES BOIS

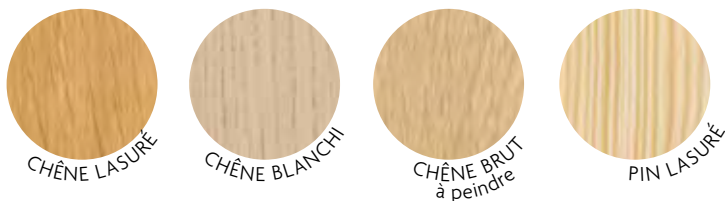

...ET PLUS DE 250
COULEURS RAL
SUR DEMANDE

SÉLECTION
Atlante M

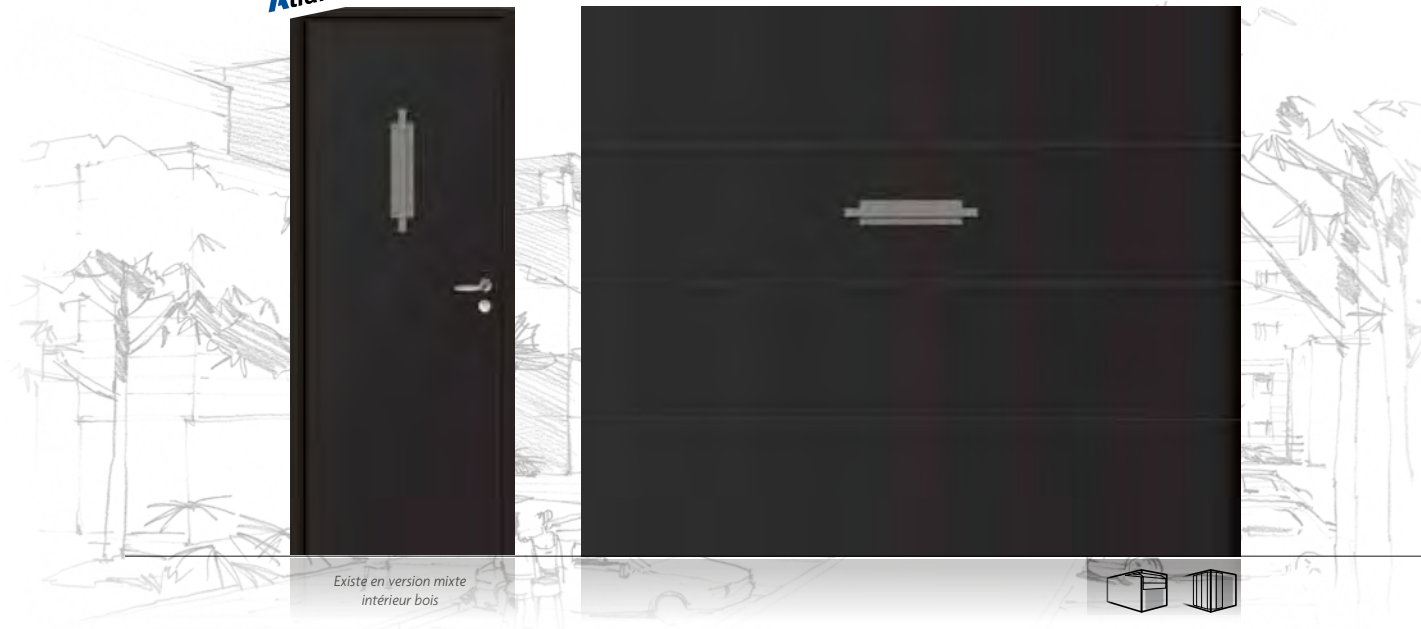

Existe en version mixte
intérieur bois

SÉLECTION
Atlante M



Existe en version mixte
intérieur bois

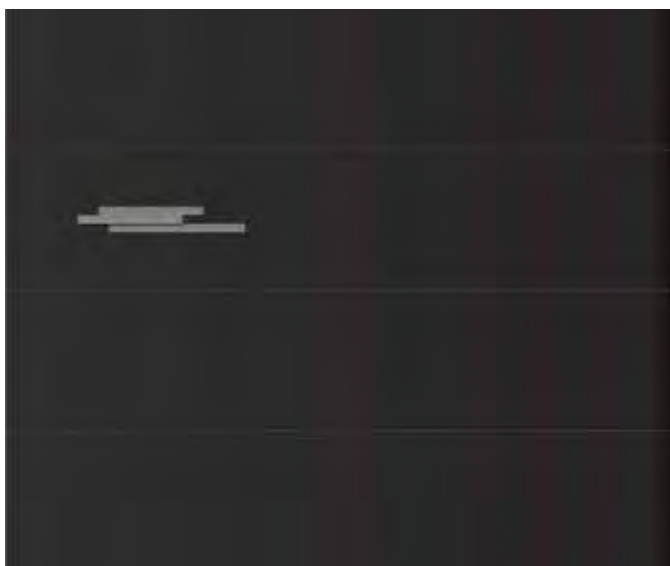

OPALE
Porte d'entrée aluminium : RAL 7016,
 insert céramique extérieur en applique.
 Version mixte **LORENZO** Intérieur bois.
Porte de garage : RAL 7016,
 insert céramique extérieur en applique.
Portail : RAL 7016 SMF,
 insert céramique extérieur en applique.



**GYPSE**

Porte d'entrée aluminium : RAL 7016, insert céramique extérieur en applique.
 Version mixte **CASA** Intérieur bois.
Porte de garage : RAL 7016, insert céramique extérieur en applique.
Portail : RAL 7016 SMF, insert céramique extérieur en applique.

SÉLECTION
Atlante M

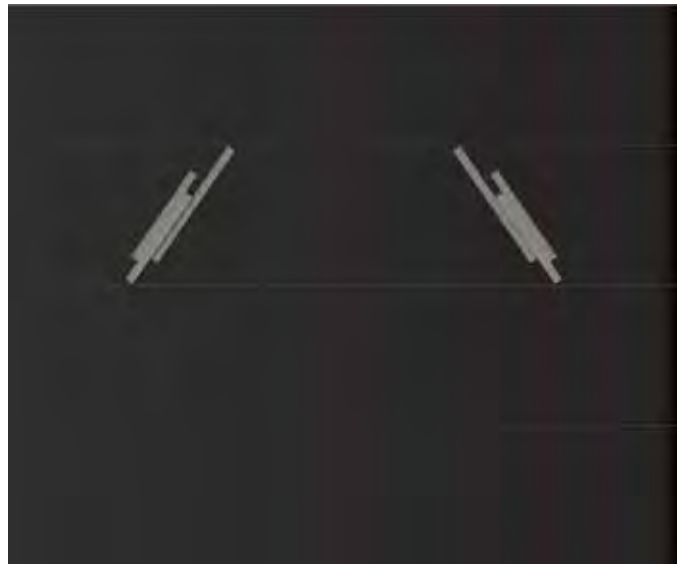

Existe en version mixte
 intérieur bois

**PYRITE**

Porte d'entrée aluminium : RAL 7016, insert céramique extérieur en applique.
 Version mixte **LUCAS** Intérieur bois.
Porte de garage : RAL 7016, insert céramique extérieur en applique.
Portail : RAL 7016 SMF, insert céramique extérieur en applique.





COORDONNÉ **QUARTZ**
RAL 7016

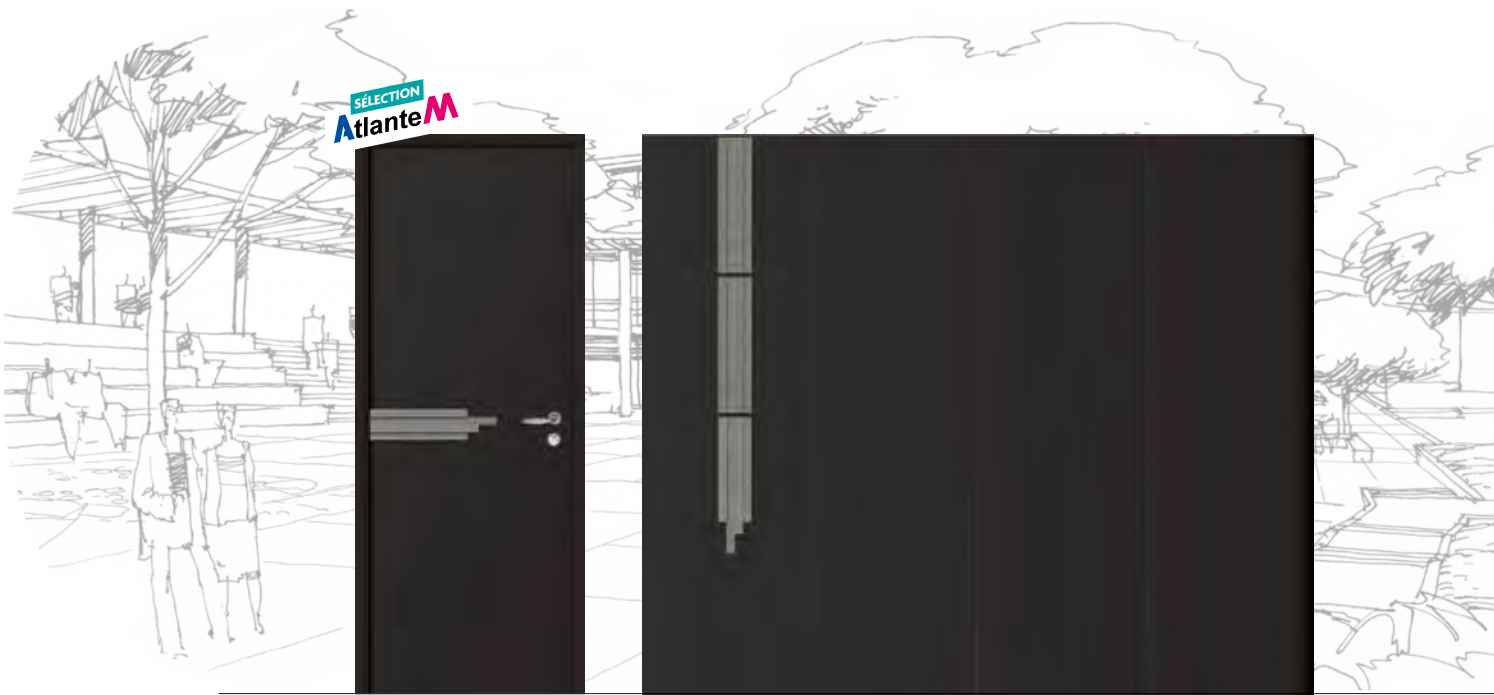

SÉLECTION
Atlante M

Existe en version mixte
intérieur bois

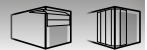

SÉLECTION
AtlanteM

AtlanteM



Existe en version mixte
intérieur bois



LUNA

Porte d'entrée aluminium : RAL 7016, rainurage intérieur/ extérieur, vitrage dépoli.

Version mixte **FUENTES**
Intérieur bois.

Porte de garage : RAL 7016, insert inox extérieur en applique.

Portail : RAL 7016 SMF, rainurage intérieur/extérieur, vitrage dépoli.

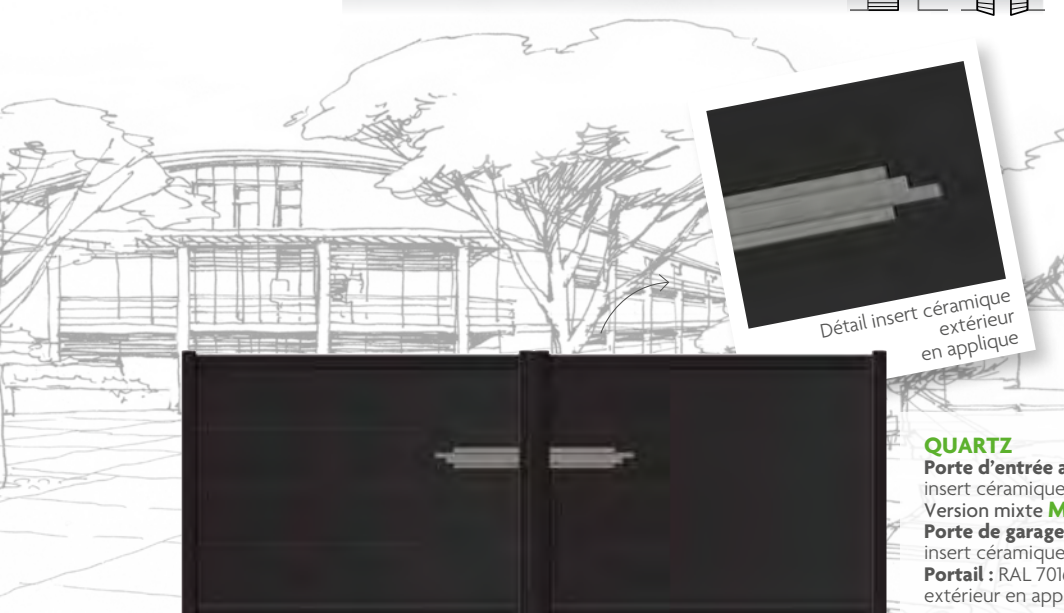

Détail insert céramique
extérieur
en applique

QUARTZ

Porte d'entrée aluminium : RAL 7016, insert céramique extérieur en applique.

Version mixte **MARANA** Intérieur bois.

Porte de garage : RAL 7016, insert céramique extérieur en applique.

Portail : RAL 7016 SMF, insert céramique extérieur en applique.





COORDONNÉ **LEWIS**
RAL 7016

SÉLECTION
AtlanteM



SAUF MIXTE



Existe en version mixte
intérieur bois



SAUF MIXTE

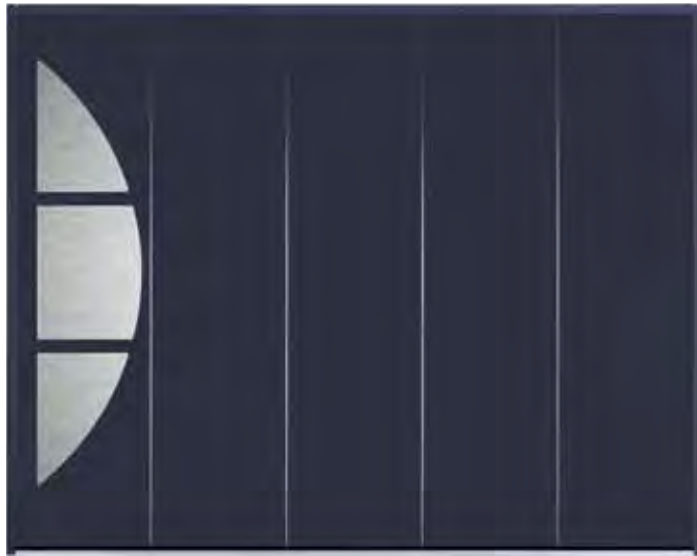

Existe en version mixte
intérieur bois

**WARD**

Porte d'entrée aluminium : Bleu canon, vitrage dépoli.

Version mixte **RAMIS** Intérieur bois.

Porte de garage : Bleu canon, insert inox extérieur en applique

Portail : Bleu canon, vitrage dépoli.

**LEWIS**

Porte d'entrée aluminium :

RAL 7016, insert inox extérieur en applique, rainurage intérieur/extérieur, vitrage dépoli.
Version mixte **FONTANY** Intérieur bois.

Porte de garage :

RAL 7016, insert inox extérieur en applique.

Portail : RAL 7016 SMF, insert inox extérieur en applique, rainurage intérieur/extérieur, vitrage dépoli.





COORDONNÉ **HOUSTON**
RAL 7016

SÉLECTION
Atlante M



SAUF MIXTE

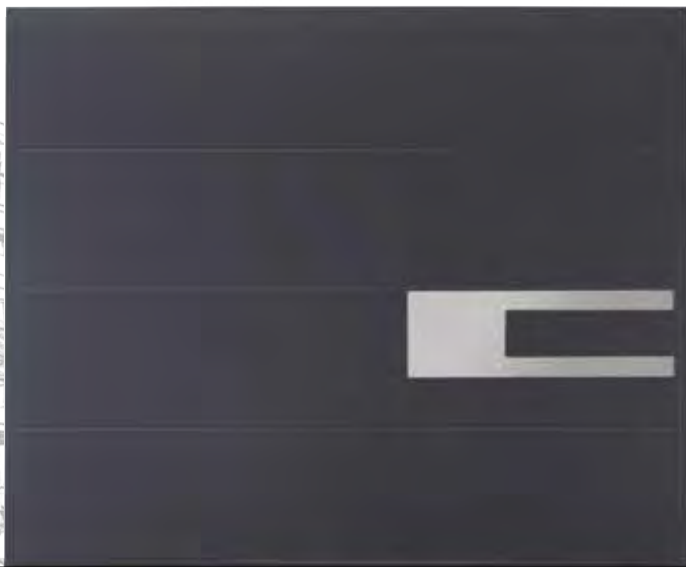

Existe en version mixte
intérieur bois





Existe en version mixte
intérieur bois

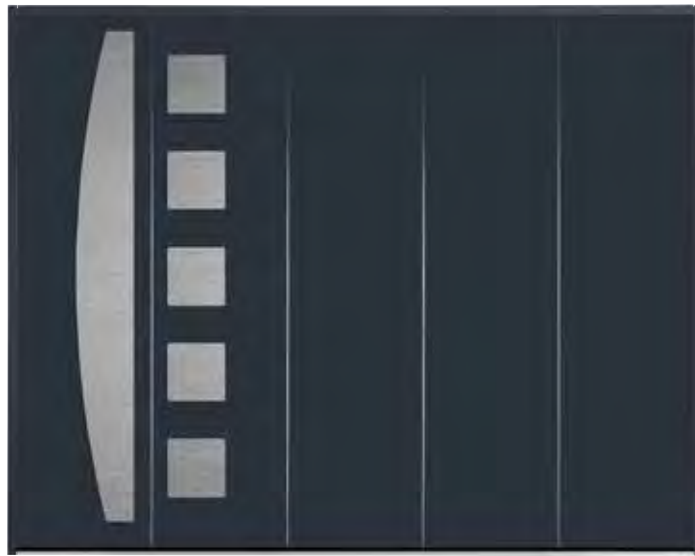

HARVEY

Porte d'entrée aluminium : RAL 7016, insert inox extérieur en applique, vitrage dépoli.
Version mixte **CRISTINA** Intérieur bois.

Porte de garage : RAL 7016, insert inox extérieur en applique.

Portail : RAL 7016 SMF, insert inox extérieur en applique, vitrage dépoli.



HOUSTON

Porte d'entrée aluminium : RAL 7016, insert inox extérieur en applique.
Version mixte **ÉRAS** Intérieur bois.

Porte de garage : RAL 7016, insert inox extérieur en applique.

Portail : RAL 7016 SMF, insert inox extérieur en applique.



SÉLECTION
Atlante M



Existe en version mixte
intérieur bois

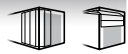

SÉLECTION
Atlante M

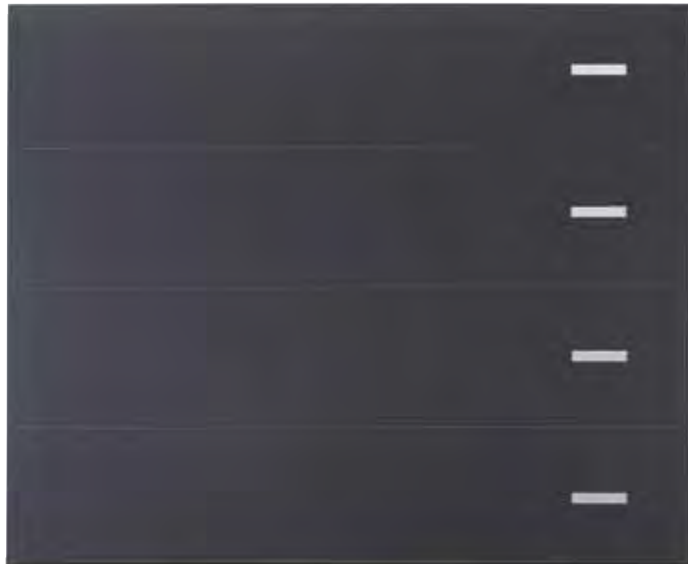

SAUF MIXTE

Existe en version mixte
intérieur bois



REED
Porte d'entrée aluminium : RAL 7016,
insert inox extérieur en applique, rainurage
intérieur/extérieur.
Version mixte **MESA** Intérieur bois.
Porte de garage : RAL 7016, insert inox
extérieur en applique.
Portail : RAL 7016 SMF, insert inox extérieur
en applique, rainurage intérieur/extérieur.



**TURNER**

Porte d'entrée aluminium : RAL 7016, insert inox extérieur en applique, rainurage intérieur/extérieur, vitrage dépoli.

Version mixte **PORRA** Intérieur bois.
Porte de garage : RAL 7016, insert inox extérieur en applique.

Portail : RAL 7016 SMF, insert inox extérieur en applique, rainurage intérieur/extérieur, vitrage dépoli.



SÉLECTION
Atlante M



Existe en version mixte
intérieur bois

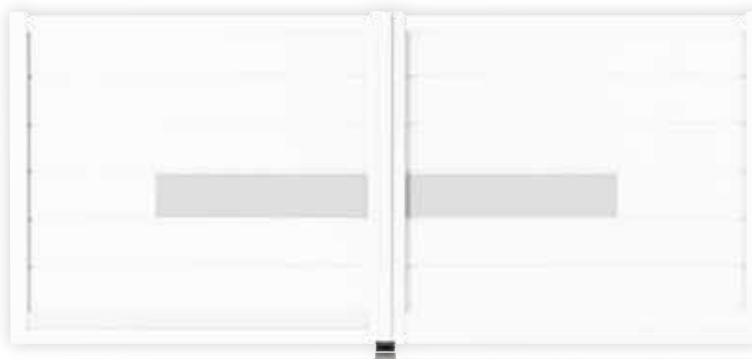

SAUF MIXTE

**BECK**

Porte d'entrée aluminium : RAL 9016, insert inox intérieur/extérieur en applique, rainurage intérieur/extérieur.
 Version mixte **ALCALA** Intérieur bois.

Porte de garage : RAL 9016, insert inox extérieur en applique.

Portail : RAL 9016 SMF, insert inox extérieur en applique.



COORDONNÉ LEE
RAL 7016

SÉLECTION
Atlante M

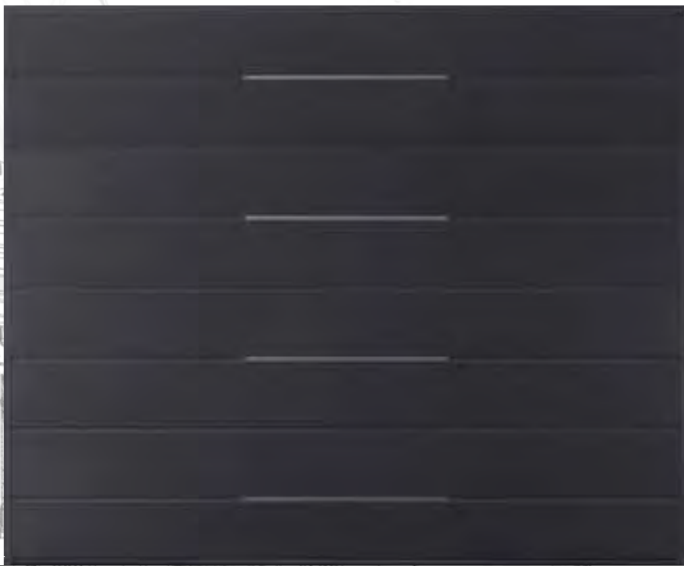

Existe en version mixte
intérieur bois



SÉLECTION
Atlante M

SAUF MIXTE



Existe en version mixte intérieur bois



MACK
Porte d'entrée aluminium : RAL 7016, rainurage intérieur/extérieur, vitrage dépoli.
 Version mixte **GAYOLA** Intérieur bois.
Porte de garage : RAL 7016, insert inox extérieur en applique.
Portail : RAL 7016 SMF, rainurage intérieur/extérieur, vitrage dépoli.



LEE
Porte d'entrée aluminium : RAL 7016, insert Inox extérieur affleurant, rainurage intérieur/extérieur.
 Version mixte **FERRA** Intérieur bois.
Porte de garage : RAL 7016, insert inox extérieur affleurant.
Portail : RAL 7016 SMF, insert inox extérieur affleurant.



LES PORTES GRANDS VITRAGES

Une grande surface vitrée pour plus de clarté !

Adaptable sur les portes Aluminium, PVC et Bois, la collection des vitrages décoratifs Vision va vous permettre de faire rentrer pleinement la lumière toute en préservant votre intimité.

Porte aluminium



Porte bois



Porte PVC



PERSONNALISEZ
VOTRE PORTE
AVEC NOS PALETTES
COULEURS



Option cintrée
possible

FAITES ENTRER LA LUMIÈRE...



Les portes qui nous ressemblent



*Plus de clarté tout en préservant
intimité et sécurité!*

DÉCOUVREZ NOTRE GAMME

Portes Vision 32

CONFIGURATEUR

Choisissez, testez, personnalisez
votre future porte d'entrée
en situation **sur votre maison**

www.atlantem.fr

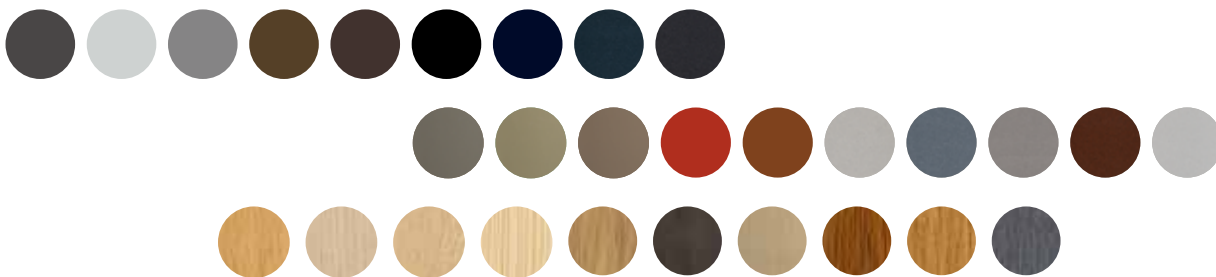

PORTE VITRÉE

LA LUMINOSITÉ SANS NÉGLIGER LA SÉCURITÉ



Adaptables sur les portes Aluminium, PVC et Bois, les grands vitrages Atlantem vont vous permettre de faire entrer pleinement la lumière tout en préservant intimité et sécurité !



ESTHÉTIQUE : Choix des matériaux, des coloris et des vitrages décoratifs !

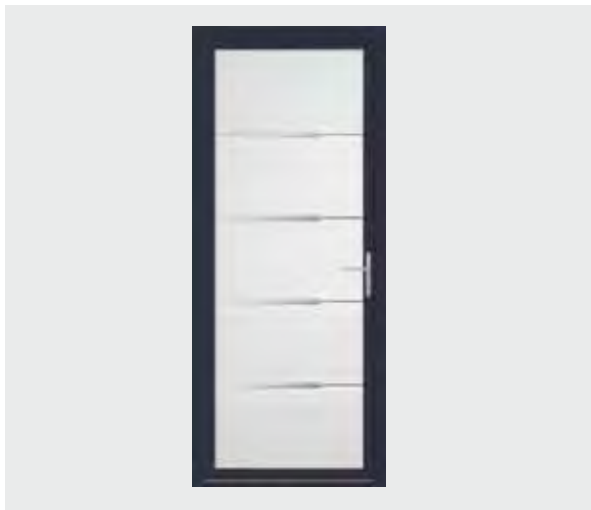

Design, la porte vitrée ALUMINIUM

Bicoloration ou monocoloration au choix

- ouvrant de 65 mm d'épaisseur à rupture de pont thermique
- triple joint d'étanchéité
- rejet d'eau en aluminium laqué



Esthétique, la porte vitrée PVC

Personnalisez votre porte avec 3 coloris (blanc, beige, gris selon les modèles) ou choisissez une porte PVC imitation Bois qui reproduit à la perfection le bois naturel ou peint (parmi les 4 nuances proposées).

- ouvrant de 82 mm d'épaisseur à 6 chambres d'isolation parfaitement réparties. **Ouvrant intégralement et systématiquement renforcé** à l'aide de fibre de verre continue (Chaque mètre de profil comporte 200 000 mètres de fibres de verre)
- double joint d'étanchéité
- rejet d'eau en PVC
- dormant de 70 mm avec renfort thermique, associant mousse PVC basse densité et des câbles en acier intégrés, il permet d'optimiser les performances thermiques



CONFORT : gagnez en luminosité sans perdre en intimité !

La porte Vision augmente significativement la luminosité et ce, de la façon la plus naturelle qui soit.

Les Portes vitrées Atlantem vous garantissent un coefficient thermique performant :

Portes aluminium : **Ud de 1,5 W/m².K**

Portes PVC : **Ud de 1,3 W/m².K**

Portes Bois : **Ud de 1,5 W/m².K**



“luminosité
et intimité”



Noble, la porte vitrée **BOIS**

Entre les nombreux modèles, les essences de bois et les nombreuses finitions disponibles, la porte Bois offre un choix illimité !

- ouvrant de 57 mm d'épaisseur
- double joint d'étanchéité
- assemblage affleurant non marqué
- plinthe intérieure et extérieure
- dormant de 57 mm d'épaisseur



Le chêne allie tradition et tendance.

Nos approvisionnements en chêne et notre chaîne de contrôle sont certifiés et bénéficient de l'éco-label PEFC.

Le chêne est naturellement durable et permet de garantir une gestion responsable des forêts. Tous nos modèles sont disponibles en chêne.

CARACTÉRISTIQUES COMMUNES



Pratique !

Paumelles au réglage tridimensionnel
sans dégonder l'ouvrant !
Autolubrifiantes et gainées en polyacétal, sans effet trace noire sur les murs !
Indégondable de l'extérieur !



Option cintrée possible



Seuil aluminium de 20 mm à rupture de pont thermique conforme à la réglementation PMR (Personne à Mobilité Réduite).
Option seuil de 40 mm possible pour les portes PVC

SÉCURITÉ : votre sécurité, notre priorité



Serrure 5 points en standard !

En option :

serrure à goujons
6 points. 2 goujons,
3 pènes 1/2 tour
et 1 pêne dormant
conforme classe
sécurité RC2



VITRAGE SP510

LA SÉCURITÉ PAR LE VITRAGE

Toutes les Portes Vision sont équipées d'un vitrage SP510 (ou 44.6). Il s'agit d'un verre de sécurité qui possède la capacité de résister et de retarder une tentative d'effraction grâce à sa composition.

ISOLATION THERMIQUE :
VITRAGE 6 ITR/
12 ARGON/SP510
 DOUBLE VITRAGE, U_g 1.1

ISOLATION ACOUSTIQUE :
 30 dB(A)

TLw (TRANSMISSION DE LUMIÈRE PAR LA FENÊTRE) :
 75 %

RAYONNEMENT U.V.
 90 %

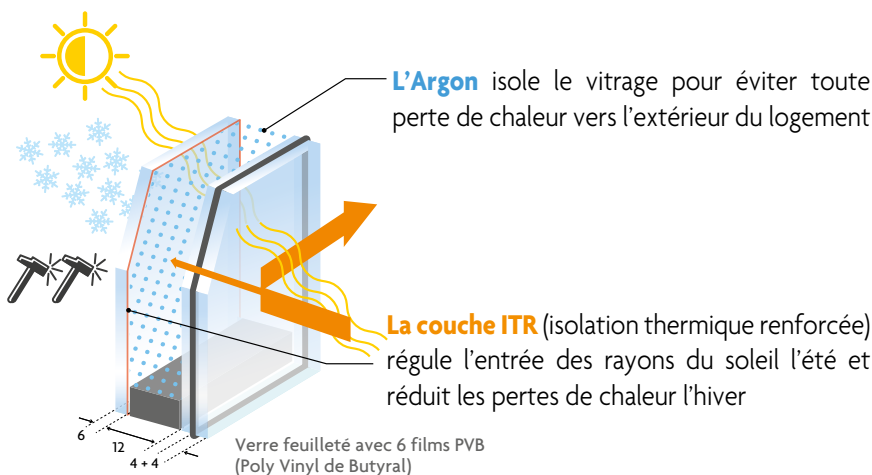

Évaluation de la résistance à l'effraction selon la norme EN 356

Le vitrage SP510 résiste à la chute de 9 billes d'acier de 4,11 kg chacune, lâchées à 9 m de haut. Il est classé P5A, ce qui correspond à une protection contre le vandalisme et l'effraction.

Les 6 films P.V.B. (Poly Vinyl Butyral), assureront le maintien en place du vitrage en cas de tentative d'intrusion. Effet dissuasif très efficace.

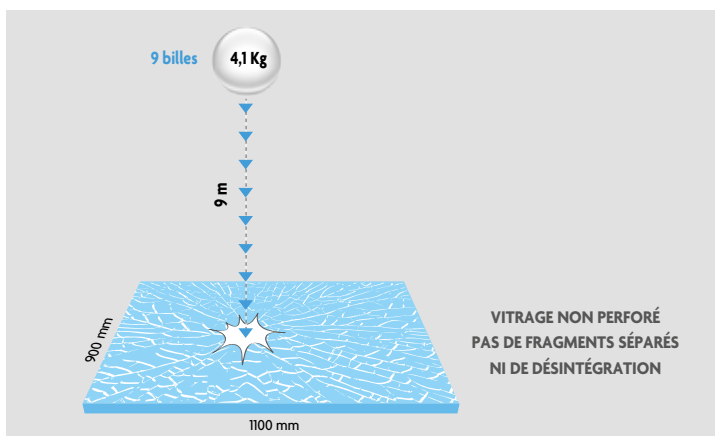

Classe EN 356	Degré de protection	Test hauteur de chute (m)	Performances	Exemple de produit	Épaisseur (en mm)
P1 A	Protection contre le vandalisme non organisé	1,5 m (3 billes)	Non traversé	33.2	6.8
P2 A	Protection contre le vandalisme non organisé	3 m (3 billes)	Non traversé	44.2	8.8
P3 A	Protection contre le vandalisme non organisé	6 m (3 billes)	Non traversé	44.3	9
P4 A	Protection contre l'effraction	9 m (3 billes)	Non traversé	44.4	9.5
P5 A protection renforcée	Protection contre l'effraction	9 m (9 billes)	Non traversé	44.6/SP510	10.3



PORTE **HAMILTON**
PVC gris anthracite veiné

TOUS LES
MODÈLES SONT
ADAPTABLES
sur les portes
Alu, Bois, PVC



CARTER

Porte bois, vitrage dépoli, poignée rosace Ella inox.
Porte réalisable en aluminium ou en PVC.
Option cintrée possible en bois et en PVC.
Vitrage au choix voir page 143.



Porte PVC



Porte Aluminium

SÉLECTION
Atlante M



ARMSTRONG

Porte aluminium à rupture de pont thermique, vitrage feuilleté, motif translucide sur vitrage dépoli, poignée plaque étroite Nova inox. Porte réalisable en bois ou en PVC.



SÉLECTION
Atlante M



HALF

Porte aluminium à rupture de pont thermique, vitrage feuilleté, sablage uni et teinté gris, poignée plaque étroite Nova inox. Porte réalisable en bois ou en PVC.





Sablage Robson

ROBSON

Porte aluminium à rupture de pont thermique, vitrage feuilleté, motif translucide sur vitrage dépoli, poignée plaque étroite Nova inox. Porte réalisable en bois ou en PVC.



SÉLECTION
Atlante M



Laquage RAL 7016 et sablage du motif floral James

NOUVEAU

JAMES

Porte aluminium à rupture de pont thermique, vitrage feuilleté, sablage du motif sur vitrage dépoli et laquage RAL 7016 (disponible en laquage 3004, 7016 et 9005), poignée plaque étroite Nova inox. Porte réalisable en bois ou en PVC.

SÉLECTION
Atlante M



BAGUIO

Porte aluminium à rupture de pont thermique, vitrage feuilleté, sablage sur vitrage miroir, poignée plaque étroite Nova inox. Porte réalisable en bois ou en PVC.



SÉLECTION
Atlante M



Laquage Péreza RAL Noir 2100S

NOUVEAU

PEREZA

Porte aluminium à rupture de pont thermique, vitrage feuilleté, laquage RAL Noir 2100S sur vitrage dépoli, poignée plaque étroite Nova inox. Porte réalisable en bois ou en PVC.

SÉLECTION
Atlante M



Motifs de résine noirs et transparents

NOUVEAU

WILSON

Porte aluminium à rupture de pont thermique, vitrage feuilleté, motifs de résine noirs et transparents, poignée plaque étroite Nova inox. Porte réalisable en bois ou en PVC.



SÉLECTION
Atlante M



BRADY

Porte aluminium à rupture de pont thermique, vitrage feuilleté, sablage sur vitrage dépoli, poignée plaque étroite Nova inox. Porte réalisable en bois ou en PVC.



SÉLECTION
Atlante M



MILLER

Porte aluminium à rupture de pont thermique, vitrage feuilleté, sablage sur vitrage dépoli, poignée plaque étroite Nova inox. Porte réalisable en bois ou en PVC.



FOX

Porte aluminium à rupture de pont thermique, vitrage feuilleté, sablage sur vitrage dépoli, poignée plaque étroite Nova inox. Porte réalisable en bois ou en PVC.



CASEY

Porte aluminium à rupture de pont thermique, vitrage feuilleté, sablage sur vitrage dépoli, poignée plaque étroite Nova inox. Porte réalisable en bois ou en PVC.



SÉLECTION
AtlanteM



Sablage Hamilton

NOUVEAU

HAMILTON

Porte aluminium à rupture de pont thermique, vitrage feuilleté, sablage du motif sur vitrage dépoli, poignée plaque étroite Nova inox. Porte réalisable en bois ou en PVC.



SÉLECTION
AtlanteM



MACKENZIE

Porte aluminium à rupture de pont thermique, vitrage feuilleté, sablage sur vitrage dépoli, poignée plaque étroite Nova inox. Porte réalisable en bois ou en PVC.



STANLEY

Porte aluminium à rupture de pont thermique, vitrage feuilleté, sablage sur vitrage dépoli, poignée plaque étroite Nova inox. Porte réalisable en bois ou en PVC.



NEWMAN

Porte aluminium à rupture de pont thermique, vitrage feuilleté, sablage sur vitrage argenté, poignée plaque étroite Nova inox. Porte réalisable en bois ou en PVC.



Sablage sur vitrage argenté effet miroir

SÉLECTION
Atlante M



PRATT
Porte aluminium à rupture de pont thermique, vitrage feuilleté, sablage sur vitrage dépoli, poignée plaque étroite Nova inox. Porte réalisable en bois ou en PVC.



SÉLECTION
Atlante M



ALLISON
Porte aluminium à rupture de pont thermique, vitrage feuilleté, sablage sur vitrage dépoli, poignée plaque étroite Nova inox. Porte réalisable en bois ou en PVC.



Sablage Borah



BORAH
Porte aluminium à rupture de pont thermique, vitrage feuilleté, sablage sur vitrage dépoli, poignée plaque étroite Nova inox. Porte réalisable en bois ou en PVC.



SÉLECTION
Atlante M**OWEN**

Porte aluminium à rupture de pont thermique, vitrage feuilleté, sablage sur vitrage dépoli, poignée plaque étroite Nova inox. Porte réalisable en bois ou en PVC.

**THOMAS**

Porte aluminium à rupture de pont thermique, vitrage feuilleté, sablage sur vitrage dépoli, poignée plaque étroite Nova inox. Porte réalisable en bois ou en PVC.

SÉLECTION
Atlante M**TAYLOR**

Porte aluminium à rupture de pont thermique, vitrage feuilleté, laquage noir sur vitrage dépoli, poignée plaque étroite Nova inox. Porte réalisable en bois ou en PVC.

SÉLECTION
Atlante M**ARVON**

Porte bois, vitrage feuilleté, laquage noir sur vitrage dépoli, poignée rosace Ella inox. Porte réalisable en aluminium ou en PVC.



SÉLECTION
AtlanteM

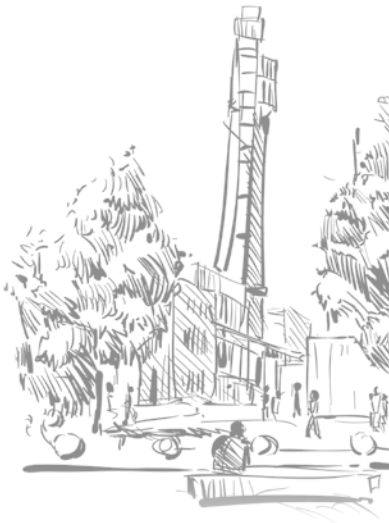

Sablage Wood

NOUVEAU

WOOD

Porte aluminium à rupture de pont thermique, vitrage feuilleté, sablage du motif sur vitrage dépoli, poignée plaque étroite Nova inox. Porte réalisable en bois ou en PVC.



SÉLECTION
AtlanteM



VICTORIA

Porte aluminium à rupture de pont thermique, vitrage feuilleté, sablage sur vitrage dépoli, poignée plaque étroite Nova inox. Porte réalisable en bois ou en PVC.



BALDWIN

Porte aluminium à rupture de pont thermique, vitrage feuilleté, sablage sur vitrage dépoli, poignée plaque étroite Nova inox. Porte réalisable en bois ou en PVC. Vitrage au choix voir page 143.



SÉLECTION
Atlante M

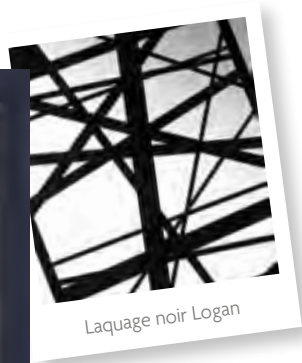

Laquage noir Logan

LOGAN

Porte aluminium à rupture de pont thermique, vitrage feuilleté, laquage noir sur vitrage dépoli, poignée plaque étroite Nova inox. Porte réalisable en bois ou en PVC.



SÉLECTION
Atlante M



Sablage Green

NOUVEAU

GREEN

Porte aluminium à rupture de pont thermique, vitrage feuilleté, sablage du motif sur vitrage dépoli, poignée plaque étroite Nova inox. Porte réalisable en bois ou en PVC.



SÉLECTION
Atlante M

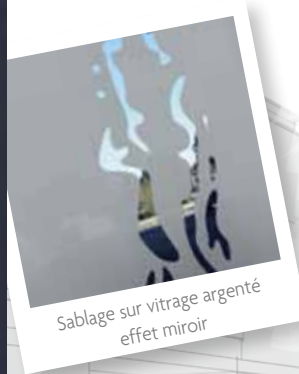

Sablage sur vitrage argenté effet miroir

FLOYD

Porte aluminium à rupture de pont thermique, vitrage feuilleté, sablage sur vitrage argenté, poignée plaque étroite Nova inox. Porte réalisable en bois ou en PVC.



SYNTHÈSE & PERFORMANCES ÉNERGÉTIQUES

VISION							
Page	Modèle	Gamme	Descriptif		Option Cintrée	Barre de tirage verticale	
			Finition	Vitrage			
ALUMINIUM							
36	Allison	Vision	Profil aluminium à rupture de pont thermique	Double vitrage 6 dépoli/12 argon/SP510 ITR	Option	Option	
32	Armstrong	Vision			Option	Option	
37	Arvon	Vision			Option	Option	
33	Baguio	Vision			Option	Option	
38	Baldwin	Vision			Option	Option	
36	Borah	Vision			Option	Option	
34	Brady	Vision			Option	Option	
32	Carter	Vision			Option	Option	
34	Casey	Vision			Option	Option	
39	Floyd	Vision			Option	Option	
34	Fox	Vision			Option	Option	
39	Green	Vision			Option	Option	
32	Half	Vision			Option	Option	
35	Hamilton	Vision			Option	Option	
33	James	Vision			-	Option	
39	Logan	Vision			Option	Option	
35	Mackenzie	Vision			Option	Option	
34	Miller	Vision			Option	Option	
35	Newman	Vision			Option	Option	
37	Owen	Vision			Option	Option	
33	Pérez	Vision			-	Option	
36	Pratt	Vision			Option	Option	
33	Robson	Vision			Option	Option	
35	Stanley	Vision			Option	Option	
37	Taylor	Vision			Option	Option	
37	Thomas	Vision	Option	Option			
38	Victoria	Vision	Option	Option			
34	Wilson	Vision	Option	Option			
38	Wood	Vision	Option	Option			
PVC							
	Tous les modèles	Vision	Profil PVC 100 % renforcé avec fibre de verre continue dans l'ouvrant et renfort thermique dans le dormant	Double vitrage 6 dépoli/12 argon/SP510 ITR	Option	Option	
BOIS							
	Tous les modèles	Vision	Profil bois 57 mm	Double vitrage 6 dépoli/12 argon/SP510 ITR	Option	Option	

Modèle	Dimension minimum et maximum sur-mesure (dimension tableau en mm, pose en applique)				Isolation thermique Ud (W/m ² .K)
	Hauteur mini.	Hauteur maxi.	Largeur mini.	Largeur maxi.	
ALUMINIUM					
Allison	1700	2450	700	1000	1,5
Armstrong	1700	2450	700	1000	1,5
Arvon	1700	2450	700	1000	1,5
Baguio	1700	2450	700	1000	1,5
Baldwin	1700	2450	700	1000	1,5
Borah	1700	2450	700	1000	1,5
Brady	1700	2450	700	1000	1,5
Carter	1700	2450	700	1000	1,5
Casey	1700	2450	700	1000	1,5
Floyd	1700	2450	700	1000	1,5
Fox	1700	2450	700	1000	1,5
Green	1700	2450	700	1000	1,5
Half	1700	2450	700	1000	1,5
Hamilton	1700	2450	700	1000	1,5
James	1700	2450	700	1000	1,5
Logan	1700	2450	700	1000	1,5
Mackenzie	1700	2450	700	1000	1,5
Miller	1700	2450	700	1000	1,5
Newman	1700	2450	700	1000	1,5
Owen	1700	2450	700	1000	1,5
Pérez	1700	2450	700	1000	1,5
Pratt	1700	2450	700	1000	1,5
Robson	1700	2450	700	1000	1,5
Stanley	1700	2450	700	1000	1,5
Taylor	1700	2450	700	1000	1,5
Thomas	1700	2450	700	1000	1,5
Victoria	1700	2450	700	1000	1,5
Wilson	1700	2450	700	1000	1,5
Wood	1700	2450	700	1000	1,5
PVC					
Tous les modèles	1758	2350	598	1000	1,3
BOIS					
Tous les modèles	1700	2350	700	1000	1,5

LES PORTES ALUMINIUM & MIXTE

Rassurant et tellement moderne !

Matériau résistant aux épreuves de la météo et garanti sans déformation, l'aluminium, symbole de modernité par excellence, vous permettra de donner un caractère unique à votre entrée. Recyclable à l'infini, il est un gage de respect de notre environnement.

En version mixte,

apportez une touche chaleureuse à votre intérieur. Tous les modèles sont disponibles en mixte intérieur bois (sauf Allen, Higgins, Williams, Smith et Jackson, Atkins et modèles First).



Version mixte : intérieur bois

Des formes et compositions personnalisées ! Donnez de la dimension à votre porte d'entrée



Porte seule

Porte cintrée*

Porte seule + fixe latéral

Porte seule + fixe latéral + imposte

2 vantaux à ouverture totale*



Porte seule + ouvrant tiercé plein

Porte seule + ouvrant tiercé vitré

2 vantaux égaux

NOUVEAU

* Sauf portes First

PERSONNALISEZ VOTRE PORTE AVEC LA PALETTE DE COULEURS STANDARDS

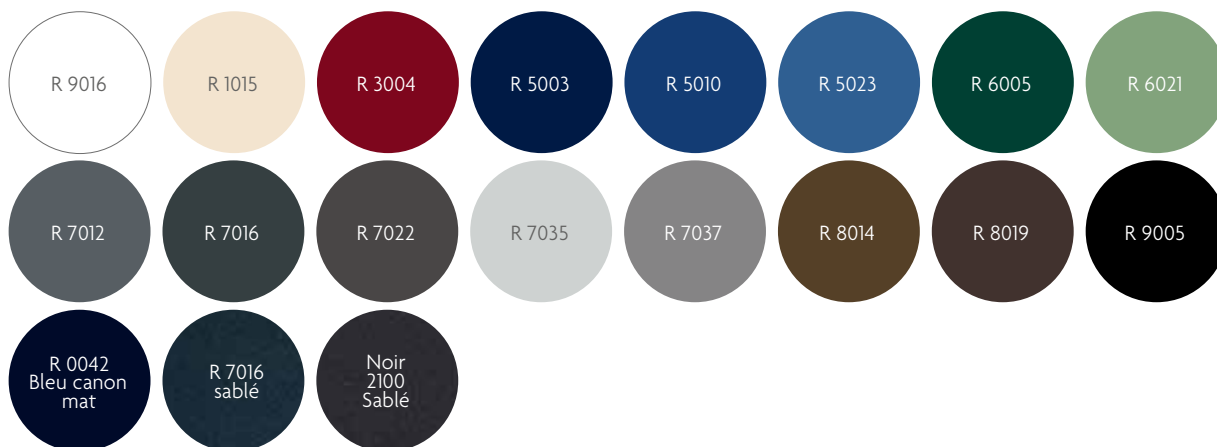

LÉGER, SOLIDE, RÉSISTANT, STABLE & DURABLE !

VISITEZ EN VIDÉO NOS ATELIERS DE FABRICATION



De portes
monobloc
aluminium



CONFIGURATEUR

Choisissez, testez, personnalisez
votre future porte d'entrée
en situation **sur votre maison**

www.atlantem.fr



Les portes qui nous ressemblent



*La finition inégalée
de l'aluminium*

DÉCOUVREZ NOS GAMMES

PORTES MONOBLOC

Portes Tendance **46**

Portes Tradition **78**

Portes Alu First  **86**

LES COULEURS EN OPTION



PORTE MIXTE : 4 FINITIONS INTÉRIEURES BOIS

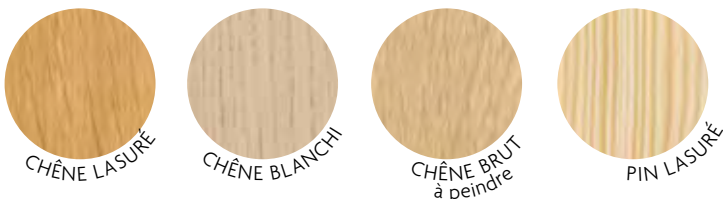

...ET PLUS DE 250
COULEURS RAL
SUR DEMANDE

PORTE ALUMINIUM LA QUALITÉ ET LA FINITION MONOBLOC ALU



“ Toutes les portes Atlantem aluminium ou mixte sont monobloc. Plus esthétiques, elles assurent un design épuré et moderne. Plus compactes et performantes en termes d'isolation thermique, les portes monobloc vous apportent sécurité et confort ! ”

ESTHÉTIQUE : monocolore, bicolore ou mixte, vous avez le choix !

Outres ses qualités de robustesse, durabilité et de sécurité, l'aluminium est le matériau qui vous permet le plus grand choix en termes de couleurs et de finitions pour votre porte.

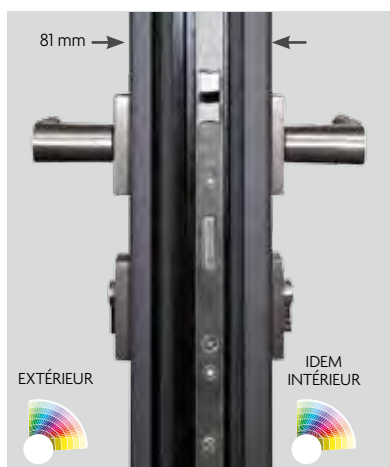

En version monocoloration
un grand choix de couleurs
(intérieur/extérieur identique).

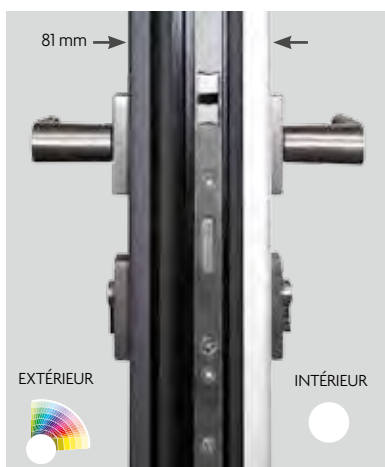

En version bicoloration
le choix de la couleur en extérieur,
la sobriété et neutralité du blanc
à l'intérieur de votre habitation.

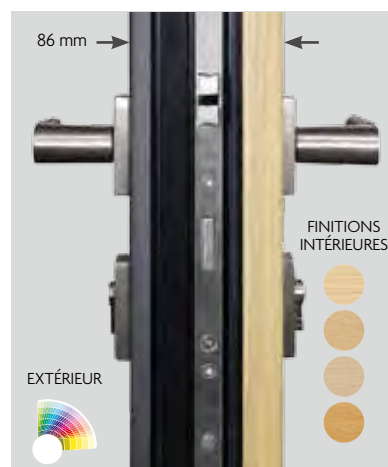

En version mixte : le design de
l'aluminium à l'extérieur avec ses
nombreuses couleurs au choix,
la chaleur et l'esthétique du bois
à l'intérieur.



Autre alternative ! LA PORTE ALU **FIRST**

- ouvrant monobloc à rupture de pont thermique de 79 mm d'épaisseur
- 2 tôles laquées de 1,5 mm d'épaisseur
- serrure à relevage
- fiches classiques

SAUF MIXTE



Option cintrée possible uniquement pour la porte aluminium (non mixte)



GRAND CHOIX DE COULEURS
pages 42-43



NOUVEAU

RETROUVEZ TOUTES
NOS NOUVEAUTÉS ALUMINIUM
À PARTIR DE JUILLET 2019



Pratique !

Paumelles au réglage tridimensionnel
sans dégonder l'ouvrant !
Autolubrifiantes et gainées en polyacétal, sans effet trace noire sur les murs !
Indégondable de l'extérieur !

CONFORT : une bonne isolation pour gagner en confort et en économie d'énergie !

La porte monobloc améliore l'isolation d'une porte en alu. La structure à rupture de ponts thermiques et la qualité des joints augmentent considérablement son étanchéité et ses performances thermiques.

Les Portes AtlanteM vous garantissent un coefficient thermique performant : jusqu'à : **Ud de 1,09 W/m².K***

Le coefficient Ud permet de mesurer l'isolation thermique apportée par la porte d'entrée. Plus ce coefficient est bas, plus votre porte est isolante.

Le saviez-vous ? Le remplacement d'une porte ayant un Ud de 1,6 par une porte avec un Ud de 1,1 W/(m².K) permet de réduire de 30% les dépenses d'énergie.

**pour un modèle plein en aluminium (détail pour chaque modèle pages 88 à 93)*

SÉCURITÉ : sérénité !

Toutes les portes sont équipées d'une serrure à déclenchement automatique 5 points. AtlanteM met à votre disposition des options pour encore plus de sécurité, disponibles en alu et en mixte.

Écran acoustique de 5 mm d'épaisseur en option pour renforcer les performances phoniques : **jusqu'à 33 dB** pour un modèle plein (Sauf porte d'entrée cintrée).



Écran acoustique



Serrure 5 points en standard !



Triple vitrage feuilleté contre l'effraction !

OPTIONS DE SÉCURITÉ RENFORCÉE

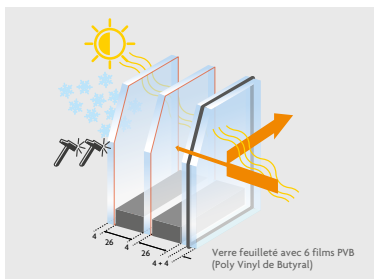

En option : Triple vitrage SP510. Verre de sécurité qui possède la capacité de résister et de retarder une tentative d'effraction grâce à sa composition.



En option : serrure à goujons 6 points. 2 goujons, 3 pènes 1/2 tour et 1 pêne dormant conforme classe sécurité RC2.

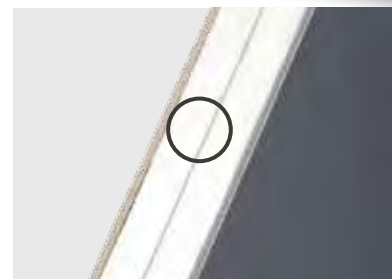

En option : tôle aluminium de 1,8 mm d'épaisseur pour améliorer la sécurité (disponible sur tous les modèles y compris les modèles vitrés).

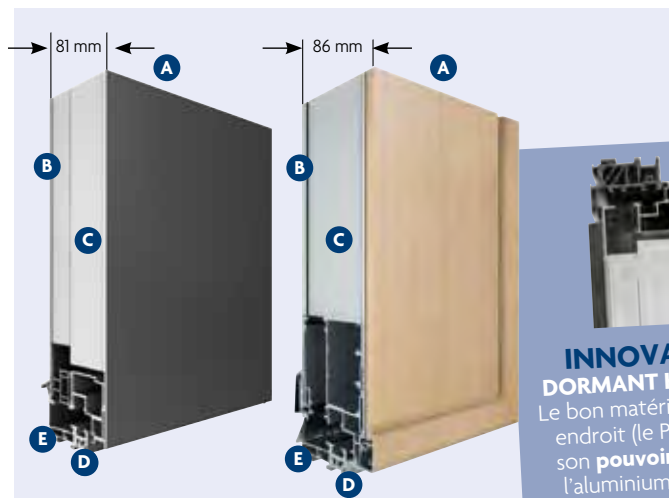

- A** ouvrant monobloc à rupture de pont thermique.
- B** 2 tôles laquées de 2,5 mm d'épaisseur
- C** 66 mm de mousse résistante à l'humidité et imputrescible
- D** double joint d'étanchéité
- E** seuil aluminium de 20 mm à rupture de pont thermique conforme à la réglementation PMR (personne à mobilité réduite)

- dormant de 65 mm à rupture de pont thermique
- tapées déportées permettant d'augmenter la dimension passage
En option : barre de tirage avec serrure manœuvre à clé
MIXTE : Parement en bois de 8 mm d'épaisseur



**INNOVANT !
DORMANT HYBRIDE**
Le bon matériau au bon endroit (le PVC pour son **pouvoir isolant**, l'aluminium pour sa **résistance** et son **esthétique**, le bois pour son aspect **chaleureux**)



PORTE **DUNN** vue intérieure
RAL 9005

SÉLECTION
Atlante M



DUNN
RAL 5023, rainurage
intérieur/extérieur,
poignée rosace
Nova inox.



Vue intérieure mixte
BLASCO

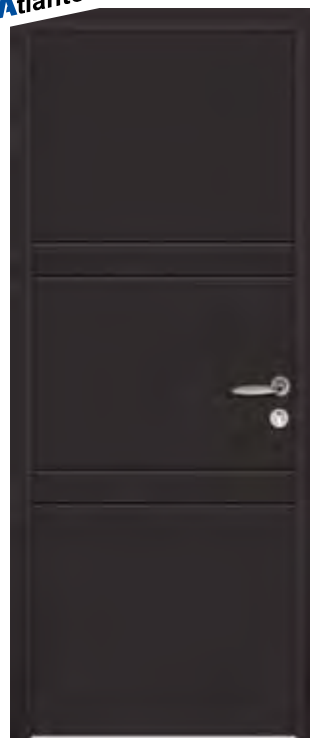

CROSS
RAL 9005, rainurage
intérieur/extérieur,
poignée rosace
Nova inox.



Vue intérieure mixte
ARAMBOL

SÉLECTION
Atlante M**GRANT**

RAL 9005,
rainurage intérieur/
extérieur, poignée
rosace Nova inox.



Vue intérieure mixte
BOVERO

SÉLECTION
Atlante M**STEELE**

RAL 9005, insert inox
extérieur en applique,
rainurage intérieur/
extérieur, poignée
rosace Nova inox.



Vue intérieure mixte
PALMAS

NOUVEAU**NELSON**

RAL 7012, insert inox
intérieur/extérieur
en applique
en standard,
option barre de tirage.



Vue intérieure mixte
GARCIA

**MOORE**

Bleu canon, décor lisse
intérieur/extérieur,
option barre de tirage.



Vue intérieure mixte
IPAS



PORTE **HOUSTON**
RAL 7016

SÉLECTION
AtlanteM



HOUSTON
RAL 7016, insert inox extérieur en applique, poignée rosace Nova inox, décor lisse intérieur en standard.



Vue intérieure mixte
ERAS

SÉLECTION
AtlanteM



NASH
RAL 7016, insert inox extérieur en applique, poignée rosace Nova inox, décor lisse intérieur en standard.



Vue intérieure mixte
LANDRY

SÉLECTION
AtlanteM



Insert inox affleurant,
rainurage du parement
aluminium



LEE
RAL 7016, insert inox extérieur affleurant, rainurage intérieur/extérieur, poignée rosace Nova inox.

Vue intérieure mixte
FERRA

SÉLECTION
Atlante M**MOSS**

Noir 2100 sablé,
insert inox int./ext.
en applique,
rainurage int./ext.,
poignée rosace Nova inox.



Vue intérieure mixte
SOTO

SÉLECTION
Atlante M**REED**

RAL 7016,
insert inox extérieur
en applique, rainurage
intérieur/extérieur,
poignée rosace Nova
inox.



Vue intérieure mixte
MESA

Insert inox affleurant,
rainurage du
parement aluminium

**TYLER**

Bleu canon,
rainurage intérieur/
extérieur, poignée
rosace Nova inox.



Vue intérieure mixte
PRADO



Insert inox extérieur
Mills



Vue intérieure mixte
HERRERA

MILLS

RAL 7016,
insert inox
extérieur en
applique,
rainurage
intérieur/
extérieur,
poignée
rosace Nova
inox.





PORTE **GLOVER**
RAL 9005

Comme nous, configurez votre porte sur
www.atlantem.fr



GLOVER
RAL 7016, insert inox
intérieur/extérieur
affleurant, rainurage
intérieur/extérieur, poignée
rosace Nova inox.



Vue intérieure mixte
TRIANA



CRUZ
RAL 9005, insert inox
extérieur en applique,
rainurage intérieur/
extérieur, poignée rosace
Nova inox.



Vue intérieure mixte
ARANIAS

SÉLECTION
AtlanteM**OPALE**

RAL 7016,
insert céramique extérieur
en applique, poignée rosace
Nova inox, décor lisse
intérieur en standard.



Vue intérieure mixte
LORENZO

SÉLECTION
AtlanteM**QUARTZ**

RAL 7016,
insert céramique extérieur
en applique, poignée rosace
Nova inox, décor lisse
intérieur en standard.



Vue intérieure mixte
MARANA

SÉLECTION
AtlanteM**GYPSE**

RAL 7016,
Insert céramique
extérieur en applique,
poignée rosace Nova
inox, décor lisse
intérieur en standard.



Vue intérieure mixte
CASA

SÉLECTION
AtlanteM**PYRITE**

RAL 7016,
insert céramique
extérieur en applique,
poignée rosace Nova
inox, décor lisse
intérieur en standard.



Vue intérieure mixte
LUCAS



PORTE **JACK**
RAL 7016



JACK
RAL 7016, rainurage
int./ext., poignée de
tirage incrustée en
inox.



Vue intérieure mixte
SANCHEZ



Poignée de tirage incrustée en inox





Poignée de tirage extérieure en saillie
laquée à la couleur de la porte

**HALE**

RAL 7012, poignée
de tirage extérieure
en saillie laquée à la
couleur de la porte.



Vue intérieure mixte
GOMEZ



Poignée de tirage
extérieure intégrée laquée
à la couleur de la porte

**CRAIG**

RAL 7022, poignée
de tirage extérieure
intégrée laquée à la
couleur de la porte.



Vue intérieure mixte
BERNARDO

SÉLECTION
Atlante M

**WALKER**

Bleu canon, rainurage int./ext.,
poignée de tirage extérieure
intégrée laquée à la couleur
de la porte.



Vue intérieure mixte
ALONZO



PORTE **TUCKER**
Bleu canon

**WEBER**

Bleu canon, poignée de tirage extérieure en saillie laquée à la couleur de la porte, vitrage dépoli.



Vue intérieure mixte

LOPEZ**NOUVEAU**

Poignée de tirage extérieure en saillie laquée RAL 3020



Poignée de tirage extérieure en saillie laquée RAL 9016



Barre de tirage galbée

SÉLECTION
AtlanteM**TUCKER**

RAL 7022, rainurage intérieur/extérieur, poignée de tirage incrustée en inox.



Vue intérieure mixte

ROSARIO**NOUVEAU****WATSON**

RAL 7016, barre de tirage extérieure en inox.



Vue intérieure mixte

PLAZA



PORTE **DOUGLAS**
RAL 7016



Poignée de tirage incrustée en inox



DOUGLAS
RAL 8019,
rainurage intérieur/
extérieur, poignée de
tirage incrustée en
inox, vitrage dépoli.



Vue intérieure mixte
RIBÉRA

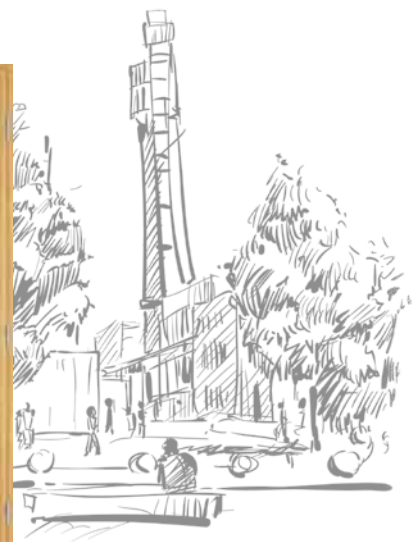

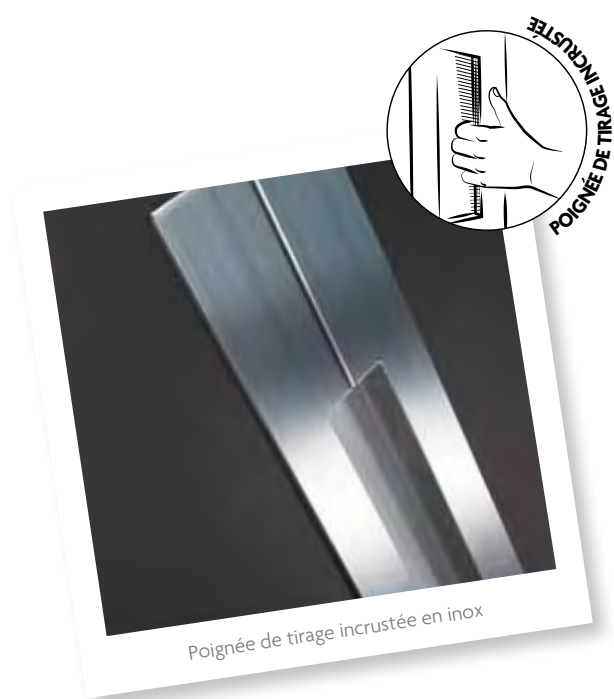
**HUNT**

RAL 7037,
rainurage intérieur/
extérieur, poignée
de tirage incrustée
en inox, vitrage dépoli.



Vue intérieure mixte
RUIZ

**GIBSON**

RAL 3004,
rainurage int./ext.,
poignée de tirage
incrustée en inox,
vitrage dépoli.



Vue intérieure mixte
PEREZ



PORTE **GIBSON**
RAL 3004

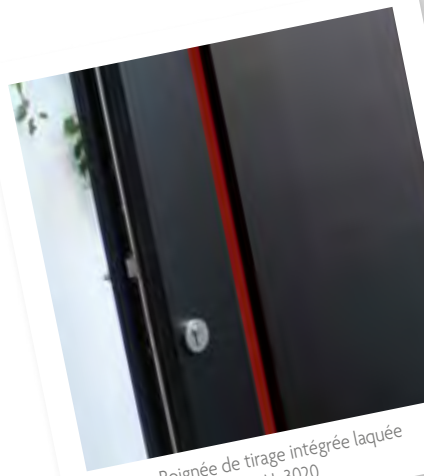

Poignée de tirage intégrée laquée RAL 3020



FLETCHER
RAL Noir 2100S,
poignée de tirage
extérieure intégrée
laquée RAL 3020,
vitrage dépoli.

NOUVEAU



Poignée intégrée à la couleur de la porte



Vue intérieure mixte
FÉLIPÉ



Poignée intégrée RAL 9016



Poignée de tirage incrustée en inox



MAY
RAL 7016, insert inox
intérieur/extérieur
affleurant, poignée
de tirage incrustée en
inox, vitrage dépoli.



Vue intérieure mixte
ACOSTA



PORTE **BROOKS**
Bleu canon



Barre de tirage en inox, galbée

SÉLECTION
AtlanteM



NOUVEAU

BROOKS
Bleu canon,
barre de tirage
extérieure en
inox, vitrage
dépoli.



Vue intérieure mixte
QUINTO



PORTE **TODD**
RAL 7016

SÉLECTION
Atlante M

TODD
RAL 7016,
rainurage intérieur/
extérieur, poignée
rosace Nova inox,
vitrage dépoli.



Vue intérieure mixte
SELVA

SÉLECTION
Atlante M

OLIVER
Bleu canon,
poignée rosace
Nova inox,
vitrage dépoli.



Vue intérieure mixte
LAURIA

SÉLECTION
Atlante M

TURNER
RAL 5023, insert
inox extérieur en
applique, rainurage
intérieur/extérieur,
poignée rosace
Nova inox,
vitrage dépoli.



Vue intérieure mixte
PORRA

SÉLECTION
Atlante M

HENRY
RAL 7037, insert
intérieur/extérieur
en applique, poignée
rosace Nova inox,
vitrage dépoli.



Vue intérieure mixte
SANTIAGO



PORTE **FLORES**
RAL 7016



Vue intérieure mixte
BLAVIS



FLORES
RAL 7035, rainurage
intérieur/extérieur,
poignée rosace Nova
inox, vitrage dépoli.



SÉLECTION
Atlante M**PHILLIPS**

RAL 7016, rainurage
int./ext., option barre de
tirage, vitrage dépoli.



Vue intérieure mixte
SUAREZ

SÉLECTION
Atlante M**HOGAN**

RAL 7016, poignée
rosace Nova inox,
vitrage dépoli.



Vue intérieure mixte
DUQUE

SÉLECTION
Atlante M**MACK**

RAL 5003, rainurage
intérieur/extérieur,
poignée rosace Nova
inox, vitrage dépoli.

SAUF MIXTE



Vue intérieure mixte
GAYOLA

Vitrage dépoli, rainurage du parement aluminium



PORTE **COX**
RAL 9005

COX
RAL 9005, insert inox
extérieur en applique,
rainurage intérieur/extérieur,
poignée rosace Nova inox,
vitrage dépoli.



Vue intérieure mixte
AMADOR



NOUVEAU**POWELL**

RAL 3004, insert inox extérieur en applique, poignée rosace Nova inox, option vitrage Aria.



Vue intérieure mixte
ORTEGA



Fusing Aria rouge



Fusing Aria noir



Pierre naturelle grise



Pierre naturelle rosée

SÉLECTION
AtlanteM

NOUVEAU**EVANS**

Bleu canon, insert pierre naturelle grise en applique intérieur/extérieur, rainurage intérieur/extérieur, poignée rosace Nova inox, vitrage dépoli.



Vue intérieure mixte
MARTINEZ



PORTE **EDWARDS**
Gris 2900S

SÉLECTION
Atlante M



EDWARDS
RAL 3004, insert inox
extérieur en applique,
option barre de tirage
demi-lune, vitrage dépoli.



Vue intérieure mixte
VARGAS

SÉLECTION
Atlante M



NOUVEAU

PENY
Gris métalic SMB, rainurage
intérieur/extérieur,
poignée rosace Nova inox,
vitrage dépoli.



Vue intérieure mixte
NACHER

SÉLECTION
Atlante M**ROY**

RAL 3004, insert inox extérieur en applique, poignée rosace Nova inox, vitrage dépoli.



Vue intérieure mixte
NAVARO



Rainurage et vitrage dépoli

NOUVEAU

JORDAN

Gris 2900S, rainurage intérieur/extérieur, poignée rosace Nova inox, vitrage dépoli.



Vue intérieure mixte
GONZALEZ

SÉLECTION
Atlante M

NOUVEAU

OWENS

RAL 9006 Galet, rainurage intérieur/extérieur, poignée rosace Nova inox, vitrage dépoli.



Vue intérieure mixte
LUCIO



Vitrage dépoli



PORTE **HART**
RAL 7037



HART
RAL 9005,
rainurage intérieur/
extérieur, poignée
rosace Nova inox,
vitrage dépoli.



Vue intérieure mixte
CLAVERO

SÉLECTION
Atlante M



BECKER
RAL 7012, rainurage
intérieur/extérieur,
poignée rosace
Nova inox,
vitrage dépoli.



Vue intérieure mixte
ALEGRE



PORTE **RAMSEY**
RAL 7016

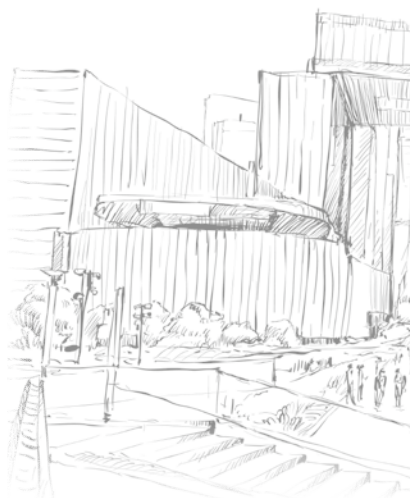

RAMSEY
RAL 7012, rainurage
intérieur/extérieur,
poignée rosace Nova
inox, vitrage dépoli.

SAUF MIXTE



Vue intérieure mixte
SANGO

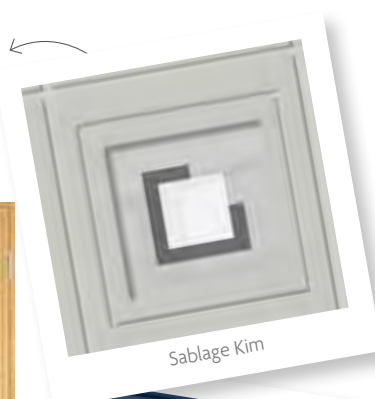

Sablage Kim

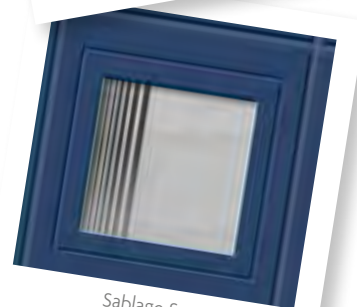

Sablage Soto



PORTE **HARVEY**
RAL 7016

Comme nous, configurez votre porte sur
www.atlantem.fr

HARVEY
RAL 7016, insert
inox extérieur en
applique, poignée
rosace Nova inox,
vitrage dépoli.



Vue intérieure mixte
CRISTINA

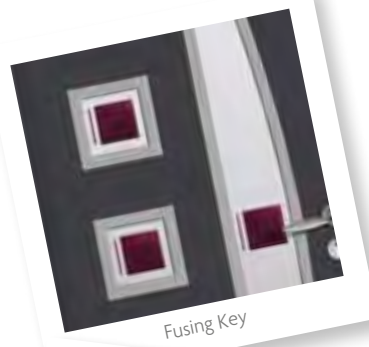

Fusing Key



Fusing Galerne

SÉLECTION
AtlanteM**LUNA**

RAL 7016, rainurage intérieur/extérieur, poignée rosace Nova inox, vitrage dépoli.

SÉLECTION
AtlanteM**SCOTT**

RAL 7016, insert inox extérieur en applique, rainurage intérieur/extérieur, poignée rosace Nova inox, vitrage dépoli.

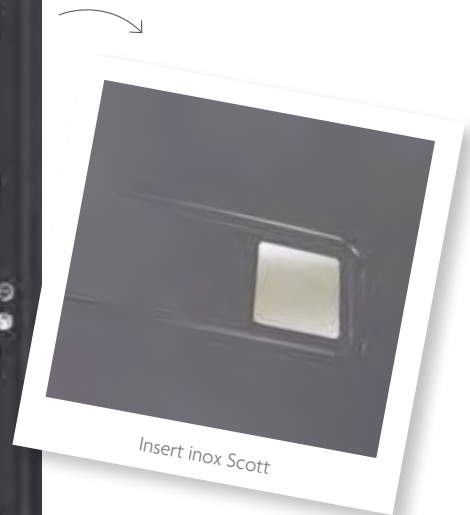



PORTE **HIGGINS**
RAL 7037

**HIGGINS**

RAL 9005,
insert inox intérieur/
extérieur affleurant,
rainurage intérieur/
extérieur, poignée
rosace Nova inox,
vitrage dépoli.



Insert inox Higgins

SÉLECTION
Atlante M

LEWIS

RAL 7016, insert inox
extérieur en applique,
rainurage intérieur/extérieur,
poignée rosace Nova inox,
vitrage dépoli.



Vue intérieure mixte
FONTANY

**NOUVEAU****DANIELS**

Noir 2100 sablé, insert
inox intérieur/extérieur
en applique en standard,
rainurage intérieur/
extérieur, poignée
rosace Nova inox,
vitrage dépoli.



Vue intérieure mixte
MOLI



PORTE **CLARK**
RAL 7016



CLARK
RAL 7016, insert
inox extérieur en
applique, poignée
rosace Nova inox
vitrage dépoli.

SAUF MIXTE

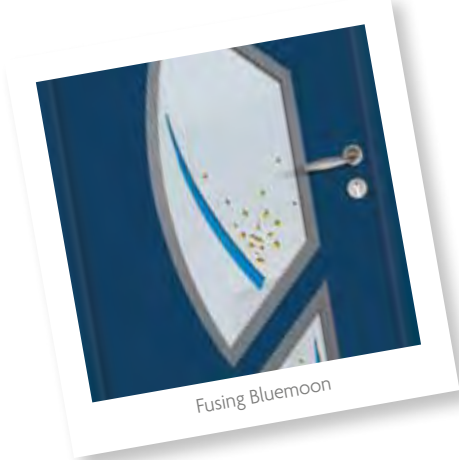

Vue intérieure mixte
ALVARO



**NOUVEAU****WALLACE**

Gris 2900 sablé,
rainurage
intérieur/extérieur,
poignée rosace Nova
inox, vitrage dépoli.



Vue intérieure mixte
HERNANDEZ

SÉLECTION
AtlanteM

**MITCHELL**

RAL 7035, rainurage
intérieur/extérieur,
option barre de tirage
demi-lune, vitrage
dépoli.



Vue intérieure mixte
AGUILA

NOUVEAU**FERGUSON**

RAL 9005, insert inox
intérieur/extérieur
en applique, poignée
rosace Nova inox,
vitrage dépoli.



Vue intérieure mixte
MURILLO



PORTE **ROSS**
RAL 7022



Comme moi, configurez votre porte sur
www.atlantem.fr



ROSS
RAL 5003, rainurage
intérieur/extérieur,
poignée rosace Nova inox,
vitrage dépoli.

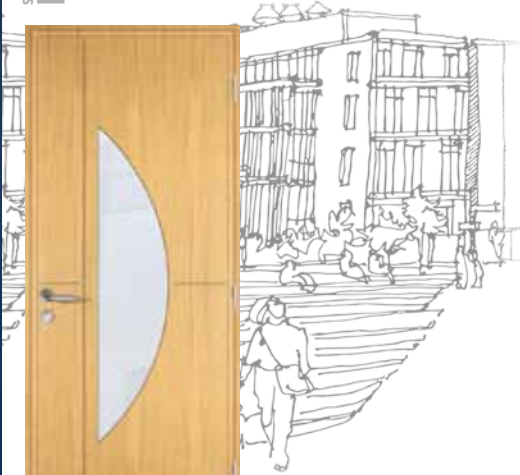

Vue intérieure mixte
MUNOZ

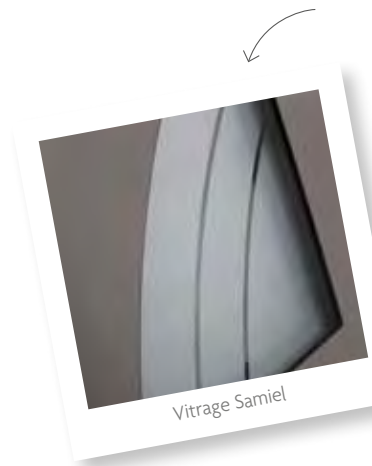
**WARD**

Bleu canon,
poignée rosace
Nova inox,
vitrage dépoli.



Vue intérieure mixte

RAMIS

SÉLECTION
Atlante M

**RICE**

RAL 7016, rainurage
intérieur/extérieur,
poignée rosace Nova inox,
vitrage dépoli.



Vue intérieure mixte

MOLTO

SÉLECTION
Atlante M

**GRAY**

RAL 9005, rainurage
intérieur/extérieur,
poignée rosace Nova inox,
vitrage dépoli.



Vue intérieure mixte

CALDER



PORTE **SMITH**
Gris clair sablé SGP



Mouluration rapportée 2 faces,
cimaise et jet d'eau extérieur



SMITH
Bleu canon,
mouluration
rapportée 2 faces,
cimaise et jet
d'eau extérieur,
poignée plaque
Nova inox,
vitrage dépoli avec
grille incorporée.



JACKSON
RAL 7022,
mouluration
rapportée 2 faces,
cimaise et jet
d'eau extérieur,
poignée plaque
Nova inox, vitrage
delta clair.



WILLIAMS

RAL 8014, mouluration rapportée 2 faces, cimaise et jet d'eau extérieur, poignée plaque Nova inox, vitrage dépoli avec grille incorporée.



ALLEN
RAL 1015, mouluration intérieure/extérieure, poignée plaque Nova inox, option vitrage Chamsin vert.



HILL
RAL 6021, mouluration intérieure/extérieure, poignée plaque Nova inox, option vitrage Chamsin clair.



Vitrage Flower

Vue intérieure mixte
DIAZ



PORTE **WILLIAMS** + SEMI-FIXE vitré avec grille
RAL 7016

DONNEZ
DE L'AMPLEUR À
VOTRE ENTRÉE
Optez pour un semi-fixe latéral



Grille volutes

NOUVEAU

**SMITH
+ SEMI-FIXE**
(vitrée avec grille
incorporée).
RAL 7016,
mouluration
rapportée 2 faces,
cimaise et jet d'eau
extérieur, poignée
plaque Nova inox,
vitrage dépoli
avec grille
incorporée.



NOUVEAU**ATKINS
+ SEMI-FIXE**

RAL 7016,
mouluration
rapportée
2 faces,
cimaise et jet
d'eau extérieur,
poignée
plaque Nova
inox.

**NOUVEAU****SMITH
+ SEMI-FIXE
VITRÉ**

RAL 7016,
mouluration
rapportée 2 faces,
cimaise et jet
d'eau extérieur,
poignée plaque
Nova inox, vitrage
dépoli.

**NOUVEAU****DOUBLE
YANTAUX
EGAUX
SMITH**

RAL 7016,
mouluration
rapportée
2 faces, cimaise
et jet d'eau
extérieur,
poignée plaque
Nova inox,
vitrage dépoli.





PORTE **CURTIS**
RAL 7037

SÉLECTION
Atlante M

CURTIS
RAL 7016, mouluration
intérieure/extérieure, poignée
plaque Nova laiton, vitrage
delta clair avec option petits
bois incorporés laiton.

SAUF MIXTE



Vue intérieure mixte
ARBONA



Vitrage Reyes



Vitrage Opus

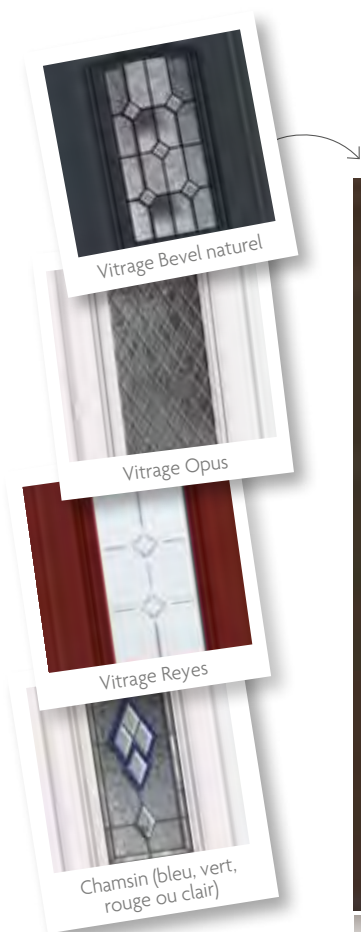

WHITE
RAL 8014, mouluration intérieure/extérieure, poignée plaque Nova laiton, option vitrage Chinock.



Vue intérieure mixte **ROMANO**



JONES
RAL 3004, mouluration intérieure/extérieure, poignée plaque Nova inox, vitrage delta clair.



Vue intérieure mixte **ESPINA**



BROWN
RAL 7016, mouluration intérieure/extérieure, poignée plaque Nova laiton, vitrage delta clair avec option petits bois incorporés laiton.



Vue intérieure mixte **ALTAR**



TERRY

RAL 7012, mouluration intérieure/extérieure, poignée plaque Nova inox, option vitrage Sodalite.



Vue intérieure mixte
PINAZO

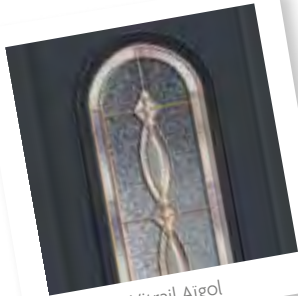

Vitrail Aigol

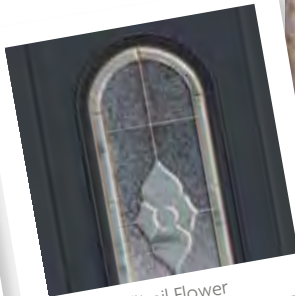

Vitrail Flower



**HARRIS**

RAL 8014, mouluration intérieure/extérieure, poignée plaque Nova laiton, vitrage delta clair avec option petits bois incorporés laiton.



Vue intérieure mixte
CASSOLI

**DAVIS**

RAL 1015, mouluration intérieure/extérieure, poignée plaque Nova laiton, vitrage delta clair avec option petits bois incorporés laiton.



Vue intérieure mixte
AROCA



NOUVEAU

ATKINS

RAL 7016, mouluration rapportée 2 faces, cimaise et jet d'eau extérieur, poignée plaque Nova inox.

SÉLECTION
Atlante M

**RAY**

RAL 7016, mouluration intérieure/extérieure, poignée plaque Nova inox.



Vue intérieure mixte
MATEO



PORTE **GORDON**
RAL 7037



NOUVEAU

WARREN
RAL 7016,
rainurage intérieur/
extérieur, poignée
rosace Nova inox,
vitrage dépoli.



NOUVEAU

GORDON
RAL 7037,
rainurage intérieur/
extérieur,
poignée rosace
Nova inox.



NOUVEAU

WADE

Gris 2900 sablé,
rainurage intérieur/
extérieur, poignée
rosace Nova inox.



Insert inox en option



Insert inox en option



NOUVEAU

THOMPSON

RAL 5023,
poignée rosace
Nova inox, vitrage
dépoli.



Insert inox en option



NOUVEAU

MORRIS

Noir 2100 sablé,
rainurage intérieur/
extérieur,
poignée rosace
Nova inox.

SYNTHÈSE & PERFORMANCES ÉNERGÉTIQUES

ALUMINIUM					
Page	Modèle	Gamme	Descriptif		
			Finition extérieure	Finition intérieure	Vitrage
79	Allen	Tradition	Mouluration	Mouluration	Triple vitrage 33.2/28/4/28/4
85	Atkins	Tradition	Mouluration, cimaise et jet d'eau	Mouluration	-
68	Becker	Tendance	Rainurage	Rainurage	Triple vitrage 33.2/28/4/28/4
59	Brooks	Tendance	Barre de tirage	-	Triple vitrage 33.2/28/4/28/4
83	Brown	Tradition	Mouluration	Mouluration	Triple vitrage 33.2/28/4/28/4
74	Clark	Tendance	Insert inox en applique	-	Triple vitrage 33.2/28/4/28/4
64	Cox	Tendance	Insert inox en applique et rainurage	Rainurage	Triple vitrage 33.2/28/4/28/4
53	Craig	Tendance	Poignée intégrée laquée	-	-
46	Cross	Tendance	Rainurage	Rainurage	-
50	Cruz	Tendance	Insert inox en applique et rainurage	Rainurage	-
82	Curtis	Tradition	Mouluration	Mouluration	Triple vitrage 33.2/28/4/28/4
73	Daniels	Tendance	Insert inox en applique et rainurage	Insert inox en applique et rainurage	Triple vitrage 33.2/28/4/28/4
85	Davis	Tradition	Mouluration	Mouluration	Triple vitrage 33.2/28/4/28/4
56	Douglas	Tendance	Rainurage, poignée inox incrustée	Rainurage	Triple vitrage 33.2/28/4/28/4
46	Dunn	Tendance	Rainurage	Rainurage	-
66	Edwards	Tendance	Insert inox en applique	-	Triple vitrage 33.2/28/4/28/4
65	Evans	Tendance	Rainurage et pierre naturelle grise	Rainurage et pierre naturelle grise	Triple vitrage 33.2/28/4/28/4
75	Ferguson	Tendance	Insert Inox en applique	Insert Inox en applique	Triple vitrage 33.2/28/4/28/4
58	Fletcher	Tendance	Poignée intégrée laquée	-	Triple vitrage 33.2/28/4/28/4
62	Flores	Tendance	Rainurage	Rainurage	Triple vitrage 33.2/28/4/28/4
57	Gibson	Tendance	Rainurage et poignée inox incrustée	Rainurage	Triple vitrage 33.2/28/4/28/4
50	Glover	Tendance	Insert inox affleurant et rainurage	Insert inox affleurant et rainurage	-
86	Gordon	First	Rainurage	Rainurage	-
47	Grant	Tendance	Rainurage	Rainurage	-
77	Gray	Tendance	Rainurage	Rainurage	Triple vitrage 33.2/28/4/28/4
51	Gypse	Tendance	Insert céramique en applique	-	-
53	Hale	Tendance	Poignée en saillie laquée	-	-
85	Harris	Tradition	Mouluration	Mouluration	Triple vitrage 33.2/28/4/28/4
68	Hart	Tendance	Rainurage	Rainurage	Triple vitrage 33.2/28/4/28/4
70	Harvey	Tendance	Insert inox en applique	-	Triple vitrage 33.2/28/4/28/4
61	Henry	Tendance	Insert inox en applique	Insert inox en applique	Triple vitrage 33.2/28/4/28/4
73	Higgins	Tendance	Insert inox affleurant et rainurage	Insert inox affleurant et rainurage	Triple vitrage 33.2/28/4/28/4
79	Hill	Tradition	Mouluration	Mouluration	Triple vitrage 33.2/28/4/28/4
63	Hogan	Tendance	-	-	Triple vitrage 33.2/28/4/28/4
48	Houston	Tendance	Insert inox en applique	-	-
57	Hunt	Tendance	Rainurage et poignée inox incrustée	Rainurage	Triple vitrage 33.2/28/4/28/4
52	Jack	Tendance	Rainurage et poignée inox incrustée	Rainurage	-
78	Jackson	Tradition	Mouluration, cimaise et jet d'eau	Mouluration	Triple vitrage 33.2/28/4/28/4
83	Jones	Tradition	Mouluration	Mouluration	Triple vitrage 33.2/28/4/28/4
67	Jordan	Tendance	Rainurage	Rainurage	Triple vitrage 33.2/28/4/28/4
48	Lee	Tendance	Insert inox affleurant et rainurage	Rainurage	-
73	Lewis	Tendance	Insert inox en applique et rainurage	Rainurage	Triple vitrage 33.2/28/4/28/4
71	Luna	Tendance	Rainurage	Rainurage	Triple vitrage 33.2/28/4/28/4
63	Mack	Tendance	Rainurage	Rainurage	Triple vitrage 33.2/28/4/28/4
58	May	Tendance	Insert inox affleurant et poignée inox incrustée	Insert inox affleurant	Triple vitrage 33.2/28/4/28/4
49	Mills	Tendance	Insert inox en applique et rainurage	Rainurage	-
75	Mitchell	Tendance	Rainurage	Rainurage	Triple vitrage 33.2/28/4/28/4
47	Moore	Tendance	Décor lisse	Décor lisse	-
87	Morris	First	Rainurage	Rainurage	Triple vitrage 33.2/28/4/28/4
49	Moss	Tendance	Insert inox en applique et rainurage	Insert inox en applique et rainurage	-
48	Nash	Tendance	Insert inox en applique	-	-

*PBI : Petits bois incorporés

Tous nos modèles vitrés peuvent être équipés d'un vitrage décoratif : imprimés clairs, couleurs, dépoli, delta mat et de petits bois incorporés blancs, en plomb ou en laiton...

Modèle	Options décors inox, vitrages décoratifs	Porte cintrée	Barre de tirage verticale	Dimension mini. et maxi. sur-mesure (dimension tableau en mm, pose en applique)				Isolation thermique Ud (W/m².K)
				Hauteur mini.	Hauteur maxi.	Largeur mini.	Largeur maxi.	
Allen	Chamsin bleu, vert, rouge	Option	-	1852	2353	732	1052	1,25
Atkins	-	-	-	1869	2353	682	1052	1,09
Becker	-	Option	Option barre verticale et demi lune	1953	2353	682	1052	1,28
Brooks	-	-	-	2071	2353	738	1052	1,09
Brown	Diamant, PBI*	Option	-	1903	2353	822	1052	1,26
Clark	Option insert inox intérieur en applique Bluemoon, Burga	Option	Option barre verticale et demi lune	1945	2353	732	1052	1,33
Cox	Option insert inox intérieur	-	Option barre verticale	1899	2353	782	1052	1,19
Craig	-	-	-	1953	2353	732	1052	1,09
Cross	-	Option	Option barre verticale	1703	2353	682	1052	1,09
Cruz	Option insert inox intérieur en applique	Option	Option 1600 mm uniquement	1699	2353	682	1052	1,09
Curtis	Opus, Reyes, PBI*	Option	-	1903	2353	732	1052	1,26
Daniels	-	-	Option barre verticale	1799	2353	688	1052	1,25
Davis	PBI*	Option	-	1903	2353	772	1052	1,14
Douglas	-	-	-	1953	2353	732	1052	1,20
Dunn	-	Option	Option barre verticale et demi lune	1699	2353	682	1052	1,09
Edwards	Option insert inox intérieur en applique	-	Option barre verticale et demi lune	1703	2353	682	1052	1,24
Evans	Pierre naturelle rose	-	Option barre verticale et demi lune	1809	2353	688	1052	1,20
Ferguson	-	-	Option barre verticale et demi lune	1784	2353	688	1052	1,33
Fletcher	-	-	-	1953	2353	732	1052	1,27
Flores	-	Option	Option barre verticale et demi lune	1869	2353	682	1052	1,18
Gibson	-	-	-	1953	2353	732	1052	1,23
Glover	Option insert inox intérieur	Option	Option barre verticale et demi lune	1579	2353	682	1052	1,09
Gordon	-	-	-	1703	2353	682	1052	1,09
Grant	-	Option	Option barre verticale	1703	2353	682	1052	1,09
Gray	-	Option	Option barre verticale et demi lune	1703	2353	682	1052	1,17
Gypse	-	-	Option barre verticale	1703	2353	682	1052	1,09
Hale	-	-	-	1953	2353	732	1052	1,09
Harris	PBI*	Option	-	1903	2353	772	1052	1,23
Hart	-	Option	-	1755	2353	762	1052	1,29
Harvey	Option insert inox intérieur en applique Key, Galerne	-	Option barre verticale et demi lune	1983	2353	762	1052	1,36
Henry	-	-	Option barre verticale et demi lune	1753	2353	732	1052	1,24
Higgins	-	Option	Option barre verticale et demi lune	1803	2353	682	1052	1,25
Hill	Chamsin bleu, vert, rouge, clair, Flower, PBI*	Option	-	1903	2353	724	1052	1,26
Hogan	-	-	Option barre verticale et demi lune	1903	2353	832	1052	1,51
Houston	Option insert inox intérieur en applique	Option	Option barre verticale et demi lune	1703	2353	682	1052	1,09
Hunt	-	-	-	1953	2353	732	1052	1,23
Jack	-	-	-	1953	2353	732	1052	1,09
Jackson	-	-	-	1989	2353	738	1052	1,34
Jones	-	-	-	1993	2353	812	1052	1,36
Jordan	-	-	Option barre verticale et demi lune	2041	2353	760	1052	1,20
Lee	Option insert inox intérieur affleurant	-	Option barre verticale	1803	2353	732	1052	1,09
Lewis	Option insert inox intérieur en applique	Option	Option 1600 mm uniquement	1903	2353	782	1052	1,24
Luna	-	-	Option barre verticale et demi lune	1923	2353	782	1052	1,31
Mack	-	Option	Option barre verticale	1803	2353	732	1052	1,21
May	-	-	-	1953	2353	732	1052	1,13
Mills	-	Option	Option barre verticale et demi lune	1811	2353	682	1052	1,09
Mitchell	-	-	Option barre verticale et demi lune	1803	2353	682	1052	1,24
Moore	-	Option	Option barre verticale et demi lune	1703	2353	682	1052	1,09
Morris	Option insert inox en applique	-	-	1703	2353	682	1052	1,16
Moss	-	Option	-	1703	2353	742	1052	1,09
Nash	Option insert inox intérieur en applique	Option	Option barre verticale et demi lune	1703	2353	762	1052	1,09

SYNTHÈSE & PERFORMANCES ÉNERGÉTIQUES

ALUMINIUM						
Page	Modèle	Gamme	Descriptif			
			Finition extérieure	Finition intérieure	Vitrage	
47	Nelson	Tendance	Insert inox en applique	Insert inox en applique	-	
61	Oliver	Tendance	-	-	Triple vitrage 33.2/28/4/28/4	
51	Opale	Tendance	Insert céramique en applique	-	-	
67	Owens	Tendance	Rainurage	Rainurage	Triple vitrage 33.2/28/4/28/4	
66	Peny	Tendance	Rainurage	Rainurage	Triple vitrage 33.2/28/4/28/4	
63	Phillips	Tendance	Rainurage	Rainurage	Triple vitrage 33.2/28/4/28/4	
65	Powell	Tendance	Insert inox en applique	-	Triple vitrage 33.2/28/4/28/4	
51	Pyrite	Tendance	Insert céramique en applique	-	-	
51	Quartz	Tendance	Insert céramique en applique	-	-	
69	Ramsey	Tendance	Rainurage	Rainurage	Triple vitrage 33.2/28/4/28/4	
85	Ray	Tradition	Mouluration	Mouluration	-	
49	Reed	Tendance	Insert inox en applique et rainurage	Rainurage	-	
77	Rice	Tendance	Rainurage	Rainurage	Triple vitrage 33.2/28/4/28/4	
76	Ross	Tendance	Rainurage	Rainurage	Triple vitrage 33.2/28/4/28/4	
67	Roy	Tendance	Insert inox en applique	-	Triple vitrage 33.2/28/4/28/4	
71	Scott	Tendance	Insert inox en applique et rainurage	Rainurage	Triple vitrage 33.2/28/4/28/4	
78	Smith	Tradition	Mouluration, cimaise et jet d'eau	Mouluration	Triple vitrage 33.2/28/4/28/4	
47	Steele	Tendance	Insert inox en applique et rainurage	Rainurage	Triple vitrage 33.2/28/4/28/4	
84	Terry	Tradition	Mouluration	Mouluration	Triple vitrage 33.2/28/4/28/4	
87	Thompson	First	-	-	Triple vitrage 33.2/28/4/28/4	
61	Todd	Tendance	Rainurage	Rainurage	Triple vitrage 33.2/28/4/28/4	
55	Tucker	Tendance	Rainurage, poignée inox incrustée	Rainurage	-	
61	Turner	Tendance	Insert inox en applique et rainurage	Rainurage	Triple vitrage 33.2/28/4/28/4	
49	Tyler	Tendance	Rainurage	Rainurage	-	
87	Wade	First	Rainurage	Rainurage	-	
53	Walker	Tendance	Rainurage	Rainurage	-	
75	Wallace	Tendance	Rainurage	Rainurage	Triple vitrage 33.2/28/4/28/4	
77	Ward	Tendance	-	-	Triple vitrage 33.2/28/4/28/4	
86	Warren	First	Rainurage	Rainurage	Triple vitrage 33.2/28/4/28/4	
55	Watson	Tendance	Barre de tirage	-	-	
55	Weber	Tendance	Poignée en saillie laquée	-	Triple vitrage 33.2/28/4/28/4	
83	White	Tradition	Mouluration	Mouluration	Triple vitrage 33.2/28/4/28/4	
79	Williams	Tradition	Mouluration, cimaise et jet d'eau	Mouluration	Triple vitrage 33.2/28/4/28/4	

MIXTE - EXTÉRIEUR EN ALUMINIUM / INTÉRIEUR BOIS						
Page	Modèle	Gamme	Descriptif			
			Finition extérieure	Finition intérieure	Vitrage	
58	Acosta	Tendance	Insert inox affleurant, poignée inox incrustée	Rainurage	Triple vitrage 33.2/28/4/28/4	
75	Aguila	Tendance	Rainurage	Rainurage	Triple vitrage 33.2/28/4/28/4	
68	Alegre	Tendance	Rainurage	Rainurage	Triple vitrage 33.2/28/4/28/4	
53	Alonzo	Tendance	Rainurage	Rainurage	-	
83	Altar	Tradition	Mouluration	Mouluration	Triple vitrage 33.2/28/4/28/4	
74	Alvaro	Tendance	Insert inox en applique	-	Triple vitrage 33.2/28/4/28/4	
64	Amador	Tendance	Insert inox en applique et rainurage	Rainurage	Triple vitrage 33.2/28/4/28/4	
46	Arambol	Tendance	Rainurage	Rainurage	-	
50	Aranias	Tendance	Insert inox en applique et rainurage	Rainurage	-	
82	Arbona	Tradition	Mouluration	Mouluration	Triple vitrage 33.2/28/4/28/4	
85	Aroca	Tradition	Mouluration	Mouluration	Triple vitrage 33.2/28/4/28/4	
53	Bernardo	Tendance	Poignée intégrée laquée	-	-	
46	Blasco	Tendance	Rainurage	Panneau lisse	-	

*PBI : Petits bois incorporés

Tous nos modèles vitrés peuvent être équipés d'un vitrage décoratif : imprimés clairs, couleurs, dépoli, delta mat et de petits bois incorporés blancs, en plomb ou en laiton...

Modèle	Options décors inox, vitrages décoratifs	Porte cintrée	Barre de tirage verticale	Dimension mini. et maxi. sur-mesure (dimension tableau en mm, pose en applique)				Isolation thermique Ud (W/m².K)
				Hauteur mini.	Hauteur maxi.	Largeur mini.	Largeur maxi.	
Nelson	-	-	Option barre verticale	1809	2353	688	1052	1,09
Oliver	-	-	Option barre verticale et demi lune	1953	2353	782	1052	1,23
Opale	-	-	Option barre verticale	1703	2353	682	1052	1,09
Owens	-	-	Option barre verticale et demi lune	1809	2353	688	1052	1,19
Peny	-	-	Option barre verticale et demi lune	1824	2353	703	1052	1,39
Phillips	Option insert inox intérieur	-	Option barre verticale et demi lune	1953	2353	682	1052	1,31
Powell	Option insert inox intérieur, Aria rouge, Aria noir	-	Option barre verticale et demi lune	1963	2353	822	1052	1,31
Pyrite	-	-	Option barre verticale	1703	2353	682	1052	1,09
Quartz	-	-	Option barre verticale	1703	2353	682	1052	1,09
Ramsey	Kim, Soto	Option	Option barre verticale et demi lune	1618	2353	637	1052	1,23
Ray	-	Option	-	1903	2353	732	1052	1,09
Reed	Option insert inox intérieur en applique	Option	Option 1600 mm uniquement et demi-lune	1903	2353	682	1052	1,09
Rice	-	-	Option barre verticale et demi lune	1953	2353	762	1052	1,22
Ross	-	Option	Option barre verticale et demi lune	1843	2353	683	1052	1,32
Roy	Option insert inox intérieur en applique	-	Option barre verticale et demi lune	2003	2353	682	1052	1,22
Scott	Option insert inox intérieur en applique	-	-	1893	2353	822	1052	1,17
Smith	-	-	-	1989	2353	738	1052	1,34
Steele	Option insert inox intérieur en applique	Option	-	1703	2353	682	1052	1,09
Terry	Sodalite, Flower, Aigol, PBI*	Option	-	1903	2353	742	1052	1,40
Thompson	Option insert inox en applique	-	-	1963	2353	682	1052	1,18
Todd	-	-	Option barre verticale et demi lune	1903	2353	832	1052	1,25
Tucker	-	-	-	1953	2353	732	1052	1,09
Turner	Option insert inox intérieur en applique	-	Option barre verticale et demi lune	1953	2353	802	1052	1,31
Tyler	-	Option	Option barre verticale et demi lune	1703	2353	782	1052	1,09
Wade	Option insert inox en applique	-	-	1813	2353	682	1052	1,09
Walker	-	-	-	1903	2353	732	1052	1,09
Wallace	-	-	Option barre verticale et demi lune	1859	2353	688	1052	1,31
Ward	Samiel	Option	Option barre verticale et demi lune	1903	2353	713	1052	1,35
Warren	-	-	-	1813	2353	682	1052	1,30
Watson	-	-	-	2009	2353	688	1052	1,09
Weber	-	-	-	1953	2353	732	1052	1,27
White	Chamsin bleu, vert, rouge, Chinock naturel, Bevel, Opus, Reyes, PBI*	Option	-	1839	2353	732	1052	1,26
Williams	-	-	-	1869	2353	682	1052	1,29

Modèle	Options décors inox, vitrages décoratifs	Barre de tirage verticale	Dimension mini. et maxi. sur-mesure (dimension tableau en mm, pose en applique)				Isolation thermique Ud (W/m².K)
			Hauteur mini.	Hauteur maxi.	Largeur mini.	Largeur maxi.	
Acosta	-	-	1953	2353	732	1052	1,3
Aguila	-	Option barre verticale et demi lune	1803	2353	682	1052	1,4
Alegre	-	Option barre verticale et demi lune	1953	2353	682	1052	1,4
Alonzo	-	-	1903	2353	732	1052	1,2
Altar	PBI* 6x8 uniquement, diamant	-	1903	2353	822	1052	1,4
Alvaro	Bluemoon, Burga	Option barre verticale et demi lune	1945	2353	732	1052	1,5
Amador	-	Option barre verticale	1899	2353	782	1052	1,3
Arambol	-	Option barre verticale	1703	2353	682	1052	1,2
Aranias	-	Option 1600 mm uniquement	1699	2353	682	1052	1,2
Arbona	Opus, Reyes et PBI	-	1903	2353	732	1052	1,4
Aroca	PBI 6x8 uniquement	-	1903	2353	772	1052	1,3
Bernardo	-	-	1953	2353	732	1052	1,2
Blasco	-	Option barre verticale et demi lune	1699	2353	682	1052	1,2

SYNTHÈSE & PERFORMANCES ÉNERGÉTIQUES

MIXTE - EXTÉRIEUR EN ALUMINIUM / INTÉRIEUR BOIS

Page	Modèle	Gamme	Descriptif		
			Finition extérieure	Finition intérieure	Vitrage
62	Blavis	Tendance	Rainurage	Rainurage	Triple vitrage 33.2/28/4/28/4
47	Bovero	Tendance	Rainurage	Rainurage	-
77	Calder	Tendance	Rainurage	Rainurage	Triple vitrage 33.2/28/4/28/4
51	Casa	Tendance	Insert céramique en applique	-	-
85	Cassoli	Tradition	Mouluration	Mouluration	Triple vitrage 33.2/28/4/28/4
68	Clavero	Tendance	Rainurage	Rainurage	Triple vitrage 33.2/28/4/28/4
70	Cristina	Tendance	Insert inox en applique	-	Triple vitrage 33.2/28/4/28/4
79	Diaz	Tradition	Mouluration	Mouluration	Triple vitrage 33.2/28/4/28/4
63	Duque	Tendance	-	-	Triple vitrage 33.2/28/4/28/4
48	Eras	Tendance	Insert inox en applique	-	-
83	Espina	Tradition	Mouluration	Mouluration	Triple vitrage 33.2/28/4/28/4
58	Félipé	Tendance	Poignée intégrée laquée	-	Triple vitrage 33.2/28/4/28/4
48	Ferra	Tendance	Insert inox affleurant et rainurage	Rainurage	-
73	Fontany	Tendance	Insert inox en applique et rainurage	Rainurage	Triple vitrage 33.2/28/4/28/4
71	Fuentes	Tendance	Rainurage	Rainurage	Triple vitrage 33.2/28/4/28/4
47	Garcia	Tendance	Insert inox en applique	-	-
63	Gayola	Tendance	Rainurage	Rainurage	Triple vitrage 33.2/28/4/28/4
53	Gomez	Tendance	Poignée en saillie laquée	-	-
67	Gonzalez	Tendance	Rainurage	Rainurage	Triple vitrage 33.2/28/4/28/4
75	Hernandez	Tendance	Rainurage	Rainurage	Triple vitrage 33.2/28/4/28/4
49	Herrera	Tendance	Insert inox en applique et rainurage	Rainurage	-
47	Ipas	Tendance	Décor lisse	Décor lisse	-
48	Landry	Tendance	Insert inox en applique	-	-
61	Lauria	Tendance	-	-	Triple vitrage 33.2/28/4/28/4
55	Lopez	Tendance	Poignée en saillie laquée	-	Triple vitrage 33.2/28/4/28/4
51	Lorenzo	Tendance	Insert céramique en applique	-	-
51	Lucas	Tendance	Insert céramique en applique	-	-
57	Lucio	Tendance	Rainurage	Rainurage	Triple vitrage 33.2/28/4/28/4
51	Marana	Tendance	Insert céramique en applique	-	-
65	Martinez	Tendance	Rainurage et pierre naturelle grise	Rainurage	Triple vitrage 33.2/28/4/28/4
85	Mateo	Tradition	Mouluration	Mouluration	-
49	Mesa	Tendance	Insert inox en applique et rainurage	Rainurage	-
73	Moli	Tendance	Insert inox en applique et rainurage	Rainurage	Triple vitrage 33.2/28/4/28/4
77	Molto	Tendance	Rainurage	Rainurage	Triple vitrage 33.2/28/4/28/4
76	Munoz	Tendance	Rainurage	Rainurage	Triple vitrage 33.2/28/4/28/4
75	Murillo	Tendance	Insert Inox en applique	-	Triple vitrage 33.2/28/4/28/4
66	Nacher	Tendance	Rainurage	Rainurage	Triple vitrage 33.2/28/4/28/4
67	Navaro	Tendance	Insert inox en applique	-	Triple vitrage 33.2/28/4/28/4
71	Olio	Tendance	Insert inox en applique et rainurage	Rainurage	Triple vitrage 33.2/28/4/28/4
65	Ortega	Tendance	Insert inox en applique	-	Triple vitrage 33.2/28/4/28/4
47	Palmas	Tendance	Insert inox en applique et rainurage	Rainurage	-
57	Perez	Tendance	Rainurage, poignée inox incrustée	Rainurage	-
84	Pinazo	Tradition	Mouluration	Mouluration	Triple vitrage 33.2/28/4/28/4
55	Plaza	Tendance	Barre de tirage	-	-
61	Porra	Tendance	Insert inox en applique et rainurage	Rainurage	Triple vitrage 33.2/28/4/28/4
49	Prado	Tendance	Rainurage	Rainurage	-
59	Quinto	Tendance	Barre de tirage	-	Triple vitrage 33.2/28/4/28/4
77	Ramis	Tendance	-	-	Triple vitrage 33.2/28/4/28/4
56	Ribéra	Tendance	Rainurage, poignée inox incrustée	Rainurage	Triple vitrage 33.2/28/4/28/4
83	Romano	Tradition	Mouluration	Mouluration	Triple vitrage 33.2/28/4/28/4
55	Rosario	Tendance	Rainurage, poignée inox incrustée	-	-
57	Ruiz	Tendance	Rainurage, poignée inox incrustée	-	Triple vitrage 33.2/28/4/28/4
52	Sanchez	Tendance	Rainurage, poignée inox incrustée	Rainurage	-
69	Sango	Tendance	Rainurage	Rainurage	Triple vitrage 33.2/28/4/28/4
61	Santiago	Tendance	Insert inox en applique	-	Triple vitrage 33.2/28/4/28/4
61	Selva	Tendance	Rainurage	Rainurage	Triple vitrage 33.2/28/4/28/4
49	Soto	Tendance	Insert inox en applique et rainurage	Rainurage	-
63	Suarez	Tendance	Rainurage	Rainurage	Triple vitrage 33.2/28/4/28/4
50	Triana	Tendance	Insert inox affleurant et rainurage	Rainurage	-
66	Vargas	Tendance	Insert inox en applique	-	Triple vitrage 33.2/28/4/28/4

Modèle	Options décors inox, vitrages décoratifs	Barre de tirage verticale	Dimension mini. et maxi. sur-mesure (dimension tableau en mm, pose en applique)				Isolation thermique Ud (W/m².K)
			Hauteur mini.	Hauteur maxi.	Largeur mini.	Largeur maxi.	
Blavis	-	Option barre verticale et demi lune	1869	2353	682	1052	1,3
Bovero	-	Option barre verticale	1703	2353	682	1052	1,2
Calder	-	Option barre verticale et demi lune	1703	2353	682	1052	1,3
Casa	-	Option barre verticale	1703	2353	682	1052	1,3
Cassoli	PBI* 6x8 uniquement	-	1903	2353	772	1052	1,4
Clavero	-	-	1755	2353	762	1052	1,4
Cristina	Key, Galerne	Option barre verticale et demi lune	1983	2353	762	1052	1,5
Diaz	Chamsin bleu, vert, rouge, naturel, Flower + PBI*	-	1903	2353	724	1052	1,4
Duque	-	Option barre verticale et demi lune	1903	2353	832	1052	1,7
Eras	-	Option barre verticale et demi lune	1703	2353	682	1052	1,2
Espina	-	-	1993	2353	812	1052	1,5
Félipé	-	-	1953	2353	732	1052	1,4
Ferra	-	Option barre verticale	1803	2353	732	1052	1,2
Fontany	-	Option 1600 mm uniquement	1903	2353	782	1052	1,4
Fuentes	-	Option barre verticale et demi lune	1923	2353	782	1052	1,4
Garcia	-	Option barre verticale	1809	2353	688	1052	1,2
Gayola	-	Option barre verticale	1803	2353	732	1052	1,3
Gomez	-	-	1953	2353	732	1052	1,2
Gonzalez	-	Option barre verticale et demi lune	2041	2353	760	1052	1,3
Hernandez	-	Option barre verticale et demi lune	1859	2353	688	1052	1,4
Herrera	-	Option barre verticale et demi lune	1811	2353	682	1052	1,2
Ipas	-	Option barre verticale et demi lune	1703	2353	682	1052	1,2
Landry	-	Option barre verticale et demi lune	1703	2353	762	1052	1,2
Lauria	-	Option barre verticale et demi lune	1953	2353	782	1052	1,4
Lopez	-	-	1953	2353	732	1052	1,4
Lorenzo	-	Option barre verticale	1703	2353	682	1052	1,3
Lucas	-	Option barre verticale	1703	2353	682	1052	1,3
Lucio	-	Option barre verticale et demi lune	1809	2353	688	1052	1,3
Marana	-	Option barre verticale	1703	2353	682	1052	1,3
Martinez	Pierre naturelle rose	Option barre verticale et demi lune	1809	2353	688	1052	1,3
Mateo	-	-	1903	2353	732	1052	1,2
Mesa	-	Option 1600 mm uniquement et demi lune	1903	2353	682	1052	1,2
Moli	-	Option barre verticale	1799	2353	688	1052	1,4
Molto	-	Option barre verticale et demi lune	1953	2353	762	1052	1,3
Munoz	-	Option barre verticale et demi lune	1843	2353	683	1052	1,4
Murillo	-	Option barre verticale et demi lune	1784	2353	688	1052	1,4
Nacher	-	Option barre verticale et demi lune	1824	2353	703	1052	1,5
Navaro	-	Option barre verticale et demi lune	2003	2353	682	1052	1,3
Olio	-	-	1893	2353	822	1052	1,3
Ortega	Option insert inox intérieur, Aria rouge, Aria noir	Option barre verticale et demi lune	1963	2353	822	1052	1,4
Palmas	-	-	1703	2353	682	1052	1,2
Perez	-	-	1953	2353	732	1052	1,3
Pinazo	Sodalite, Flower, Aigol + PBI*	-	1903	2353	742	1052	1,5
Plaza	-	-	2009	2353	688	1052	1,2
Porra	-	Option barre verticale et demi lune	1953	2353	802	1052	1,4
Prado	-	Option barre verticale et demi lune	1703	2353	782	1052	1,2
Quinto	-	-	2071	2353	738	1052	1,2
Ramis	Samiel	Option barre verticale et demi lune	1903	2353	713	1052	1,5
Ribéra	-	-	1953	2353	732	1052	1,3
Romano	Chamsin bleu, vert, rouge, naturel, Bevel, Chinock Opus, Reyes + PBI*	-	1839	2353	732	1052	1,4
Rosario	-	-	1953	2353	732	1052	1,2
Ruiz	-	-	1953	2353	732	1052	1,3
Sanchez	-	-	1953	2353	732	1052	1,2
Sango	Kim, Soto	Option barre verticale et demi lune	1618	2353	637	1052	1,4
Santiago	-	-	1753	2353	732	1052	1,4
Selva	-	Option barre verticale et demi lune	1903	2353	832	1052	1,4
Soto	-	-	1703	2353	742	1052	1,2
Suarez	-	Option barre verticale et demi lune	1953	2353	682	1052	1,4
Triana	-	Option barre verticale et demi lune	1579	2353	682	1052	1,2
Vargas	-	Option barre verticale et demi lune	1703	2353	682	1052	1,4

LES PORTES ACIER

GARANTIE
10 ANS
voir conditions



- **Ouvrant monobloc** de 72 mm d'épaisseur à ossature bois
- **2 parements acier avec protection anti-corrosion**
- **Mousse polyuréthane** isolante de haute densité
- **Double joint d'étanchéité**
- **Rejet d'eau en aluminium brossé** pour les modèles contemporains
- **Dormant de 70 mm** avec renfort thermique, associant mousse PVC basse densité et des câbles en acier intégrés, il permet d'optimiser les performances thermiques
- **Seuil aluminium de 20 mm** à rupture de pont thermique conforme à la réglementation PMR (Personne à Mobilité Réduite).



- Efficacité thermique élevée
- Parfaite stabilité face aux variations de température permettant de réduire considérablement le phénomène d'effet «bilame»

En option : barre de tirage (voir page 141)

CONFORT : une alliance parfaite pour les performances renforcées

Une isolation optimale sans pont thermique, grâce à une mousse polyuréthane isolante de haute densité, et un cadre composite très peu conducteur, permettent d'obtenir des coefficients thermiques exceptionnels et de réduire au maximum les déperditions de chaleur. Ce produit répond aux exigences de la réglementation thermique (**coefficient Ud de 0,67 W/m².K***).

**pour un modèle plein (détail pour chaque modèle pages 102 à 103)*



SÉCURITÉ : sérénité !

Toutes les portes sont équipées d'une serrure à déclenchement automatique 5 points. Vous pouvez également opter pour une serrure 6 points à goudjons pour plus de sécurité.



Triple vitrage feuilleté contre l'effraction !

Pratique !

Paumelles au réglage tridimensionnel sans dégorder l'ouvrant. Paumelles autolubrifiantes supprimant l'effet trace noire sur les murs.
Indégondable de l'extérieur !

GAMME DISPONIBLE EN BLANC RAL 9016

R 9016

ÉCONOMIQUE SOLIDE & ISOLANTE !



Les portes qui nous ressemblent



Efficacité thermique élevée



Emboutissage

DÉCOUVREZ NOTRE GAMME

Portes Tendance **96**

Portes Tradition **100**

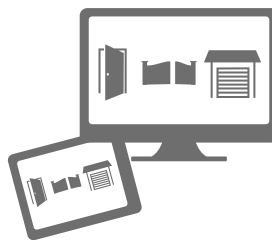

CONFIGURATEUR

Choisissez, testez, personnalisez
votre future porte d'entrée
en situation **sur votre maison**

www.atlantem.fr





PORTE **DESSI**



NOUVEAU

DESSI
Emboutissage
intérieur/
extérieur,
poignée
plaque Nova
Inox.



Insert inox triangle
extérieur en option

Insert inox carré
extérieur en option

NOUVEAU

ZELI
Emboutissage
intérieur/
extérieur,
poignée
plaque Nova
Inox.



NOUVEAU

UNALI
Lisse
intérieur/
extérieur,
poignée
plaque Nova
inox.



NOUVEAU

MOSCA
Emboutissage
intérieur/
extérieur,
poignée
plaque Nova
Inox.



NOUVEAU

VASCO
Emboutissage
intérieur/
extérieur,
poignée plaque
Nova Inox.



Cadre PVC en option

NOUVEAU

PAGOT

Emboutissage intérieur/ extérieur, entourage inox, poignée plaque Nova Inox, vitrage dépoli.



Insert inox triangle extérieur en option



Insert inox carré extérieur en option



Cadre PVC en option

NOUVEAU

ZACA

Emboutissage intérieur/ extérieur, entourage inox, poignée plaque Nova Inox, vitrage dépoli.



Cadre PVC en option

NOUVEAU

CANALA

Emboutissage intérieur/ extérieur, entourage inox, poignée plaque Nova Inox, vitrage dépoli.



Insert inox triangle extérieur en option



Insert inox carré extérieur en option

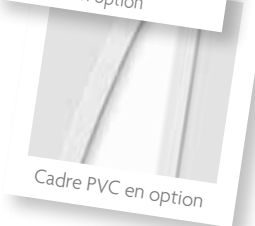

Cadre PVC en option

NOUVEAU

ZOPPA

Emboutissage intérieur/ extérieur, entourage inox, poignée plaque Nova Inox, vitrage dépoli.



NOUVEAU
ULISSE
 Entourage inox,
 poignée plaque Nova
 Inox, vitrage dépoli.



NOUVEAU
ULIANA
 Entourage inox,
 poignée plaque Nova
 Inox, vitrage dépoli.



NOUVEAU
UBERTI
 Entourage inox,
 poignée plaque Nova
 Inox, vitrage dépoli.



Cadre PVC en option

NOUVEAU

GENESI

Emboutissage intérieur/extérieur, entourage inox, poignée plaque Nova Inox, vitrage dépoli.



Cadre PVC en option

NOUVEAU

UGO

Entourage inox, poignée plaque Nova Inox, vitrage dépoli.



NOUVEAU

SACCO

Mouluration emboutie intérieure/extérieure, poignée plaque Nova Inox, vitrage dépoli.



NOUVEAU

PELLINI

Mouluration emboutie intérieure/extérieure, poignée plaque Nova Inox.



NOUVEAU

SERRA

Mouluration emboutie intérieure/extérieure, poignée plaque Nova Inox.



NOUVEAU

GASTI

Mouluration emboutie intérieure/extérieure, poignée plaque Nova Inox, vitrage dépoli.

SYNTHÈSE & PERFORMANCES ÉNERGÉTIQUES

ACIER					
Page	Modèle	Gamme	Descriptif		
			Finition extérieure	Finition intérieure	Vitrage
98	Canala	Tendance	Emboutissage et entourage inox	Emboutissage et entourage inox	Triple vitrage 44.6ITR/24/6/24/6
96	Dessi	Tendance	Emboutissage	Emboutissage	-
101	Gasti	Tradition	Mouluration emboutie	Mouluration emboutie	Triple vitrage 44.2ITR/18/4/18/4
100	Genesi	Tendance	Emboutissage et entourage inox	Emboutissage et entourage inox	Triple vitrage 44.6ITR/24/6/24/6
97	Mosca	Tendance	Emboutissage	Emboutissage	-
98	Pagot	Tendance	Emboutissage et entourage inox	Emboutissage et entourage inox	Triple vitrage 44.6ITR/24/6/24/6
101	Pellini	Tradition	Mouluration emboutie	Mouluration emboutie	-
100	Sacco	Tradition	Mouluration emboutie	Mouluration emboutie	Triple vitrage 44.2ITR/18/4/18/4
101	Serra	Tradition	Mouluration emboutie	Mouluration emboutie	-
99	Uberti	Tendance	Entourage inox	Entourage inox	Triple vitrage 44.6ITR/24/6/24/6
100	Ugo	Tendance	Entourage inox	Entourage inox	Triple vitrage 44.6ITR/24/6/24/6
99	Uliana	Tendance	Entourage inox	Entourage inox	Triple vitrage 44.6ITR/24/6/24/6
99	Ulisse	Tendance	Entourage inox	Entourage inox	Triple vitrage 44.6ITR/24/6/24/6
97	Unali	Tendance	Lisse	Lisse	-
97	Vasco	Tendance	Emboutissage	Emboutissage	-
98	Zaca	Tendance	Emboutissage et entourage inox	Emboutissage et entourage inox	Triple vitrage 44.6ITR/24/6/24/6
96	Zeli	Tendance	Emboutissage	Emboutissage	-
98	Zoppa	Tendance	Emboutissage et entourage inox	Emboutissage et entourage inox	Triple vitrage 44.6ITR/24/6/24/6

Modèle	Options décors inox, vitrages décoratifs	Barre de tirage verticale	Dimension mini. et maxi. sur-mesure (dimension tableau en mm, pose en applique)				Isolation thermique Ud (W/m².K)
			Hauteur mini.	Hauteur maxi.	Largeur mini.	Largeur maxi.	
Canala	Cadre PVC	Option barre de tirage verticale	1938	2248	842	1034	1,08
Dessi	-	Option barre de tirage verticale	1938	2248	762	1034	0,67
Gasti	-	-	1978	2248	832	1034	1,04
Genesi	Cadre PVC	Option barre de tirage verticale	1938	2248	737	1034	1,08
Mosca	-	Option barre de tirage verticale	1788	2248	847	1034	0,67
Pagot	Cadre PVC	Option barre de tirage verticale	2068	2248	847	1034	1,08
Pellini	-	-	1928	2248	832	1034	0,67
Sacco	-	-	1928	2248	857	1034	0,67
Serra	-	-	2018	2248	827	1034	0,67
Uberti	Cadre PVC	Option barre de tirage verticale	1828	2248	677	1034	1,08
Ugo	Cadre PVC	Option barre de tirage verticale	1878	2248	777	1034	1,04
Uliana	-	Option barre de tirage verticale	1928	2248	542	1034	1,12
Ulisse	Cadre PVC	Option barre de tirage verticale	1828	2248	602	1034	1,06
Unali	-	Option barre de tirage verticale	1628	2248	406	1034	0,67
Vasco	Insert inox extérieur	Option barre de tirage verticale	1788	2248	782	1034	0,67
Zaca	Insert inox extérieur triangle ou carré, cadre PVC	Option barre de tirage verticale	1828	2248	837	1034	1,08
Zeli	Insert inox extérieur triangle ou carré	Option barre de tirage verticale	1868	2248	592	1034	0,67
Zoppa	Insert inox extérieur triangle ou carré, cadre PVC	Option barre de tirage verticale	1878	2248	872	1034	1,14

LES PORTES PVC

Economisez l'énergie, économisez votre énergie !

Se composant d'éléments naturels disponibles en abondance, le PVC consomme très peu d'énergie pour sa transformation. Totalement et aisément recyclable, le PVC offre d'excellentes performances thermiques qui favorisent à l'usage les économies d'énergie. Sans entretien particulier, économisez aussi votre énergie !

L'aspect du bois sans entretien !

Optez pour l'aspect bois pour coller au mieux au style de votre maison. Facile à nettoyer, votre porte PVC ne nécessite aucun entretien.



PERSONNALISEZ VOTRE PORTE AVEC 3 COLORIS



4 NUANCES POUR LA GAMME COULEURS

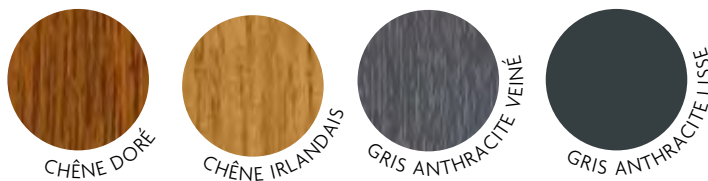

*Selon les modèles

ÉCOLO-ÉCONOMIQUE ISOLANT & SANS ENTRETIEN...



Les portes qui nous ressemblent

VISITEZ EN VIDÉO
NOS ATELIERS
DE FABRICATION

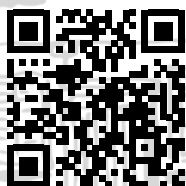

*Fusing Key... la neutralité du PVC
permet toutes les fantaisies !*

DÉCOUVREZ NOS GAMMES

Portes Tendance.....	108
Portes Tradition.....	116
Portes PVC Couleur	126
Portes PVC First 	134



CONFIGURATEUR

Choisissez, testez, personnalisez
votre future porte d'entrée
en situation **sur votre maison**

www.atlantem.fr 

PORTE PVC À PANNEAUX

LE BON RAPPORT QUALITÉ/PRIX



“ Matériau à la fois solide,
bon marché et imputrescible.
Un simple coup d'éponge
suffit à nettoyer
une porte en PVC. ”

ESTHÉTIQUE : l'art de l'imitation !

Personnalisez votre porte avec 3 coloris (blanc, beige, gris selon les modèles) ou choisissez une porte PVC couleurs parmi les 4 nuances proposées (1 face bicoloration ou 2 faces).

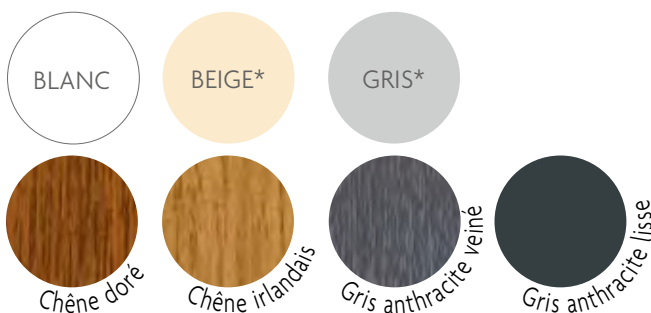

Option
cintrée
possible

*Selon les modèles



Rainurage et insert inox
int./ext. pour les modèles de la gamme Tendance

Autre alternative !

PORTE PVC FIRST



Ouvrant 70 mm d'épaisseur
à 4 chambres d'isolation.
Renforts tubulaires en acier.
**Double vitrage feuilleté retardateur
d'effraction**
pour les modèles vitrés.
Fiches classiques.



CONFORT : simplicité et performance

en plus d'offrir un pouvoir d'isolation élevé, son entretien est d'une simplicité étonnante ! Les Portes AtlanteM vous garantissent un coefficient thermique performant jusqu'à : **Ud de 1,0 W/m².K***.

*pour un modèle plein (détail pour chaque modèle pages 136 à 139)

SÉCURITÉ** : commune pour tous les modèles !

Toutes les portes sont équipées d'une serrure à déclenchement automatique 5 points.
Triple vitrage feuilleté retardateur d'effraction pour les modèles vitrés. AtlanteM met à votre disposition des options pour encore plus de sécurité.

**Sauf gamme First



Renfort en fibre de verre continue tressée À DÉCOUVRIR EN VIDÉO

- A** ouvrant de 82 mm d'épaisseur à 6 chambres d'isolation parfaitement réparties. **Ouvrant intégralement et systématiquement renforcé à l'aide de fibre de verre continue** (Chaque mètre de profil comporte 200 000 mètres de fibres de verre).
- B** panneau isolant décoratif de 36 mm
- C** 2 parements thermoformés en PVC de 2,5 mm d'épaisseur (2 faces aluminium pour les tons bois)
- D** mousse styrofoam à haute performance thermique
- E** double joint d'étanchéité
- F** rejet d'eau en PVC
- G** dormant de 70 mm avec renfort thermique, associant mousse PVC basse densité et des câbles en acier intégrés, il permet d'optimiser les performances thermiques.
- H** seuil aluminium de 20 mm à rupture de pont thermique conforme à la réglementation PMR (Personne à Mobilité Réduite). Option seuil de 40 mm possible pour les portes PVC à panneaux

OPTIONS DE SÉCURITÉ RENFORCÉE

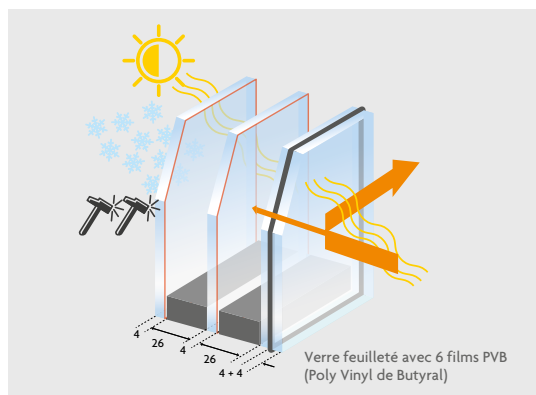

En option : Triple vitrage SP510.

Verre de sécurité qui possède la capacité de résister et de retarder une tentative d'effraction grâce à sa composition.



En option :

serrure à goujons : 6 points. 2 goujons, 3 pènes 1/2 tour et 1 pêne dormant conforme classe sécurité RC2



PORTE **LOTUS**

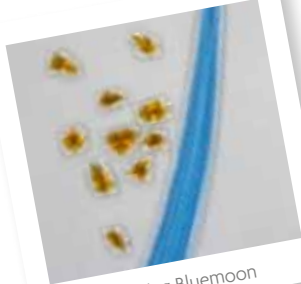

Fusing Bluemoon

LOTUS
 Entourage inox
 intérieur/extérieur
 en applique,
 poignée rosace
 Nova inox,
 option vitrage
 Bluemoon. Coloris
 disponibles :

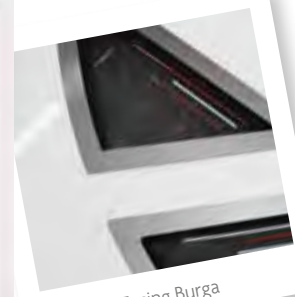

Fusing Burga

LOTUS
 Entourage inox
 intérieur/extérieur
 en applique, poignée
 rosace Nova inox,
 option vitrage Burga.
 Coloris disponibles :



**BARDANE**

Poignée
plaque
Nova laiton,
option
vitrage
Galerie.
Coloris
disponibles :

**COQUELICOT**

Poignée rosace
Nova inox, vitrage
dépoli. Coloris
disponibles :

**ACANTHE**

Rainurage
intérieur/
extérieur, poignée
rosace Nova
inox, vitrage
dépoli. Coloris
disponible :

**VIORNE**

Insert inox
intérieur/
extérieur en
applique, poignée
rosace Nova
inox, vitrage
dépoli. Coloris
disponibles :

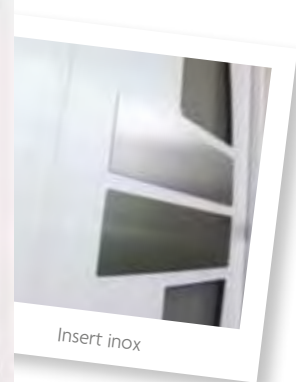

Insert inox



PORTE **LISERON**



LISERON
Entourage
inox intérieur/
extérieur en
applique, poignée
plaque Nova
inox, vitrage
dépoli. Coloris
disponibles :
□ ■ ■

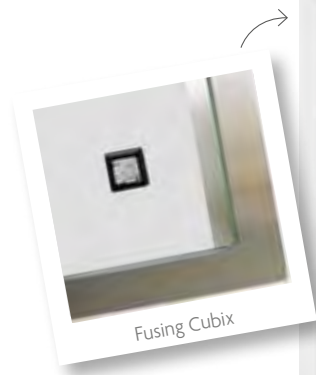

CAMPANULE
Poignée rosace
Nova inox,
option vitrage
Key. Coloris
disponibles :
□ ■ ■

**CINARIA**

Entourage inox intérieur/extérieur en applique, poignée rosace Nova inox, option vitrage Zonda. Coloris disponibles :

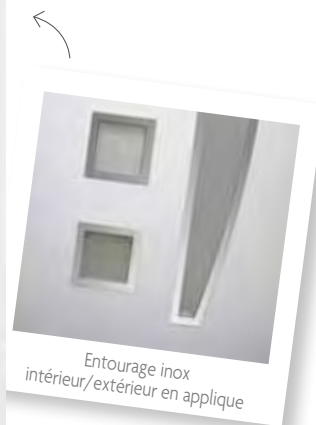

À gauche : Sablage Zonda.
À droite : Fusing Cubix.

**LANTANA**

Entourage inox intérieur/extérieur en applique, poignée rosace Nova inox, option vitrage Galerne. Coloris disponibles :

**NOUVEAU****EPILOBE**

Entourage inox intérieur/extérieur en applique, poignée rosace Nova inox, vitrage dépoli. Coloris disponibles :





PORTE **SHIVA**



SHIVA

Entourage
inox intérieur/
extérieur en
applique,
poignée
rosace Nova
inox, option
vitrage Fujin.
Coloris
disponibles :



TOURNESOL

Insert inox
intérieur/extérieur
en applique,
rainurage
intérieur/
extérieur, poignée
rosace Nova inox,
vitrage dépoli.
Coloris
disponible :



**INULA**

Entourage inox intérieur/ extérieur en applique, poignée rosace Nova inox, option vitrage Lips avec décor transparent. Coloris disponibles :

**HOSTA**

Entourage inox intérieur/ extérieur en applique, poignée rosace Nova inox, option vitrage Helm avec décor transparent. Coloris disponibles :

**AMANDIER**

Entourage inox int./ext. en applique, poignée rosace Nova inox, vitrage dépoli. Coloris disponibles :

**ÉLODÉE**

Poignée rosace Nova inox, option vitrage Ora. Coloris disponibles :





PORTE **LINUM**



LINUM

Poignée rosace
Nova inox, option
vitrage Samiel
(légère transparence
du motif).
Coloris disponibles :



LAMIER

Entourage inox
intérieur/extérieur
en applique,
poignée rosace
Nova inox, vitrage
dépoli. Coloris
disponibles :





Vitrage Solana

MALVA

Entourage inox
intérieur/extérieur
en applique, poignée
rosace Nova inox,
option vitrage Solana.
Coloris disponibles :

**IBERIS**

Insert inox
intérieur/extérieur
en applique,
poignée rosace
Nova inox,
vitrage dépoli.
Coloris disponibles :

**NOUVEAU****DRYADE**

Rainage
intérieur/
extérieur,
poignée
rosace Nova
inox, vitrage
dépoli. Coloris
disponible :

**SILÈNE**

Insert inox
intérieur/
extérieur,
rainage
intérieur/
extérieur, poignée
rosace Nova inox.
Coloris
disponible :







FIGUE
Poignée plaque
Nova laiton,
bouton fixe,
vitrage delta
clair avec option
petits bois
incorporés laiton.

Coloris disponibles :



Vitrail Diamant



ANIS
Poignée plaque
Nova laiton,
bouton fixe, vitrage
delta clair avec
option petits bois
incorporés laiton.

Coloris disponible :



Vitrage Opus



FUCHSIA

Poignée plaque
Nova inox, option
vitrage Opus.

Coloris disponibles :

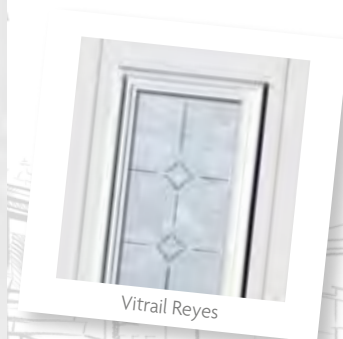

Vitrail Reyes





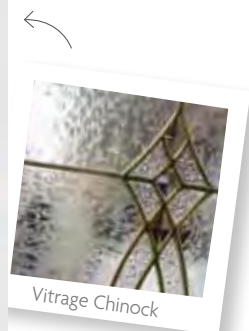
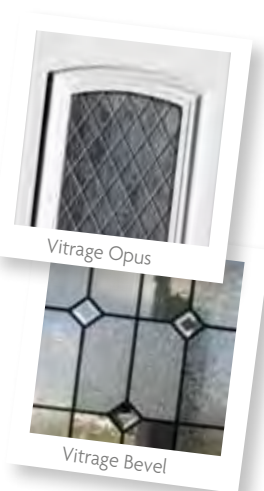

NYMPHÉA

Poignée plaque Nova inox, bouton fixe, option vitrage Bevel naturel.

Coloris disponibles :



NYMPHÉA

Poignée plaque Nova laiton, bouton fixe, option vitrage Chinock.

Coloris disponibles :



2 vantaux à ouverture totale



NYMPHÉA

Poignée plaque Nova inox, option deux vantaux tiercés,

option vitrage Opus. Coloris disponibles :

□ □ □ (sauf porte tiercée)





NOUVEAU

DORONIC

Poignée plaque
Nova inox,
bouton fixe,
vitrage delta clair.
Coloris
disponibles :



Petits bois
incorporés laiton

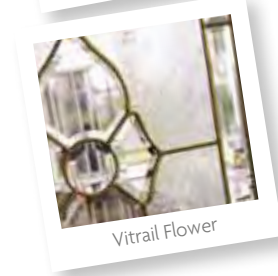

Vitrail Flower

CROCUS

Poignée plaque Nova laiton,
bouton fixe, option vitrail
Chamsin (bleu, vert, rouge).
Coloris disponibles :



Vitrail Eurus

ALYSSE

Poignée plaque
Nova laiton,
bouton fixe,
option vitrage
Hégoa.
Coloris disponibles :



HELENIUM

Poignée plaque
Nova inox, vitrage
delta clair avec
option petits bois
incorporés plomb.
Coloris disponibles :



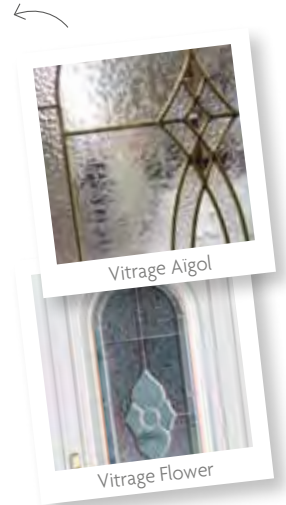

BAGASSE
Poignée plaque
Nova laiton, option
vitrage Aigol. Coloris
disponibles :



BAGASSE
Poignée plaque
Nova laiton,
vitrage delta clair
avec option petits
bois incorporés
laiton. Coloris
disponibles :

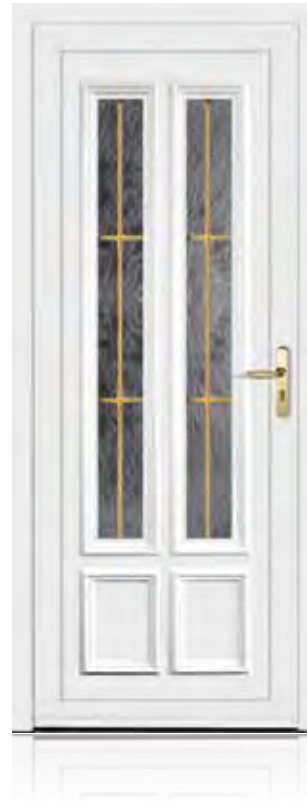

ÉRINE
Mouluration
intérieure/
extérieure,
poignée plaque
Nova laiton,
vitrage delta
clair avec
option petits
bois incorporés
laiton. Coloris
disponibles :





COTON

Poignée plaque
Nova inox,
bouton fixe,
vitrage delta clair
avec option
petits bois
incorporés
blancs dans la
demi-lune.
Coloris
disponibles :



GLAÏEUL

Poignée plaque
Nova laiton,
bouton fixe,
vitrage delta
clair avec
option petits
bois incorporés
laiton. Coloris
disponibles :



Demi-lune Galax

GALAX

Poignée rosace
Nova inox,
petits bois
postformés,
vitrage delta
clair. Coloris
disponibles :

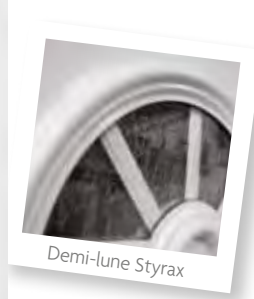

Demi-lune Styrax

STYRAX

Poignée
rosace Nova
inox, bouton
fixe, vitrage
delta clair
avec option
petits bois
incorporés
blancs. Coloris
disponibles :





CALTHA
Poignée plaque Nova laiton, option vitrage laqué Atlas. Coloris disponibles :



ARUM
Poignée plaque blanche, option vitrage laqué Dionysos. Coloris disponibles :



GALEGA
Rainurage intérieur/extérieur, poignée plaque Nova laiton, option vitrage laqué Minos. Coloris disponible :



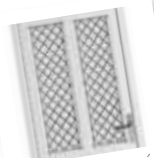

Grille incorporée Zeus



Grille incorporée Hestia



Grille incorporée Hera



Grille incorporée Athéna



ASARINE

Poignée plaque Nova inox, vitrage Poséidon. Coloris disponibles :



ARMOISE

Rainurage intérieur/ extérieur, poignée plaque Nova inox. Coloris disponible :



NÉNUPHAR

Poignée plaque Nova laiton, bouton fixe. Coloris disponibles :





ÉTOILE

Mouluration intérieure/ extérieure, poignée rosace Nova inox, bouton fixe. Coloris disponible :



ORPIN

Mouluration intérieure/ extérieure, poignée plaque Nova laiton poli. Coloris disponibles :



ÉTAMINE

Poignée rosace Nova inox, bouton fixe. Coloris disponibles :



SANTOLINE

Poignée plaque Nova laiton. Coloris disponibles :





PORTE **BUGLE**
Gris anthracite

4 NUANCES POUR LA GAMME **COULEURS** (1 FACE BICOLORATION OU 2 FACES)



CHÊNE DORÉ



CHÊNE IRLANDAIS



GRIS ANTHRACITE VEINÉ



GRIS ANTHRACITE LISSE

**NOUVEAU****ARNICA**

Gris anthracite lisse, entourage inox intérieur/ extérieur en applique, poignée plaque Nova inox, option vitrage Galerne. Coloris disponibles :

**NOUVEAU****ACONIT**

Gris anthracite lisse, Poignée plaque Nova inox, option vitrage Key. Coloris disponibles :

**NOUVEAU****BUGLE**

Gris anthracite lisse, décor inox intérieur/ extérieur en applique, poignée plaque Nova inox. Coloris disponibles :

**NOUVEAU****ASPERULE**

Gris anthracite lisse, poignée plaque Nova inox, option vitrage Samiel. Coloris disponibles :





Vitrail Burga

CALADIUM
Gris anthracite lisse, entourage inox intérieur/ extérieur en applique, poignée plaque Nova inox, option vitrage Bluemoon. Coloris disponibles :



Vitrage Solana

NOUVEAU

BALSAMINE
Gris anthracite lisse, entourage inox intérieur/ extérieur en applique, poignée plaque Nova inox, option vitrage Solana. Coloris disponibles :



NOUVEAU

ASTERIA
Gris anthracite lisse, entourage inox intérieur/ extérieur en applique, poignée plaque Nova inox, vitrage dépoli. Coloris disponibles :



NOUVEAU

BELLADONE
Gris anthracite lisse, entourage inox intérieur/ extérieur en applique, poignée plaque Nova inox, vitrage dépoli. Coloris disponibles :



**ROSA**

Gris anthracite lisse, décor inox intérieur/extérieur en applique, poignée plaque Nova inox, option vitrage Sky. Coloris disponibles :

**NOUVEAU****CORIS**

Gris anthracite lisse, décor inox intérieur/extérieur en applique, poignée plaque Nova inox, vitrage dépoli. Coloris disponibles :

**NOUVEAU****CYTINE**

Gris anthracite lisse, poignée plaque Nova inox, vitrage dépoli. Coloris disponibles :

**NOUVEAU****BUNEROLE**

Gris anthracite lisse, décor inox intérieur/extérieur en applique, poignée plaque Nova inox. Coloris disponibles :





PORTE **NIVA**
Gris anthracite



Comme nous, configurez votre porte sur
www.atlantem.fr



NIVA
Gris anthracite
lisse, décor
inox intérieur/
extérieur en
applique,
poignée plaque
Nova inox,
option vitrage
Boot. Coloris
disponibles :



**NOUVEAU****ANDROSACE**

Gris anthracite lisse, entourage inox intérieur/extérieur en applique, poignée plaque Nova inox, option vitrage Helm avec décor transparent. Coloris disponibles :

**NOUVEAU****AMOURETTE**

Gris anthracite lisse, entourage inox intérieur/extérieur en applique, poignée plaque Nova inox, option Fusing Cubix. Coloris disponibles :



Sablage Zonda

**NOUVEAU****ANGELIQUE**

Gris anthracite lisse, entourage inox intérieur/extérieur en applique, poignée plaque Nova inox, option vitrage Lips avec décor transparent. Coloris disponibles :

**NOUVEAU****BRUNELLE**

Gris anthracite lisse, décor inox intérieur/extérieur en applique, poignée plaque Nova inox, vitrage dépoli. Coloris disponibles :





PORTE **HYSOPE**
Chêne irlandais



HYSOPE
Chêne irlandais,
poignée plaque Nova laiton, vitrage delta clair avec option petits bois incorporés laiton. Coloris disponibles :

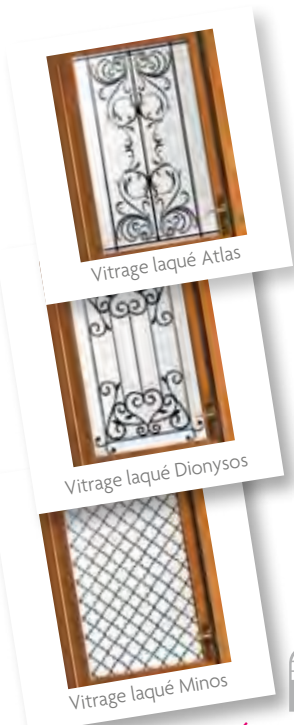

Vitrage laqué Atlas

Vitrage laqué Dionysos

Vitrage laqué Minos

MÉLILOT
Chêne doré,
poignée plaque Nova laiton,
option vitrage laqué Cronos.
Coloris disponibles :



ÉPIAIRE
Chêne doré,
poignée plaque Nova laiton,
bouton fixe, vitrage delta clair avec option petits bois incorporés laiton. Coloris disponibles :



Vitrail Chamsin rouge
(existe aussi en bleu, vert)

DURIO
porte pleine

**ABÉLIA**

Chêne doré,
poignée
plaque
Nova laiton,
vitrage delta
clair
avec option
petits bois
incorporés
laiton.
Coloris
disponibles :

**ANÉMONE**

Chêne irlandais,
poignée plaque
Nova laiton,
option vitrage
Aigol. Coloris
disponibles :

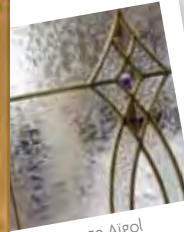

Vitrage Aigol



Petits bois incorporés laiton



Vitrail Sodalite



Vitrail Flower

**MÉLISSE**

Chêne doré,
poignée
plaque Nova
laiton, bouton
fixe, vitrage
delta clair
avec option
petits bois
incorporés.
Coloris
disponibles :

**ARALIA**

Chêne doré,
poignée
plaque Nova
laiton, vitrage
delta clair
avec option
petits bois
incorporés
dans la demi-
lune. Coloris
disponibles :

**LAUREL**

Chêne doré,
poignée
plaque
Nova laiton,
bouton
fixe, vitrage
delta clair
avec option
petits bois
incorporés
dans la demi-
lune. Coloris
disponibles :





PORTE **PAPYRUS**

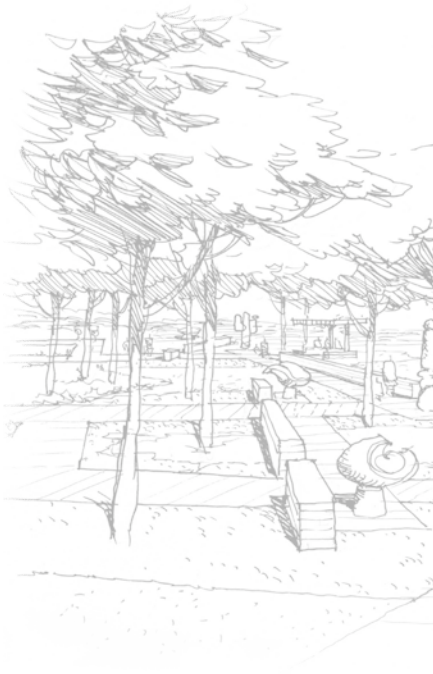

PAPYRUS

Poignée plaque
blanche, vitrage
delta clair avec
petits bois
incorporés blancs.

Coloris disponible :





FICUS
Poignée plaque
blanche. Coloris
disponible :



SAXIFRAGE
Poignée plaque
blanche, vitrage
dépoli. Coloris
disponible :



PIGAMON
Poignée plaque
blanche. Coloris
disponible :



COLEUS
Poignée plaque
blanche, vitrage
delta clair. Coloris
disponible :

SYNTHÈSE & PERFORMANCES ÉNERGÉTIQUES

PVC À PANNEAUX					
Page	Modèle	Gamme	Descriptif		
			Finition extérieure	Finition intérieure	Vitrage
133	Abélia	PVC couleur	Mouluration, panneau 36 mm, parois aluminium plaxées	Mouluration	Triple vitrage 33.2/8/4/10/4
109	Acanthe	Tendance	Rainurage, panneau 36 mm, parois PVC	Rainurage	Triple vitrage 33.2/8/4/10/4
127	Aconit	PVC couleur	Panneau 36 mm, parois aluminium plaxées	-	Triple vitrage 33.2/8/4/10/4
120	Alyse	Tradition	Mouluration, panneau 36 mm, parois PVC thermoformées	Mouluration	Triple vitrage 33.2/8/4/10/4
113	Amandier	Tendance	Décor inox en applique, panneau 36 mm, parois PVC	Décor inox en applique	Triple vitrage 33.2/8/4/10/4
131	Amourette	PVC couleur	Entourage Inox, panneau 36 mm, parois aluminium plaxées	Entourage Inox	Triple vitrage 33.2/8/4/10/4
131	Androsace	PVC couleur	Entourage Inox, panneau 36 mm, parois aluminium plaxées	Entourage Inox	Triple vitrage 33.2/8/4/10/4
133	Anémone	PVC couleur	Mouluration, panneau 36 mm, parois aluminium plaxées	Mouluration	Triple vitrage 33.2/8/4/10/4
131	Angélique	PVC couleur	Entourage Inox, panneau 36 mm, parois aluminium plaxées	Entourage Inox	Triple vitrage 33.2/8/4/10/4
117	Anis	Tradition	Mouluration, panneau 36 mm, parois PVC thermoformées	Mouluration	Triple vitrage 33.2/8/4/10/4
133	Aralia	PVC couleur	Mouluration, panneau 36 mm, parois aluminium plaxées	Mouluration	Triple vitrage 33.2/8/4/10/4
124	Armoise	Tradition	Panneau 36 mm, parois PVC, rainurage	Rainurage	-
127	Arnica	PVC couleur	Entourage Inox, panneau 36 mm, parois aluminium plaxées	Entourage Inox	Triple vitrage 33.2/8/4/10/4
123	Arum	Tradition	Mouluration, parois PVC thermoformées	Mouluration	Double vitrage 44.2/16/4
124	Asarine	Tradition	Plate bande, panneau 36 mm, parois PVC thermoformées	Plate bande	Double vitrage 44.2/16/4
127	Asperule	PVC couleur	Panneau 36 mm, parois aluminium plaxées	-	Triple vitrage 33.2/8/4/10/4
128	Astéria	PVC couleur	Entourage Inox, panneau 36 mm, parois aluminium plaxées	Entourage Inox	Triple vitrage 33.2/8/4/10/4
121	Bagasse	Tradition	Mouluration, panneau 36 mm, parois PVC thermoformées	Mouluration	Triple vitrage 33.2/8/4/10/4
128	Balsamine	PVC couleur	Entourage Inox, panneau 36 mm, parois aluminium plaxées	Entourage Inox	Triple vitrage 33.2/8/4/10/4
109	Bardane	Tendance	Panneau 36 mm, parois PVC	-	Triple vitrage 33.2/8/4/10/4
128	Belladone	PVC couleur	Entourage Inox, panneau 36 mm, parois aluminium plaxées	Entourage Inox	Triple vitrage 33.2/8/4/10/4
131	Brunelle	PVC couleur	Décor Inox, panneau 36 mm, parois aluminium plaxées	Décor Inox	Triple vitrage 33.2/8/4/10/4
127	Bugle	PVC couleur	Décor Inox, panneau 36 mm, parois aluminium plaxées	Décor Inox	Triple vitrage 33.2/8/4/10/4
129	Bunerole	PVC couleur	Décor Inox, panneau 36 mm, parois aluminium plaxées	Décor Inox	-
128	Caladium	PVC couleur	Entourage inox, panneau 36 mm, parois aluminium plaxées	Entourage inox	Double vitrage 33.2/18/4
123	Caltha	Tradition	Mouluration, panneau 36 mm, parois PVC thermoformées	Mouluration	Double vitrage 44.2/16/4
110	Campanule	Tendance	Panneau 36 mm, parois PVC	-	Triple vitrage 33.2/8/4/10/4
111	Cinaria	Tendance	Décor inox en applique, panneau 36 mm, parois PVC	Décor inox en applique	Triple vitrage 33.2/8/4/10/4
135	Coleus	First	Mouluration, panneau 32 mm, parois PVC thermoformées	Mouluration	Double vitrage 33.2/18/4
109	Coquelicot	Tendance	Mouluration, panneau 36 mm, parois PVC thermoformées	Mouluration	Triple vitrage 33.2/8/4/10/4
129	Coris	PVC couleur	Décor Inox, panneau 36mm, parois aluminium plaxées	Décor Inox	Triple vitrage 33.2/8/4/10/4
122	Coton	Tradition	Mouluration, panneau 36 mm, parois PVC thermoformées	Mouluration	Triple vitrage 33.2/8/4/10/4
120	Crocus	Tradition	Mouluration, panneau 36 mm, parois PVC thermoformées	Mouluration	Triple vitrage 33.2/8/4/10/4
129	Cytine	PVC couleur	Décor Inox, panneau 36 mm, parois aluminium plaxées	Décor Inox	Triple vitrage 33.2/8/4/10/4
120	Doronic	Tradition	Mouluration, panneau 36 mm, parois PVC thermoformées	Mouluration	Triple vitrage 33.2/8/4/10/4
115	Dryade	Tendance	Rainurage, panneau 36mm, parois PVC	Rainurage	Triple vitrage 33.2/8/4/10/4
132	Durio	PVC couleur	Mouluration, panneau 36 mm, parois aluminium plaxées	Mouluration	-
113	Élodée	Tendance	Panneau 36 mm, parois PVC	-	Triple vitrage 33.2/8/4/10/4
132	Épiaire	PVC couleur	Mouluration, panneau 36 mm, parois aluminium plaxées	Mouluration	Triple vitrage 33.2/8/4/10/4
111	Épilobe	Tendance	Décor Inox, panneau 36mm, parois PVC	Décor Inox	Triple vitrage 33.2/8/4/10/4
121	Érine	Tradition	Mouluration, panneau 36 mm, parois PVC thermoformées	Mouluration	Triple vitrage 33.2/8/4/10/4
125	Étamine	Tradition	Mouluration, panneau 36 mm, parois PVC thermoformées	Mouluration	-

Tous nos modèles vitrés peuvent être équipés d'un vitrage décoratif : imprimés clairs, couleurs, dépoli, delta mat et de petits bois incorporés blancs, en plomb ou en laiton..

*PBI : Petits bois incorporés

Modèle	Options vitrages décoratifs et grilles	Option cintrée	Barre de tirage verticale	Dimension minimum et maximum sur-mesure (dimension tableau en mm, pose en applique)				Isolation thermique Ud (W/m².K)
				Hauteur mini.	Hauteur maxi.	Largeur mini.	Largeur maxi.	
Abélia	-	Option	-	1964	2274	910	1058	1,2
Acanthe	-	Option	-	1804	2274	688	1058	1,2
Aconit	Galerie, Key	-	Option	2045	2274	849	1058	1,3
Alysse	Hégoa, Eurus	Option	-	1844	2274	804	1058	1,2
Amandier	Ora	Option	Option	1993	2274	576	1058	1,2
Amourette	Zonda, Cubix	-	Option	1924	2274	528	1058	1,2
Androsace	Helm	-	Option	1994	2274	553	1058	1,3
Anémone	Sodalite, Flower, Aigol	Option	-	1988	2274	827	1058	1,4
Angélique	Lips	-	Option	1994	2274	553	1058	1,3
Anis	Opus	-	-	1969	2274	792	1058	1,1
Aralia	-	Option	-	1981	2274	850	1058	1,3
Armoise	-	Option	-	1768	2274	522	1058	1,1
Arnica	Galerie, Key	-	Option	2045	2274	849	1058	1,3
Arum	Vitrages laqués : Atlas, Cronos, Dionysos, Minos	Option	-	1768	2274	818	1058	1,2
Asarine	Grilles Héra, Hestia, Zeus, Poséidon, Athéna	Option	-	1768	2274	522	1058	1,4
Asperule	Samiel	-	Option	1964	2274	728	1058	1,3
Astéria	-	-	Option	1624	2274	618	1058	1,3
Bagasse	Sodalite, Flower, Aigol	Option	-	1964	2274	804	1058	1,2
Balsamine	Solana	-	Option	1768	2274	728	1058	1,2
Bardane	Galerie	Option	Option	2045	2274	874	1058	1,2
Belladone	Fujin	-	Option	1994	2274	528	1058	1,2
Brunelle	-	-	Option	1814	2274	728	1058	1,3
Bugle	-	-	Option	1816	2274	738	1058	1,3
Bunerole	-	-	Option	1964	2274	818	1058	1,1
Caladium	Bluemoon, Burga	-	-	2004	2274	728	1058	1,3
Caltha	Rubix, Vitrages laqués : Atlas, Cronos, Dionysos, Minos	Option	-	1768	2274	764	1058	1,2
Campanule	Galerie, Key	-	Option	2045	2274	849	1058	1,2
Cinaria	Zonda, Cubix	Option	Option	1924	2274	528	1058	1,1
Coleus	-	-	-	1852	2282	772	1066	1,3
Coquelicot	-	-	-	1944	2274	808	1058	1,4
Coris	-	-	Option	1849	2274	708	1058	1,3
Coton	-	Option	-	1933	2274	808	1058	1,1
Crocus	Chamsin bleu, vert, rouge, Flower, PBI*	-	-	1844	2274	738	1058	1,1
Cytine	-	-	Option	2174	2274	583	1058	1,3
Doronic	-	-	-	1864	2274	788	1058	1,3
Dryade	-	-	Option	1884	2274	614	1058	1,2
Durio	-	-	-	1856	2274	766	1058	1,0
Élodée	Ora	Option	Option	1993	2274	576	1058	1,2
Épiaire	Chamsin bleu, vert, rouge, PBI*	-	-	1856	2274	766	1058	1,2
Épilobe	-	-	Option	1624	2274	618	1058	1,2
Érine	PBI*	-	-	1984	2274	768	1058	1,3
Étamine	-	-	-	1844	2274	738	1058	1,0

SYNTHÈSE & PERFORMANCES ÉNERGÉTIQUES

PVC À PANNEAUX					
Page	Modèle	Gamme	Descriptif		
			Finition extérieure	Finition intérieure	Vitrage
125	Étoile	Tradition	Mouluration, panneau 36 mm, parois PVC thermoformées	Mouluration	-
135	Ficus	First	Mouluration, panneau 32 mm, parois PVC thermoformées	Mouluration	-
117	Figue	Tradition	Mouluration, panneau 36 mm, parois PVC thermoformées	Mouluration	Triple vitrage 33.2/8/4/10/4
117	Fuchsia	Tradition	Mouluration, panneau 36 mm, parois PVC thermoformées	Mouluration	Triple vitrage 33.2/8/4/10/4
122	Galax	Tradition	Mouluration, panneau 36 mm, parois PVC et croisillons thermoformés	Mouluration	Triple vitrage 33.2/8/4/10/4
123	Galega	Tradition	Panneau 36 mm, parois PVC	-	Double vitrage 44.2/16/4
122	Glaieul	Tradition	Mouluration, panneau 36 mm, parois PVC thermoformées	Mouluration	Triple vitrage 33.2/8/4/10/4
120	Helenium	Tradition	Mouluration, panneau 36 mm, parois PVC thermoformées	Mouluration	Triple vitrage 33.2/8/4/10/4
113	Hosta	Tendance	Décor inox en applique, panneau 36 mm, parois PVC	Décor inox en applique	Triple vitrage 33.2/8/4/10/4
132	Hysope	PVC couleur	Mouluration, panneau 36 mm, parois aluminium plaxés	Mouluration	Triple vitrage 33.2/8/4/10/4
115	Iberis	Tendance	Décor inox en applique, panneau 36 mm, parois PVC	Décor inox en applique	Triple vitrage 33.2/8/4/10/4
113	Inula	Tendance	Décor inox en applique, panneau 36 mm, parois PVC	Décor inox en applique	Triple vitrage 33.2/8/4/10/4
114	Lamier	Tendance	Décor inox en applique, panneau 36 mm, parois PVC	Décor inox en applique	Triple vitrage 33.2/8/4/10/4
111	Lantana	Tendance	Décor inox en applique, panneau 36 mm, parois PVC	Décor inox en applique	Triple vitrage 33.2/8/4/10/4
133	Laurel	PVC couleur	Mouluration, panneau 36 mm, parois aluminium plaxés	Mouluration	Triple vitrage 33.2/8/4/10/4
114	Linum	Tendance	Panneau 36 mm, parois PVC	-	Triple vitrage 33.2/8/4/10/4
110	Liseron	Tendance	Décor inox en applique, panneau 36 mm, parois PVC	Décor inox en applique	Triple vitrage 33.2/8/4/10/4
108	Lotus	Tendance	Décor inox en applique, panneau 36 mm, parois PVC	Décor inox en applique	Triple vitrage 33.2/8/4/10/4
115	Malva	Tendance	Décor inox en applique, panneau 36 mm, parois PVC	Décor inox en applique	Triple vitrage 33.2/8/4/10/4
132	Mélicot	PVC couleur	Mouluration, panneau 36 mm, parois aluminium plaxés	Mouluration	Triple vitrage 33.2/8/4/10/4
133	Mélisse	PVC couleur	Mouluration, panneau 36 mm, parois aluminium plaxées	Mouluration	Triple vitrage 33.2/8/4/10/4
124	Nénuphar	Tradition	Mouluration, panneau 36 mm, parois PVC thermoformées	Mouluration	-
130	Niva	PVC couleur	Décor inox, panneau 36 mm, parois aluminium plaxées	Décor inox	Double vitrage 33.2/18/4
119	Nymphéa	Tradition	Mouluration, panneau 36 mm, parois PVC thermoformées	Mouluration	Triple vitrage 33.2/8/4/10/4
125	Orpin	Tradition	Mouluration, panneau 36 mm, parois PVC thermoformées	Mouluration	-
134	Papyrus	First	Mouluration, panneau 32 mm, parois PVC thermoformées	Mouluration	Double vitrage 33.2/18/4
135	Pigamon	First	Rainurage, panneau 32 mm, parois PVC thermoformées	Rainurage	-
129	Rosa	PVC couleur	Décor inox, panneau 36 mm, parois aluminium plaxées	Décor inox	Double vitrage 33.2/18/4
125	Santoline	Tradition	Mouluration, panneau 36 mm, parois PVC thermoformées	Mouluration	-
135	Saxifrage	First	Rainurage, panneau 32 mm, parois PVC thermoformées	Rainurage	Double vitrage 33.2/18/4
112	Shiva	Tendance	Décor inox en applique, panneau 36 mm, parois PVC	Décor inox en applique	Triple vitrage 33.2/8/4/10/4
115	Silène	Tendance	Décor inox en applique, rainurage, panneau 36 mm, parois PVC	Décor inox en applique et rainurage	-
122	Styrax	Tradition	Mouluration, panneau 36 mm, parois PVC thermoformées	Mouluration	Triple vitrage 33.2/8/4/10/4
112	Tournesol	Tendance	Décor inox en applique, rainurage, panneau 36 mm, parois PVC	Décor inox en applique et rainurage	Triple vitrage 33.2/8/4/10/4
109	Viorne	Tendance	Décor inox en applique, panneau 36 mm, parois PVC	Décor inox en applique	Triple vitrage 33.2/8/4/10/4

Tous nos modèles vitrés peuvent être équipés d'un vitrage décoratif : imprimés clairs, couleurs, dépoli, delta mat et de petits bois incorporés blancs, en plomb ou en laiton...

*PBI : Petits bois incorporés

Modèle	Options vitrages décoratifs et grilles	Option cintrée	Barre de tirage verticale	Dimension minimum et maximum sur-mesure (dimension tableau en mm, pose en applique)				Isolation thermique Ud (W/m².K)
				Hauteur mini.	Hauteur maxi.	Largeur mini.	Largeur maxi.	
Étoile	-	-	-	1969	2274	792	1058	1,0
Ficus	-	-	-	1852	2282	772	1066	1,2
Figue	Diamant, PBI*	Option	-	1944	2274	858	1058	1,2
Fuchsia	Opus, Reyes, PBI*	-	-	1804	2274	764	1058	1,3
Galax	-	Option	-	1937	2274	808	1058	1,1
Galega	Vitrages laqués : Atlas, Cronos, Dionysos, Minos	Option	-	1768	2274	522	1058	1,2
Glaïeul	PBI*	Option	-	1939	2274	808	1058	1,1
Helenium	PBI*	-	-	1932	2274	804	1058	1,1
Hosta	Helm, Lips	Option	Option	1994	2274	553	1058	1,2
Hysope	Chamsin bleu, vert, rouge, clair, Bevel naturel, Chinock, Opus	Option	-	1844	2274	767	1058	1,2
Iberis	-	-	Option	1764	2274	865	1058	1,1
Inula	Helm, Lips	Option	Option	1994	2274	553	1058	1,2
Lamier	-	-	Option	1844	2274	728	1058	1,1
Lantana	Galerie, Key	-	Option	2045	2274	849	1058	1,2
Laurel	PBI*	Option	-	1981	2274	850	1058	1,2
Linum	Samiel	Option	Option	1964	2274	728	1058	1,2
Liseron	Galerie	-	Option	2045	2274	874	1058	1,2
Lotus	Bluemoon, Burga	Option	Option	2004	2274	728	1058	1,2
Malva	Solana	Option	Option	1768	2274	728	1058	1,1
Mélilot	Rubix, Vitrages laqués : Atlas, Cronos, Dionysos, Minos	Option	-	1768	2274	767	1058	1,2
Mélisse	PBI*	Option	-	1981	2274	850	1058	1,1
Nénuphar	-	Option	-	1854	2274	798	1058	1,0
Niva	Boot	-	-	1924	2274	578	1058	1,1
Nymphéa	Chamsin bleu, vert, rouge, clair, Bevel naturel, Chinock, Opus	Option	-	1854	2274	798	1058	1,1
Orpin	-	-	-	1804	2274	804	1058	1,0
Papyrus	-	-	-	1941	2282	816	1066	1,2
Pigamon	-	-	-	1822	2282	786	1066	1,2
Rosa	Sky	-	-	1954	2274	478	1058	1,2
Santoline	-	Option	-	1844	2274	804	1058	1,0
Saxifrage	-	-	-	1768	2282	786	1066	1,2
Shiva	Fujin	Option	Option	1994	2274	528	1058	1,1
Silène	-	-	-	1814	2274	778	1058	1,2
Styrax	-	Option	-	1933	2274	808	1058	1,1
Tournesol	-	-	-	1885	2274	748	1058	1,2
Viorne	-	Option	-	1768	2274	768	1058	1,1

LES ACCESSOIRES

POIGNÉES ET BARRES

Atlantem vous propose un large choix de poignées décoratives. L'occasion de donner une touche personnelle supplémentaire à votre porte d'entrée.

Adaptables sur toutes les portes **Le PVC** **L'acier** **L'aluminium & mixte**

Selon les modèles

INOX



POIGNÉE GINKGO ROSACE

Uniquement pour portes Alu, Mixte et PVC



POIGNÉE FOLD ROSACE

Uniquement pour portes Alu, Mixte et PVC



POIGNÉE CHOP ROSACE

Uniquement pour portes Alu, Mixte et PVC



POIGNÉE TESS ROSACE*



POIGNÉE JET ROSACE

Uniquement pour portes Alu, Mixte et PVC



POIGNÉE OXY ROSACE

Uniquement pour portes Alu, Mixte et PVC



POIGNÉE LORD ROSACE

Uniquement pour portes Alu, Mixte et PVC



POIGNÉE NOVA ROSACE*



POIGNÉE ELLA ROSACE*

NOUVEAU



POIGNÉE NYX ROSACE

Uniquement pour portes Acier et PVC

NOUVEAU



POIGNÉE JUNE ROSACE

Uniquement pour portes Acier et PVC

*Sauf portes Alu Vision.

**Sauf portes Alu, Mixte et Acier



POIGNÉE NOVA PLAQUE*



POIGNÉE NOVA PLAQUE ÉTROITE
Uniquement pour portes Vision Alu



BÂTON DE MARÉCHAL HORIZONTAL**



POIGNÉE ELLA PLAQUE*



POIGNÉE DE TIRAGE (MANŒUVRE À CLÉ)*



(disponible en 800 mm ou 1600 mm)

(disponible en 1000 mm)

(disponible en 600 mm)

BARRES DE TIRAGE
suivant modèles



BOUTON FIXE ROND**



ANNEAU**

LAITON POLI



POIGNÉE NOVA PLAQUE



POIGNÉE NOVA ROSACE



POIGNÉE DE TIRAGE
(MANŒUVRE À CLÉ)



BOUTON FIXE ROND**



ANNEAU**



MARTEAU CIRRUS**



PAUMELLE



BÂTON DE MARÉCHAL
HORIZONTAL**

VIEUX FER



POIGNÉE TURLUPET**



PLAQUE BORGNE TURLUPET**



BOUTON FIXE ROND**



MARTEAU CIRRUS**



BÂTON DE MARÉCHAL
HORIZONTAL**

**Sauf portes Alu, Mixte et Acier

VITRAGES



DÉPOLI



DELTA CLAIR



DELTA MAT



CHINCHILLA



ANTIQUE



MARTELÉ



IMPRIMÉ GIVRÉ



G200



MASTER POINT



MASTER LIGNE



MASTER LENS



SILVIT

LES PETITS BOIS INCORPORÉS

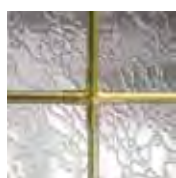
*Plomb 6 x 8 mm**Laiton 6 x 8 mm**Blancs 6 x 8 mm**Blancs 26 x 8 mm*

LA SÉCURITÉ

Quel que soit le matériau choisi pour votre porte, Atlantem vous propose une protection renforcée.

SERRURE À DÉCLENCHEMENT AUTOMATIQUE 5 POINTS EN STANDARD

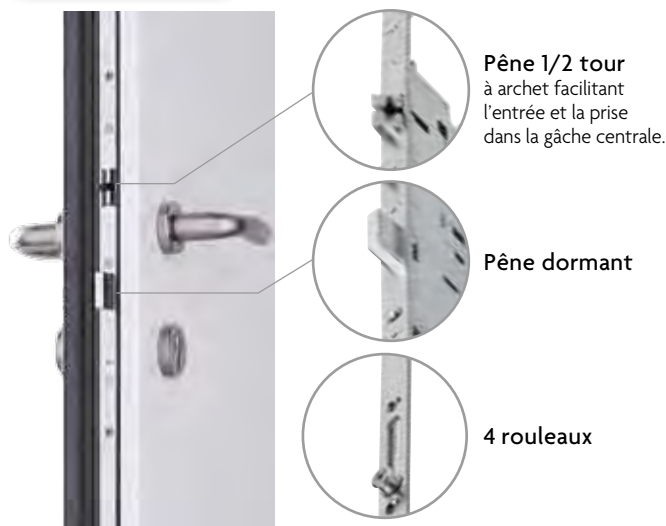

Pêne 1/2 tour à archet facilitant l'entrée et la prise dans la gâche centrale.

Pêne dormant

4 rouleaux



■ Barillet de base (3 clés)



■ Barillet V5 Néo avec fonction clé de secours permettant l'ouverture même si la clé est restée à l'intérieur, barillet fourni avec carte de propriété – 4 clés.



Option : barillet bouton moleté V5 Néo (permet de verrouiller la porte de l'intérieur sans avoir besoin d'utiliser la clé – 4 clés)

■ Serrure testée à 200 000 cycles ouverture/fermeture

EN OPTION SERRURE À GOUJONS 6 POINTS (2 goujons, 3 pènes 1/2 tour et 1 pêne dormant conforme classe sécurité RC2)

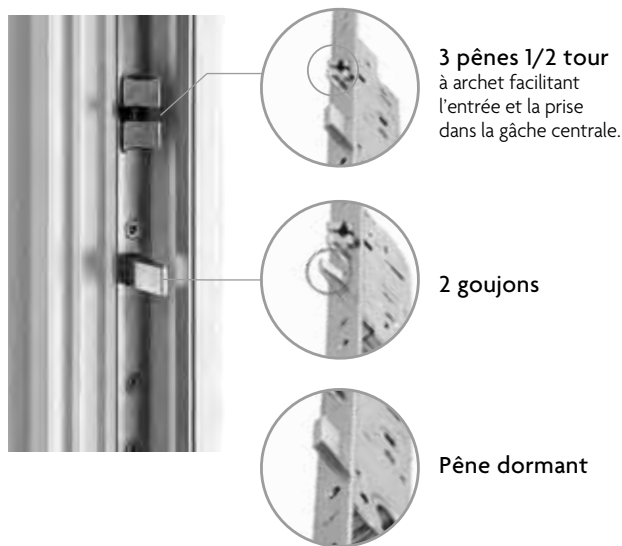

3 pènes 1/2 tour à archet facilitant l'entrée et la prise dans la gâche centrale.

2 goujons

Pêne dormant



■ Barillet VMI+ avec fonction clé de secours, très résistant au crochitage, clé de forte section (3 mm) à perçage latéral, offrant une bonne prise en main, barillet fourni avec carte de propriété – 4 clés



Option : barillet bouton moleté VMI+ - 4 clés



■ Barillet Axi'Home avec fonction clé de secours, clé incopiable à vie, tige triangulaire à 15 goupilles sur 3 axes, obturateur côté extérieur pour protéger du vandalisme, des intempéries et de la corrosion, inserts en acier anti-perçage, clés fournies en 4 couleurs différentes, anneau ergonomique, barillet fourni avec carte de propriété – 4 clés



Option : barillet bouton moleté Axi'Home - 4 clés

PAUMELLE

Sauf portes First



PAUMELLES AU RÉGLAGE TRIDIMENSIONNEL

sans dégonder l'ouvrant !
Autolubrifiantes et gainées
en polyacétal, sans effet trace
noire sur les murs !
Indégonnable de l'extérieur !

TÔLE ALUMINIUM



EN OPTION : tôle
aluminium de 1,8 mm
d'épaisseur pour
améliorer la sécurité
(disponible sur
tous les modèles y
compris les modèles
vitrés).

VITRAGE

EN OPTION : Triple vitrage SP510.

Verre de sécurité qui possède la capacité
de résister et de retarder une tentative
d'effraction grâce à sa composition.

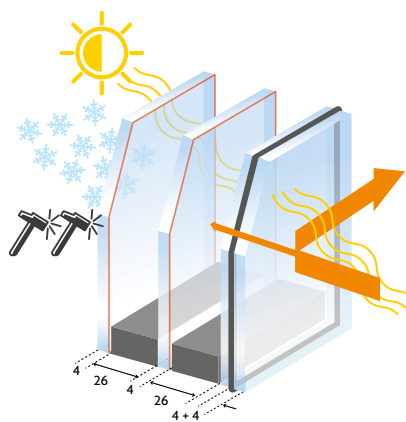

Verre feuilleté avec 6 films PVB
(Poly Vinyl de Butyral)

DOMOTIQUE

POUR TOUJOURS PLUS DE SÉCURITÉ, ATLANTEM VOUS PROPOSE :

NOUVEAU



Détecteur d'ouverture IO

Placé sur la porte d'entrée il permet de
détecter une tentative d'effraction.

SABLAGE

Permet d'obtenir des motifs délicats, élégants.



LIPS



ZONDA



TORTUGA



Comme nous, configurez votre porte sur
www.atlantem.fr

VRAIS VITRAUX ASSEMBLÉS EN TRIPLE VITRAGE

Technique traditionnelle, aux rendus colorés exceptionnels.

Quelques exemples :



AÏGOL



CHAMSIN
(BLEU, VERT, ROUGE, CLAIR)



FLOWER



SODALITE

FUSING

Résolument contemporain, cette technique consiste à assembler des verres de couleurs différentes par fusion.



CUBIX



BLUEMOON



KEY



Ce catalogue est édité par un imprimeur labellisé «Imprim'vert»
et utilise du papier labellisé PEFC qui contribue au respect de la gestion forestière.

Toute reproduction même partielle est interdite.



Atlante M

Menuiseries - Fermetures - Portails

Une offre complète d'ouvertures pour l'habitat



FENÊTRES



VOLETS



PORTES D'ENTRÉE



PORTES DE GARAGE



PORTAILS

VOTRE REVENDEUR - CONSEIL

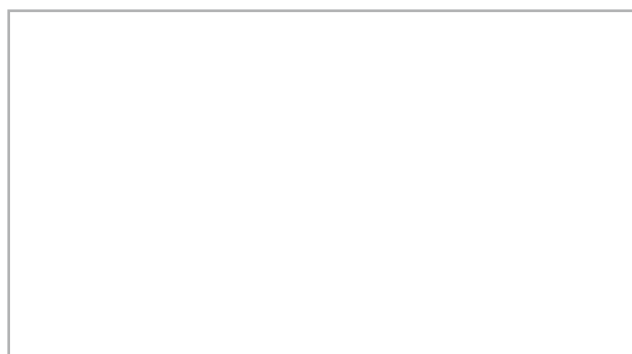

N° Cristal 09 69 36 69 10
APPEL NON SURTAXÉ

10 route de Kerguimarec - BP 21 - 56920 NOYAL-PONTIVY

www.atlantem.fr

