

## GAMME CONTEMPORAINE



### Les points forts de la gamme

- **Assemblages tenons-mortaises** : les traverses rentrent intégralement pour une meilleure tenue et équerrage.
- **Gamme la plus rigide du marché** : Montants mortaisés et renforcés par cloisonnement avec 2 chambres anti-déformation et 2 raidisseurs d'angle, recevant traverses également renforcées par cloisonnement avec 5 chambres anti-déformation.
- **Tout l'esprit des portails d'autrefois dans une large gamme** : 7 choix de formes de portails (chapeau de gendarme, chapeau de gendarme inversé, anse de panier, anse de panier inversé, biais haut, biais bas et droit), remplissage ajouré, semi-ajouré ou plein.

### DESCRIPTION

Gamme Contemporaine	Section de profils
Montant ouvrant à la française	Alu 100 x 60
Montant coulissant	Alu 100 x 40
Traverse ouvrant à la française	Alu 100 x 40
Traverse coulissant	Alu 100 x 60
Barreaudage	Alu 100 x 18 droit / 75 x 18 mouluré / Lisses 100 x 18
Remplissage	Alu 85 x 18

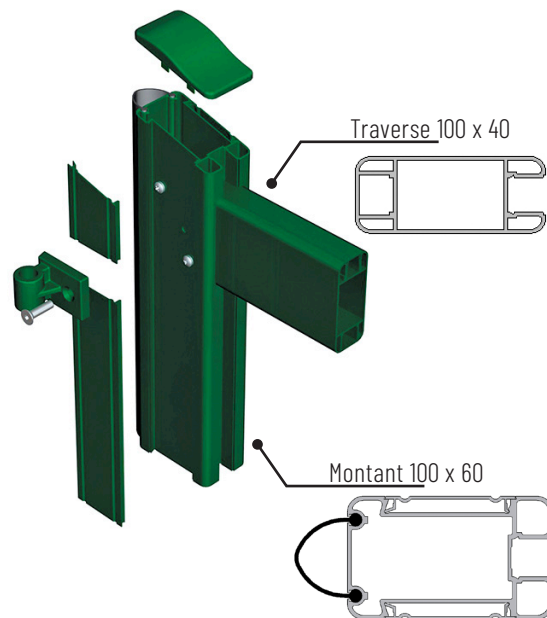

### Les remplissages

#### Partie pleine



Lames alu 85 x 18

#### Barreaudage

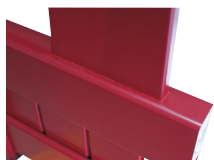

Barreau alu 100 x 18

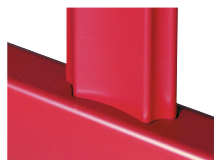

Barreau mouluré 75 x 18



Lisse alu 100 x 18



# LES MODELES

## Portails battants



### Légendes portails battants et coulissants

Gammes		Remplissage	
Contemporaine Aluminium	●	Vertical	■
Contemporaine Alumax	●	Fougère	◇
		Horizontal	▲

## Portails coulissants

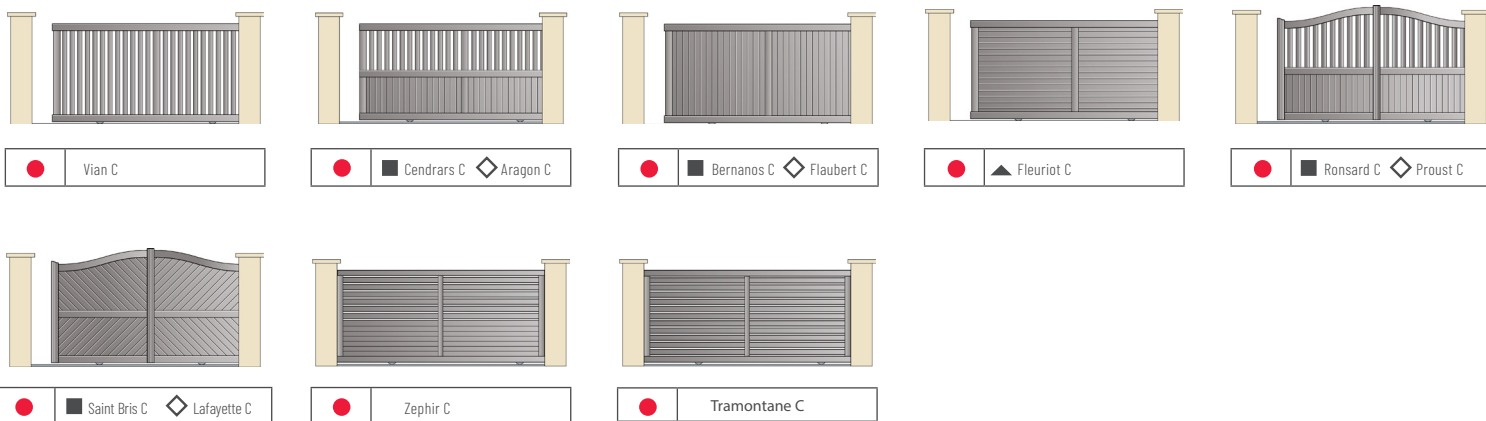

## Clôtures

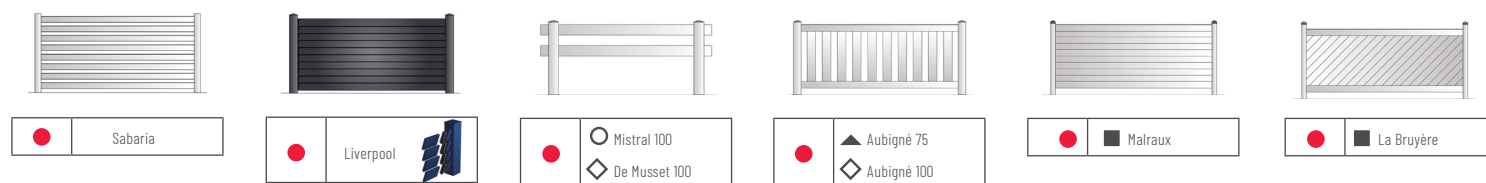

### Légendes clôtures

Gammes		Remplissage	
Contemporaine Aluminium	●	Lames alu 75 x 18	▲
		Lames alu 100 x 40	○
		Lames alu 85 x 18	■
		Lames alu 100 x 18	◊



















## DIMENSIONS

		Gamme Contemporaine - Largeur (mm)		
Hauteur en mm	Jusqu'à 2000 selon modèles	Portillon	Portails à 2 vantaux égaux	Portails coulissants sur rail
		Jusqu'à 2500	Jusqu'à 5000	Jusqu'à 6000 (4500 pour les autoportants)

## NORMES

	Portails manuels et automatisés conformes à la nouvelle Réglementation Européenne (Norme NF - EN 13241-1)
	<b>PROCÈS VERBAUX :</b> BV 06-083 Pour portails manuels BV 06-083/A Pour portails coulissants BV 06-083/B Pour portails autoportants BV 06-083/C Pour portails avec automatisme enterré BV 06-083/D Pour portails avec automatisme à vérins

# NUANCIER

Nuancier standard								
								
Nuancier hors standard n°1								
Nuancier hors standard n°2	Autres couleurs suivant nuanciers RAL 840 HR et collection futura 2018-2021							



**Les +**

Le traitement de surface par thermolaquage bénéficie des labels Qualicoat et Qualmarine offrant une tenue du laquage garantie 10 ans\*.

\*Voir conditions générales



CE

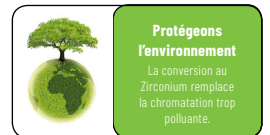

## CONSEILS D'ENTRETIEN

L'entretien et la maintenance des produits sont une nécessité vis-à-vis de son aspect et de son comportement. L'objectif est de compenser l'inévitable usure normale, ainsi que leur vieillissement naturel. L'entretien et la maintenance consistent à :

- Nettoyer périodiquement les produits,
- Lubrifier 1 fois par an certaines pièces mécaniques nécessaire au bon fonctionnement,
- Vérifier que les orifices de drainage (permettant l'écoulement des eaux) ne sont pas obstrués.

### TECHNIQUE

Aussi simple que le nettoyage de vos vitres !

- Une éponge non abrasive
- Eau tiède avec détergent inerte (pH 5 à 7)
- Rinçage à l'eau claire sans additif
- Essuyage avec chiffon doux

### FRÉQUENCE

- **En zone rurale ou urbaine peu dense**, où l'ambiance ne comporte pas d'éléments agressifs, la fréquence des entretiens est, en général, de l'ordre de **2 fois / an**, pour ce qui concerne les surfaces régulièrement lavées par les eaux de pluies.
- **En zone urbaine**, où l'ambiance comporte des éléments agressifs, les surfaces exposées à la pluie requièrent, en général, des entretiens **3 fois / an**.
- **En zone industrielle ou marine**, la fréquence des entretiens est, en général, de l'ordre de **4 fois / an**.