

FENÊTRES
VOLETS
PORTES
PORTAILS



MON CHOIX EST FAIT !

C'EST **SOLABAIE**



FENÊTRES • VOLETS • PORTES • PORTAILS

FABRICATION FRANÇAISE

EXPERTISE

10
usines
en France

SAVOIR-FAIRE

INNOVATION



*Bruno Cadudal,
président*

Notre objectif est clair : adapter
les schémas d'organisation et d'industrie
pour répondre le mieux possible
aux attentes de nos clients.





DES EXPERTS QUALIFIÉS



« *DES HOMMES
& DES FEMMES QUI AIMENT
LE TRAVAIL BIEN FAIT !* »

+150
installateurs

Votre installateur SOLABAIE est à vos côtés pour vous conseiller, vous orienter vers les bons choix et programmer avec vous les interventions techniques en toute sérénité. L'expertise des installateurs SOLABAIE, c'est vous accompagner pour personnaliser votre projet et répondre à toutes vos attentes et ce, en s'appuyant sur la qualité de produits français répondant à toutes les normes les plus exigeantes de qualité et de durabilité.

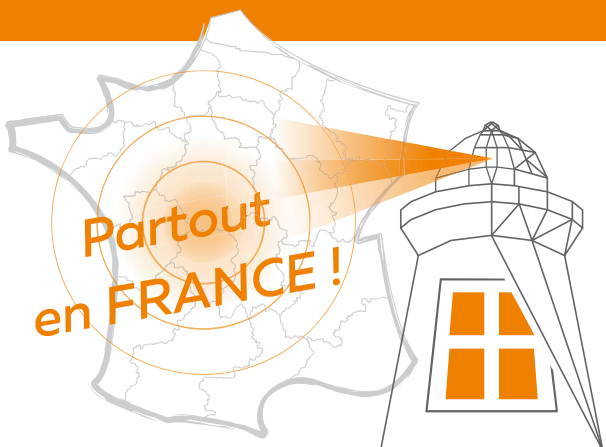

**Partout
en FRANCE !**



**Proche
de chez vous !**

Solabaie® s'appuie sur des professionnels expérimentés qui vous accompagnent tout au long de votre projet.

LA POSE EN 14 ÉTAPES

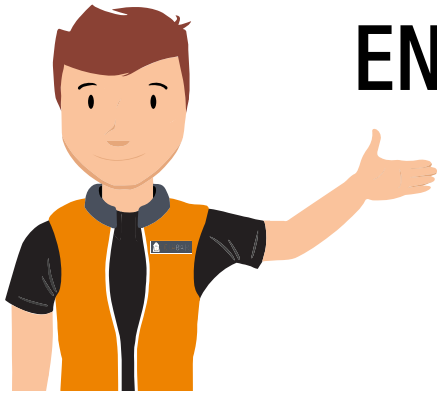

Avant...



... Après !



À chaque installation, sa pose !

Nos professionnels sauront vous conseiller la solution la plus adaptée.
Dépose totale si les dormant existants doivent être changés (en tunnel ou en feuillure selon votre installation).

Rénovation sur cache existant, si les dormant sont en bon état,
pose en neuf ou en applique, en cas d'isolation par l'intérieur, par exemple.

À chaque installation différente, une volonté unique : votre satisfaction !

N'ayez crainte pour votre habitat, nos professionnels prêtent une attention particulière
à la protection de vos biens et à la propreté de la zone d'intervention.

Pour une rénovation réussie !

#1 LE RENDEZ-VOUS

Votre installateur Solabaie de proximité se rend chez-vous et vous écoute sur vos envies.



#2 LA PRISE DE COTES

Il fait le tour de votre chantier, prend les dimensions nécessaires et analyse les contraintes techniques in situ.



#3 LE CONSEIL

Il vous écoute, prend en compte vos besoins et vous conseille parmi l'ensemble des solutions possibles en toute objectivité.



#4 UN DEVIS CLAIR & DÉTAILLÉ

L'ensemble de vos demandes est répertorié sur un devis chiffré et illustré.



#5 LA FABRICATION

Vos produits partent en fabrication dans nos 10 usines françaises et l'installateur convient avec vous d'une date de pose.



#6 CHEZ VOUS

C'est le grand jour, l'équipe de pose se présente et protège les zones d'intervention. Pour information, tous les installateurs Solabaie sont agréés RGE. Avant toute intervention, ils s'assurent de la protection de vos biens.



#7 DÉPOSE

Suivant la solution technique trouvée, la dépose de vos fenêtres est effectuée et les surfaces mises à jour, nettoyées et préparées pour les futures menuiseries.



#8 MISE EN PLACE DE LA MENUISERIE

Les nouvelles menuiseries sont posées dans les règles de l'art selon le Document Technique Unifié en vigueur.

#9 FINITIONS & DÉTAILS

Les poseurs procèdent aux détails de finition, d'isolation et d'esthétisme de l'ouvrage pour votre entière satisfaction.



Avant...



... Après !

#10 NETTOYAGE

Bien entendu, l'intégralité du chantier est nettoyée, les déchets et anciennes menuiseries évacués et déposés en filière de recyclage agréée.



#11 TOUR DU PROPRIÉTAIRE

Les poseurs font le tour du chantier avec vous en répondant à toutes vos questions éventuelles.

#12 FIN DE CHANTIER & GARANTIES

Les poseurs vous remettent les documents de fin de chantier, de garanties, de parrainage, et le questionnaire de satisfaction.

Félicitations !



#13 BIEN CHEZ MOI

Vous ressentez le bénéfice immédiat de ces nouvelles menuiseries SOLABAIE. Plus esthétiques, plus de luminosité, plus de confort thermique et acoustique... Vous vous sentez bien chez vous, en toute sécurité !

#14 LE BON CHOIX !

Vous êtes satisfait car vous avez été bien conseillé, les menuiseries sont de qualité et la pose s'est bien déroulée.



**MON
CHOIX
EST FAIT !
SOLABAIE**

Retrouvez l'intégralité de cette pose en vidéo !



DES AIDES ADAPTÉES



*Le Crédit d'impôt devient Ma Prime Rénov' **

Depuis le 1^{er} janvier 2020, l'État vous propose une nouvelle aide financière : MaPrimeRénov', une aide qui s'adapte en fonction de vos revenus et un bon geste pour la planète. MaPrimeRénov' vous permet de réaliser des travaux de rénovation énergétique à moindre coût.

* Selon loi de finances en vigueur.



MaPrimeRénov'
Mieux chez moi, mieux pour la planète

DES GARANTIES

AEV

MENUISERIE EQUIPEE DE VITRAGES CERTIFIES CEKAL
CEKAL



selon dispositions du certificat Blocs-Baies AM-X n°112-82



Toujours +

La réglementation nous oblige à 10 ans et pour aller encore plus loin Solabaie vous garantit ses fenêtres Compositum 20 ans !*



Les installateurs Solabaie sont agréés RGE.

Le sérieux, la qualité

Nos produits sont labellisés pour votre confort et votre sécurité. Contrôlés par des organismes indépendants, les produits que nous vous proposons répondent aux normes les plus strictes et aux exigences des dernières réglementations en vigueur.



BV Cert. 6215962

EXIGENCE & QUALITÉ !

*Suivant conditions du livret propriétaire.



ET SI ON VOUS ÉCOUTAIT ?

POUR
DES PRODUITS
FABRIQUÉS
EN FRANCE



POUR PLUS
D'ÉCONOMIES



POUR PLUS
DE CONSEILS



POUR
LA **CONFIANCE**
D'UN RÉSEAU
DE PROS



POUR
DES PRODUITS
DE QUALITÉ
CERTIFIÉS



POUR
LA **TRANQUILLITÉ**
ET LA **SÉCURITÉ**



POUR
LA **LARGE GAMME**
DE PRODUITS



POUR
UNE MAISON
CONNECTÉE



POUR
DES PRODUITS
SUR-MESURE



POUR PLUS D'ESPACE ET DE LUMIÈRE



POUR PLUS DE CONFORT THERMIQUE



POUR DES PRODUITS INNOVANTS



POUR PLUS DE CARACTÈRE & DE DESIGN



POUR PLUS D'ISOLATION PHONIQUE



Solabaie répond à vos attentes

MON CHOIX EST FAIT !

C'EST **SOLABAIE**



LA SOLUTION À VOTRE PROJET !



Volets
battants

Volets
roulants

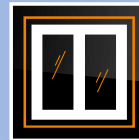
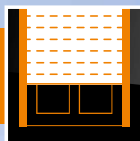

Fenêtres

PVC · Bois · Aluminium · Hybrides

Stores



Portes
de garage



Portes
d'entrée



Portails



Motorisation



PVC
COMPOSIUM®

*la fenêtre
énergétique*

**MON
CHOIX
EST FAIT !
SOLABAIE**

Haute isolation thermique

*Technologie
fibre de verre*

*Design
& lignes
épurées*

*Couleurs
& blanc*

COMPOSIUM®

Une technologie de pointe

La performance thermique optimisée (Uw)

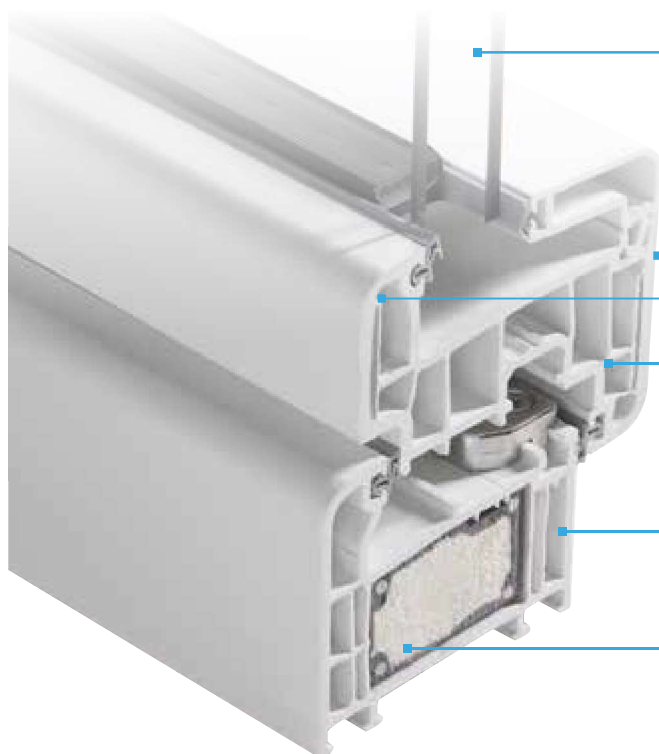

Le double vitrage Ug = 1.0

Composium® est équipée en série du plus performant des doubles vitrages : 4/16 argon 90%/4 ITR one et intercalaire Warm Edge (en option).

La fibre de verre continue

Tressée à partir de bobines et polymérisée. Chaque mètre de profil est composé de 200 000 mètres de fibre de verre.

L'ouvrant

Il comporte six chambres d'isolation parfaitement réparties. Il est intégralement et systématiquement renforcé grâce à la fibre continue sur toute la périphérie. En option.

Le dormant

D'une épaisseur de 70 mm, il est composé de cinq chambres d'isolation.

L'apport d'un renfort thermique

Associant une mousse PVC basse densité et des câbles acier intégrés, il permet d'optimiser les performances thermiques. En option.

Suppression totale de tout renfort acier

La seule gamme garantie sans renfort acier dans le dormant et dans l'ouvrant. En option.

La fibre continue tressée pour une excellente robustesse

Cette conception permet d'obtenir une très grande rigidité et des performances thermiques identiques à celles d'une menuiserie blanche.



Procédé de fabrication unique

260 bobines de fil de fibre de verre pour un assemblage de fils continus.



Les fils sont tressés et fusionnés au pvc fondu.

Chaque mètre de profilé fabriqué contient 200 000 mètres de fibre de verre.



Les fenêtres COMPOSIUM®



Composium est une Fenêtre Basse Consommation (FBC) de fabrication française issue d'une technologie d'extrusion innovante. Robuste et fiable, Composium présente d'excellentes performances thermiques. Les profils peuvent être thermolaqués pour bénéficier d'un coloris en extérieur.



BY Cert. 6215962

- Vitrage 4/16/4 ITR one Argon
- intercalaire Warm Edge (en option)
- Ouvrant 6 chambres 82 mm
- Dormant 5 chambres 70 mm
- Blanc, beige, gris

La fenêtre énergétique



Battement habillé

Battement habillé et poignée centrée pour une finition parfaite.



> Parclose Contemporaine



> Parclose Tradition

Les parclose

Deux lignes esthétiques permettant de recevoir des vitrages de 24 mm, 28 mm ou 36 mm.



La poignée « Sécustik »

Elle retarde l'effraction en interdisant le crochetage extérieur. Existe aussi en beige, acier, noir, laiton. (voir p77)

Ouvrant affleurant à jet d'eau intégré

Esthétique moderne et épurée.

*Suivant conditions du livret propriétaire.



Finition soignée

Fiches gainées polyacétal auto-lubrifiées pour éviter l'apparition de traces noires. Joints soudés dans les angles pour une étanchéité optimale.

Porte-fenêtre à soubassement

Un panneau de 36 mm garantissant la performance thermique, disponible en deux finitions : plate-bande ou lisse.



Vue extérieure



Montant central affiné

Battement central fin de 116 mm sur l'ouvrant deux vantaux pour des lignes épurées et discrètes.



Retrouvez tous les coloris p 81

Performances thermiques optimales :
 Triple vitrage : $U_g = 0,7$ / $U_w = 0,9$ W/m²K
 Double vitrage : $U_g = 1,0$ / $U_w = 1,2$ W/m²K

En fenêtre aspect bois...



Pour les amoureux d'une ambiance bois en intérieur ou en extérieur, le PVC est la solution idéale pour remplacer vos fenêtres en alliant le meilleur de la performance, la facilité d'entretien et le style !



- Vitrage 4/16/4 ITR one Argon intercalaire Warm Edge (en option)
- Ouvrant 6 chambres 82 mm
- Dormant 5 chambres 70 mm
- 34 coloris

...couleur

Les finitions s'adaptent pièce par pièce à vos ambiances. Choisissez votre coloris, faites-vous plaisir !

Solabaie® vous propose 31 coloris : ton bois (naturel ou bois peint structuré), effet métallique et effet lisse.



ou en porte-fenêtre !



COMPOSITUM

La porte-fenêtre Compositum est idéale pour profiter à la fois d'un confort thermique optimal et d'un passage aisé de l'intérieur à l'extérieur. Vous profitez ainsi pleinement de votre terrasse, de votre balcon ou de votre jardin en y accédant très facilement.



Seuil aluminium
pour portes-fenêtres de 40 mm avec rupture de pont thermique



Seuil aluminium
pour portes-fenêtres de 20 mm en option, adapté aux normes PMR (Personnes à Mobilité Réduite) avec ou sans rupture de pont thermique



Seuil aluminium
en option



Poignée de tirage
en option

Les coulissants PVC



Avec le coulissant Solabaie®, ne choisissez plus entre esthétique et confort. Sa conception technique et l'importance du vitrage apportent une haute performance d'isolation thermique et beaucoup de clarté, pour davantage de bien-être.



BY Cert. 6215962



- Vitrage 4/20/4 ITR Argon 90 % intercalaire aluminium
- Ouvrant 3 chambres 52 mm
- Dormant 4 chambres 75 mm
- Montant central 35 mm



Un design discret

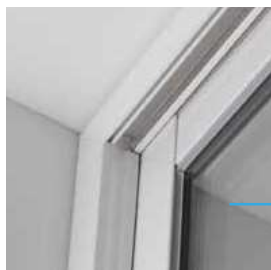

Bouclier thermique

Idéal dans le cadre d'une rénovation ou d'une labellisation BBC, l'ajout en option du bouclier thermique permet de renforcer les performances d'isolation. De plus, il procure une esthétique intérieure plus épurée en masquant les rails latéraux.



Poignée et esthétique

Poignée en harmonie avec celles des fenêtres battantes standards.



Poignée serrure

Serrure traversante sécurisant votre habitat.



Poignée ergonomique

Disponible en option, cette poignée assure une prise en main naturelle et agréable. Sa forme galbée s'harmonise parfaitement avec une ambiance contemporaine. Elle intègre un indicateur d'ouverture visible en permanence. Compatible avec la serrure traversante, proposée également en option.



Battement central ultra fin de 35 mm

Un design contemporain.

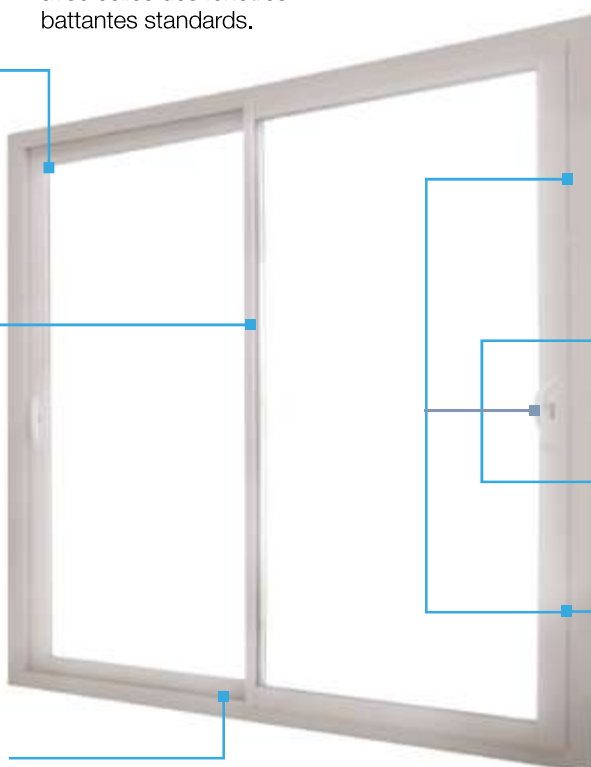

Seuil réduit

Solabaie® est le 1^{er} fabricant à proposer en option un seuil réduit non encastré, adapté aux normes PMR (Personnes à Mobilité Réduite), sur un coulissant PVC. Ultra fin (20 mm), posé facilement et sans décaissement, il assure une parfaite isolation grâce à sa rupture de pont thermique, tout en garantissant une excellente étanchéité à l'eau et à l'air.



Securité

Innovation (en option)
 - trois crochets anti-arrachement
 - pièce anti-soulèvement
 - gâche en inox de 15 mm d'épaisseur



Retrouvez tous les coloris p 81

LA FENÊTRE ÉCO-LOGIQUE

Composium® est recyclable à 100%

Les différents composants de la fenêtre Composium® peuvent être séparés les uns des autres et être recyclés.



Performances thermiques optimales :
 Triple vitrage : $U_g = 0,8$ / $U_w = 1,2$ W/m²K
 Double vitrage : $U_g = 1,1$ / $U_w = 1,4$ W/m²K

Les finitions PVC

En NEUF et en RÉNOVATION

Valable uniquement en frappe.



Dormant de base sans aile
(dans le cas de dépose totale)



Dormant neuf
aile de 10 mm



Dormant rénovation aile
de 27 mm



Dormant rénovation
aile de 42 mm



Dormant rénovation
aile de 42 mm avec moulure rapportée
pour obtenir une aile de 70 mm



Dormant rénovation aile
de 65 mm



100 % recyclable !



Écologique, le PVC est aujourd'hui un matériau qui se recycle à 100%.



Le niveau d'émission en polluants volatils du PVC est très faible (A+), ce qui conduit à améliorer la qualité de l'air du bâtiment.



> Collecte des anciennes menuiseries PVC



Le PVC ainsi recyclé (sous forme de granulé, micronisé, broyé) peut être utilisé dans diverses applications : profils, tubes, sol PVC... et en partie dans de nouvelles fenêtres

Des poignées au choix

Les poignées de fenêtres



Lima

(Uniquement sur la gamme Contact
Pas de fonction Secustick®)



Vérona blanche, acier, laiton ou bruno



AVEC SYSTÈME
SECUSTICK®

Poignée sécurité

La fonction "Secustick®" sur la poignée Vérona fait obstruction à toute tentative d'effraction par la crémonne ou le carré de la poignée depuis l'extérieur, grâce à son mécanisme de verrouillage intégré dans l'embase de la poignée.

COMPOSIUM



Poignée Hamburg

acier
avec système
anti-effraction
Sécuforte.
En option.



Système «Sécuforte»

Stop effraction nouvelle génération !
Le carré et la poignée sont découplés et la poignée est automatiquement verrouillée.



Poussez la poignée puis tournez-la.



Poignées béquilles ou boutons
vieux fer, laiton vieilli, laiton poli, blanche.

Cache-fiches et crémonnes



Fausses crémonnes béquille ou bouton
Disponibles dans les finitions : vieux fer,
laiton vieilli, laiton poli, blanche.



Les poignées pour coulissants



Poignée standard
en harmonie
avec celles
des fenêtres.



Poignée ergonomique
(option)
assure une prise
en main naturelle.



Croisement
des vantaux
(option)
pour un nettoyage
plus facile
de l'intégralité
du vitrage.

PVC Contact

*la fenêtre
fonctionnelle*



**MON
CHOIX
EST FAIT !
SOLABAIE**

Ligne épurée

Sur-mesure



Économique

Blanc



Les fenêtres PVC Contact

PVC



Profil sobre

La parclose droite offre une finition discrète et soignée.

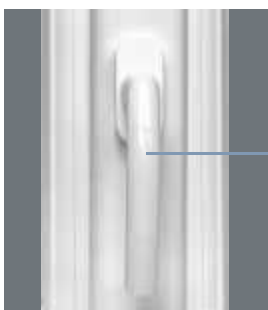

Poignée centrée

Pour gagner en esthétique, plus discrète, elle épouse la verticale du montant sans accrocher le regard.



Poignée décentrée

En option.



- Dormant épaisseur 70 mm, 5 chambres
- Ouvrant épaisseur 70 mm, 5 chambres
- Vitrage 4/16/4 ITR intercalaire aluminium
- Blanc uniquement

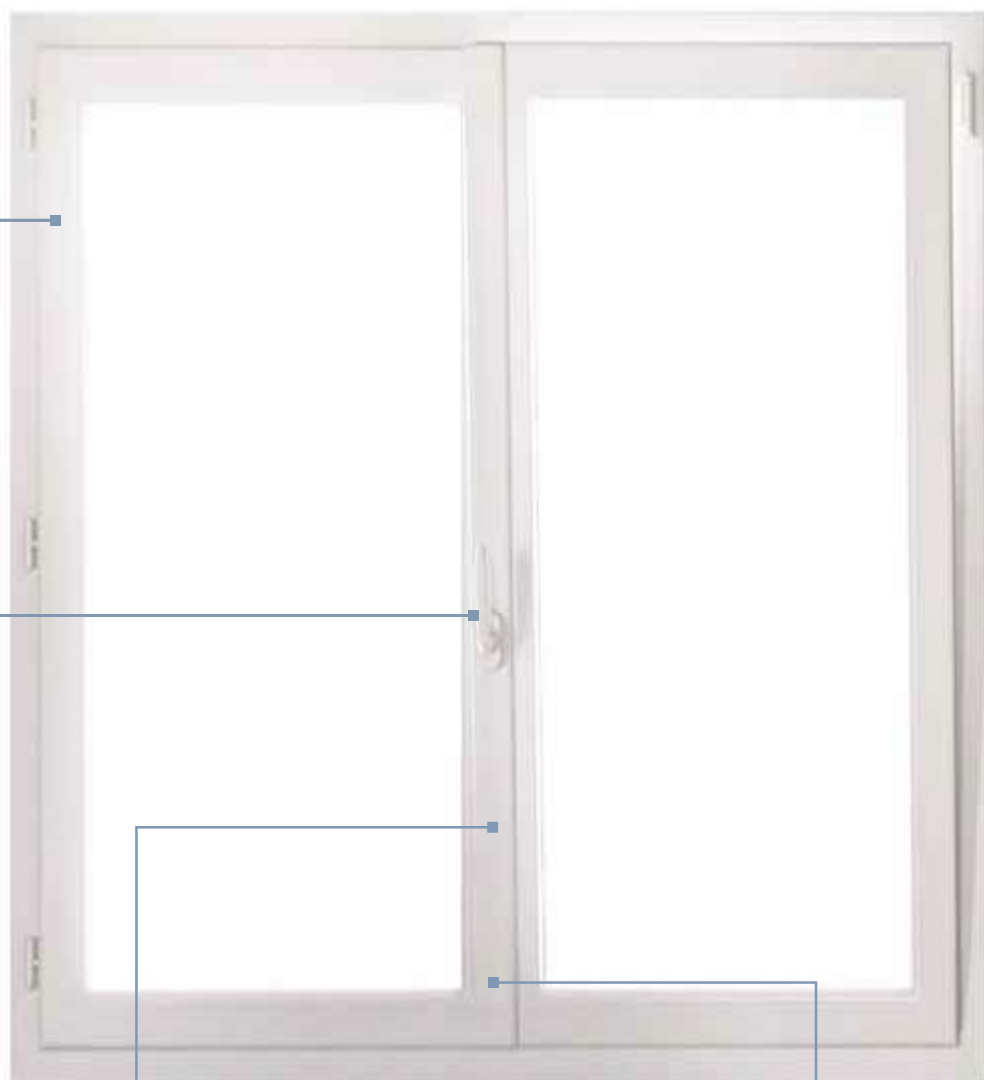

Battement central
vue extérieure
116 mm



Jet d'eau
Il améliore l'étanchéité de la fenêtre.
En option.

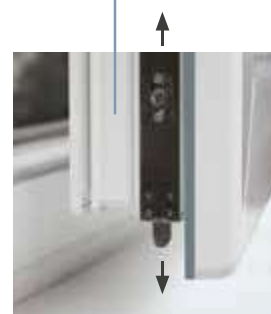

Crémone
Verrouillage haut et bas pour une étanchéité optimale et une utilisation aisée au quotidien.

Performance thermique optimale :
 $U_g = 1.1$ / $U_w = 1,3 \text{ W/m}^2\text{k}$

Les portes-fenêtres PVC Contact



Une large palette de couleurs

Coulissant PVC

PVC Contact

COULISSANT PVC



FENÊTRE

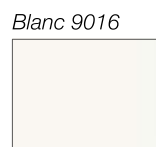

PVC

Gamme PVC Compositium



CLASSIQUE



EFFET BOIS PEINT STRUCTURÉ



EFFET BOIS NATUREL



EFFET MÉTALLIQUE



EFFET LISSE & MAT

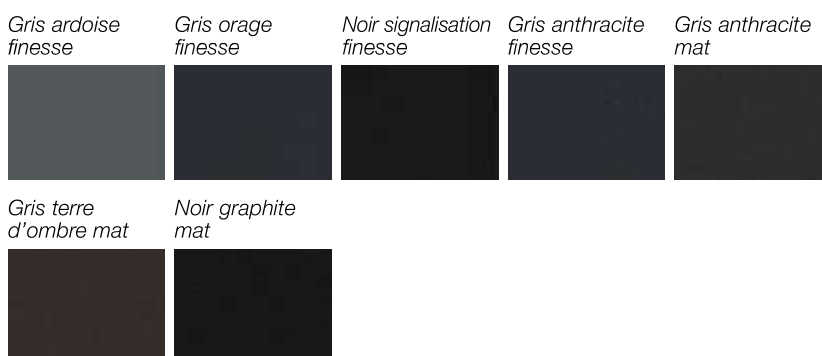

OPTIONS

Votre projet
jusque
dans le moindre
détail...

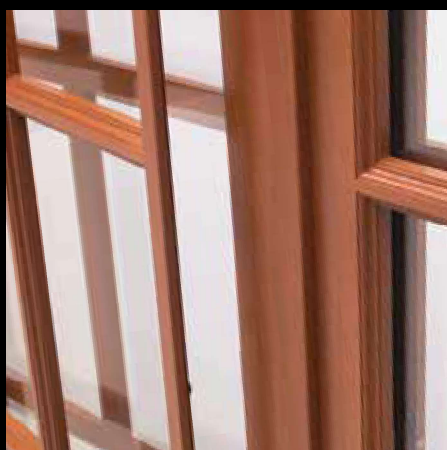

Petits bois

P92



Vitrages

P94



Les petits bois



En décoration, ce sont souvent les détails qui apportent un supplément d'âme. Un accessoire bien choisi soulignera avec à-propos l'esprit de votre habitat. Il en est de même pour vos fenêtres dont le style peut s'affirmer grâce aux poignées et aux petits bois.

Petits bois intégrés à la lame d'air du double vitrage isolant



Blanc ou beige
10 x 8 mm



Plomb brillant
10 x 8 mm

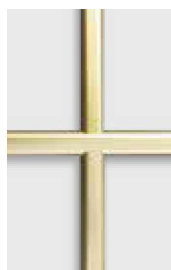

Laiton
10 x 8 mm



Blanc, beige, gris
ou tons bois
26 x 8 mm



Blanc
45 x 8 mm

Petits bois collés pour les fenêtres de la gamme SO



Bois
30 x 10 mm

Existe dans tous les coloris SO !

Petits bois collés pour les fenêtres de la gamme PVC



Blanc
22 x 8 mm



Ton bois
22 x 8 mm

Petits bois collés pour les fenêtres de la gamme Bois



Blanc



Avec intercalaires dans le vitrage



Cadres petits bois



Petits bois mortaisés

Dans la famille vitrage...



le thermique

Assurer votre confort et alléger votre facture de chauffage. Pour optimiser sa capacité d'isolation, ce type de vitrage joue sur 3 paramètres : un traitement de « couche » spécial dit ITR (Isolation Thermique Renforcée) sur l'une des faces intérieures, un remplissage au gaz argon à 85 ou mieux 90 %, un intercalaire isolant dit à « bords chauds » ou Warm Edge.

Le vitrage 4 / 16 Argon 90 % / 4 ITR One et intercalaire Warm Edge présente, avec un Ug de 1.0, la meilleure performance possible en double vitrage.



le phonique

Pour vous isoler des nuisances extérieures. Le vitrage phonique repose sur deux principes simples : apporter de la masse et surtout jouer sur des masses différentes entre les deux glaces d'un double vitrage afin d'absorber les vibrations de l'air donc les sons. Des films acoustiques intégrés entre les vitrages permettent d'augmenter encore la performance.

Un vitrage 10 / 16 Argon / 4 ITR intègre donc une glace épaisse de 10 mm (masse lourde) qui fait opposition à la glace de 4 mm.

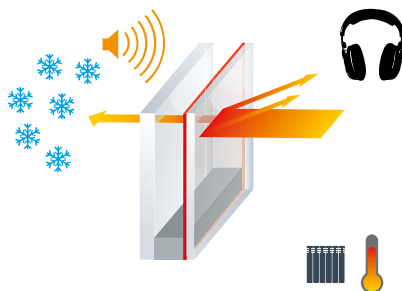

le vitrage sécurité

Protéger les biens et les personnes des intrusions. Un vitrage sécurité peut se construire soit avec des films intercalaires spécialisés soit avec un verre épais trempé.

Le vitrage SP10 / 14 Argon / 4 ITR intègre une face de 10 mm composée de deux feuilles de verre assemblées entre elles par un film sécurité. Il bénéficie d'une protection de classe 5.

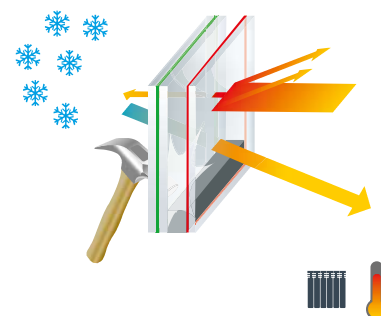

Les vitrages décoratifs



Stopsol clair



Stopsol argent



Stopsol bronze



Opale

je voudrais...



le solaire

Gérer le confort d'été dans les régions très ensoleillées ou sur les façades exposées en maîtrisant l'apport solaire. Un impératif intégré dans la réglementation RT2012 au travers du paramètre TIC (Température Intérieure Conventionnelle) qui mesure la capacité à limiter les montées en température intérieure.

Le vitrage 4 planistar SUN / 20 Argon / 4 intègre une technologie permettant une réduction significative des apports d'énergie par le vitrage.

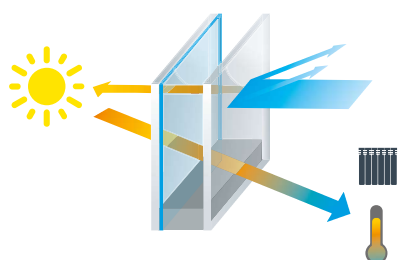

le triple vitrage

Isolation thermique maximale pour ce vitrage plutôt dédié à des expositions nord. Traité avec trois glaces, des remplissages argon et deux faces bénéficiant de la couche ITR, il réduit considérablement les déperditions.

Le vitrage 4 ITR / 12 Argon / 4 / 12 Argon / 4 ITR et intercalaire Warm Edge constitue une des solutions les plus performantes du marché.

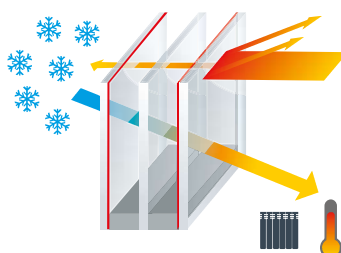

OPTIONS

le vitrage Solabaie® triple avantage

La solution 3 en 1 ! Un vitrage multi-fonctions qui optimise l'isolation thermique (traitement ITR ONE, remplissage Argon 90 %, intercalaire Warm Edge), la sécurité et un premier niveau d'isolation acoustique grâce à une glace de type 44.2 (2 glaces de 4 mm accolées avec un film PVB intercalé).

Le vitrage Solabaie® triple avantage 44.2 / 16 Argon 90 % / 4 ITR ONE intègre ces trois fonctions.



Satinovo



Delta clair



Delta mat



Master carré



G200



Master point