

COLLECTION 2022

MON CHOIX

EST FAIT !

C'EST SOLABAIE



PORTES D'ENTRÉE

ACIER - ALUMINIUM - MIXTE - BOIS - PVC



SOLABAIE®

FENÊTRES • VOLETS • PORTES • PORTAILS

CHOISIR SA PORTE D'ENTRÉE

LES BONNES QUESTIONS À SE POSER

Au-delà de la première impression qu'elle donnera à vos visiteurs, votre future porte d'entrée doit répondre à plusieurs critères qui vont vous permettre d'effectuer votre choix en toute connaissance de cause :

L'esthétique

L'apport de lumière

La sécurité

Neuf ou rénovation

L'entretien

L'isolation thermique

Le choix du matériau

Tous les matériaux des portes d'entrée présentent des atouts et caractéristiques spécifiques en termes de sécurité, confort ou d'esthétique. Chaque matériau vous permettra de répondre à votre besoin spécifique.

L'aluminium

Un matériau aux caractéristiques isolantes améliorées grâce à la rupture de pont thermique, spécialement conçue pour le grand froid, vous permettra d'accéder à une palette couleur de plus de 250 teintes RAL.

L'acier

En choisissant l'acier, vous faites le choix de la solidité, d'une excellente durée de vie, d'un faible niveau d'entretien et d'une efficacité thermique élevée.

Le PVC

Matériau recyclable, ses qualités se mesurent sur la performance de son isolation, sa facilité d'entretien et son offre tarifaire.

Le bois

Si vous recherchez le charme et l'authenticité, le bois sera le matériau approprié. Il garantit une robustesse et une longévité à toute épreuve. Il demandera toutefois un entretien plus régulier et attentionné.

Quel que soit le matériau, votre porte d'entrée se décline en de nombreux types et styles avec une grande variété de finitions et de dimensions.



la sécurité avant tout !



l'esthétique

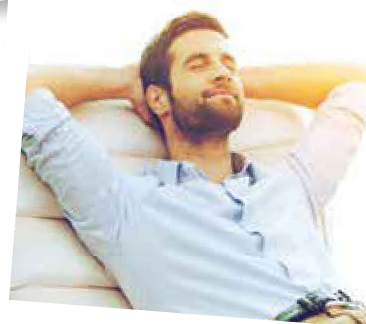

zéro entretien...

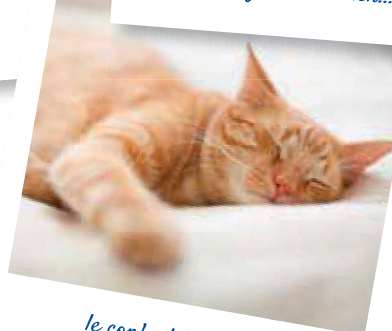

le confort thermique

Intimité et luminosité

On retrouve 3 styles de porte : la porte pleine pour plus d'intimité, la porte semi-vitrée pour un juste milieu entre luminosité et intimité, et enfin la porte vitrée, qui laisse passer la lumière du jour pour une luminosité maximale de votre pièce d'entrée.

Porte pleine



Porte semi vitrée



Porte vitrée



La recherche de l'esthétique et de la personnalisation

Les portes Atlantem vous permettront de trouver votre style, du plus contemporain au plus traditionnel. La porte d'entrée devient aujourd'hui la signature de la maison avec une tendance forte aux portes design, personnalisables grâce aux nombreux vitrages (formats, sablage, vitrail, fusing...) et aux incrustations de matériaux (inox, céramique...). Côté finitions la poignée de votre porte d'entrée vous permettra d'apporter une touche finale.

En quête de performances thermiques de haut niveau

La recherche du confort thermique de votre maison passe aussi par votre porte d'entrée.

Elles affichent ainsi un coefficient **Ud* de 0,67 W/m².K à 1,7 W/m².K**



Avec 400 000 cambriolages commis en France chaque année, la sécurité des biens et des personnes est devenue une priorité. Atlantem met à votre disposition une palette d'options pour toujours plus de sécurité. Votre porte d'entrée alliera sécurité et esthétique jusque dans ses vitrages.

Ainsi tous les vitrages de notre gamme de portes d'entrée sont en standard retardateurs d'effractions.

Vous protégez donc :

- les occupants de la maison des blessures en cas de bris de verre accidentel
- votre habitat des tentatives d'effractions

*Le coefficient de transmission thermique Ud représente la capacité d'une porte d'entrée à transmettre la chaleur. Plus ce coefficient est petit, meilleur sera le caractère isolant de la porte d'entrée. Exemple de coefficient Ud pour une porte d'entrée pleine en acier.

SE SENTIR EN SÉCURITÉ



NOUVEAU

Le barillet connecté Door Keeper, la serrure intelligente

Plus de sécurité

Avec son détecteur de vibrations connecté, Door Keeper vous prévient en cas de tentative d'intrusion avant même l'effraction.

Plus de sérénité

Discrète, silencieuse et autonome, la serrure connectée fonctionne même en cas de coupure d'électricité. Gardez l'esprit zen grâce à la visualisation de la position de votre porte en temps réel.

Plus de liberté

Sur place ou à distance, verrouillez ou déverrouillez votre porte d'entrée en toute simplicité. Badge, bracelet, code ou avec votre smartphone grâce à l'application Somfy Keys, vous n'avez plus de risque de perdre vos clés !

Pose simple et rapide

La motorisation connectée s'intègre facilement sans perçage ni câblage à votre porte d'entrée.



Lecteur avec clavier



Badge



Bracelet



Smartphone
(App Somfy Keys)



Clé



À DÉCOUVRIR EN VIDÉO



- Boitier blanc ou gris selon coloris de la porte,
- Disponible sur nos gammes : ALU Monobloc, PVC à panneau et Vision, BOIS à panneaux et Vision,
- Compatible serrure automatique et à goujons,
- Batterie Lithium rechargeable en USB-C 1 fois par an.

La sécurité avant tout !

Quel que soit le matériau choisi pour votre porte, Atlantem vous propose une protection renforcée. En effet, tous les matériaux n'offrent pas la même résistance aux effractions. L'aluminium est un excellent choix pour les personnes soucieuses de la sécurité de leur porte.

Enfin et surtout, une bonne porte d'entrée n'est rien sans un système de fermeture performant. Atlantem équipe d'office ses portes d'une serrure à déclenchement automatique 5 points mais peut en option les équiper d'une serrure sécurité à goujons. Et si votre porte comprend un élément vitré, assurez-vous que celui-ci est suffisamment résistant.



DéTECTEUR D'OUVERTURE IO

Placé sur la porte d'entrée, un volet roulant ou une porte de garage, il permet de détecter une tentative d'effraction.

Les portes aluminium peuvent être renforcées avec une tôle aluminium de 1,8 mm pour améliorer la sécurité sur tous les modèles y compris les modèles vitrés (en option)



Paumelle indégondable de l'extérieur !

ÉQUIPEMENT STANDARD



SERRURE À DÉCLENCHEMENT AUTOMATIQUE
5 points



BARILLET DE BASE (3 clés)

ÉQUIPEMENT CONFORT



BARILLET V5 NÉO AVEC FONCTION CLÉ DE SECOURS permettant l'ouverture même si la clé est restée à l'intérieur, barillet fourni avec carte de propriété – 4 clés.



Option : barillet bouton moleté V5 Néo (permet de verrouiller la porte de l'intérieur sans avoir besoin d'utiliser la clé – 4 clés)

OPTION SÉCURITÉ RENFORCÉE

SERRURE À GOUJONS : 2 goujons, 3 pènes 1/2 tour et 1 pêne dormant conforme classe sécurité RC2



BARILLET VMI+ avec fonction clé de secours, très résistant au crochetage, 5 goupilles en acier trempé. Clé de forte section (3 mm) à perçage latéral, offrant une bonne prise en main, barillet fourni avec carte de propriété – 4 clés



Option : barillet bouton moleté VMI+ - 4 clés



BARILLET VOLT avec fonction clé de secours. Clé brevetée réversible. 6 goupilles en acier trempé anti-crochetage, anti-perçage et anti-bumping. Barillet fourni avec carte de propriété – 4 clés en maillechort.



Option : barillet bouton moleté Volt - 4 clés

LES PORTES ALUMINIUM & MIXTE



LÉGER, SOLIDE, RÉSISTANT, STABLE & DURABLE !

Rassurant et tellement moderne !

Matériau résistant aux épreuves de la météo et garanti sans déformation, l'aluminium, symbole de modernité par excellence, vous permettra de donner un caractère unique à votre entrée. Recyclable à l'infini, il est un gage de respect de notre environnement.

Toutes les portes Atlantem aluminium ou mixte sont monobloc. Plus esthétiques, elles assurent un design épuré et moderne. Plus compactes et performantes en termes d'isolation thermique, les portes monobloc vous apportent sécurité et confort ! En version mixte, apportez une touche chaleureuse à votre intérieur. Outre ses qualités de robustesse, durabilité et de sécurité, l'aluminium est le matériau qui vous permet le plus grand choix en termes de couleurs et de finitions pour votre porte.



Les portes qui nous ressemblent

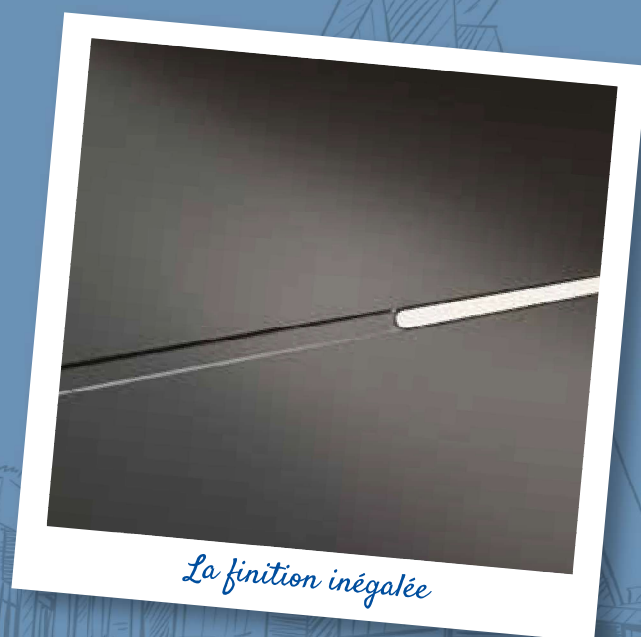

La finition inégalée

PORTES MONOBLOC

Portes Tendance	44
Portes Tradition	76
Portes Alu First 	86



DUNN

RAL 5023, rainurage intérieur/extérieur, poignée rosace Nova inox.



Vue intérieure mixte
BLASCO

SÉLECTION
Atlante M



CROSS

RAL 9005, rainurage intérieur/extérieur, poignée rosace Nova inox.



Vue intérieure mixte
ARAMBOL

SÉLECTION
Atlante M



GRANT

RAL 9005, rainurage intérieur/extérieur, poignée rosace Nova inox.



Vue intérieure mixte
BOVERO



MOORE

Bleu canon, décor lisse intérieur/extérieur, option barre de tirage.



Vue intérieure mixte
IPAS

SÉLECTION
Atlante M**REED**

RAL 7016,
insert inox extérieur
en applique, rainurage
intérieur/extérieur,
poignée rosace Nova
inox.



Insert inox applique, rainurage du parement
aluminium

Vue intérieure mixte
MESA

**TYLER**

Bleu canon,
rainurage intérieur/
extérieur, poignée
rosace Nova inox.



Vue intérieure mixte
PRADO



Insert inox extérieur
Mills

**MILLS**

RAL 7016,
insert inox
extérieur en
applique,
rainurage
intérieur/
extérieur,
poignée
rosace Nova
inox.



Vue intérieure mixte
HERRERA



PORTE **HOUSTON**
RAL 7016

SÉLECTION
Atlante M**HOUSTON**

RAL 7016, insert inox extérieur en applique, poignée rosace Nova inox, décor lisse intérieur en standard.



Vue intérieure mixte
ERAS

**PARSON**

RAL 7022, insert inox intérieur/extérieur affleurant, rainurage intérieur/extérieur, poignée rosace Nova inox.



Vue intérieure mixte
ORTIS

SÉLECTION
Atlante M**NASH**

RAL 7016, insert inox extérieur en applique, poignée rosace Nova inox, décor lisse intérieur en standard.



Vue intérieure mixte
LANDRY

SÉLECTION
Atlante M**LEE**

RAL 7016, insert inox extérieur affleurant, rainurage intérieur/extérieur, poignée rosace Nova inox.



Vue intérieure mixte
FERRA





PORTE **GLOVER**
RAL 9005



GLOVER
RAL 7016, insert inox
intérieur/extérieur
affleurant, rainurage
intérieur/extérieur, poignée
rosace Nova inox.



Vue intérieure mixte
TRIANA



CRUZ
RAL 9005, insert inox
extérieur en applique,
rainurage intérieur/
extérieur, poignée rosace
Nova inox.



Vue intérieure mixte
ARANIAS

SÉLECTION
AtlanteM**OPALE**

RAL 7016,
insert céramique extérieur
en applique, poignée rosace
Nova inox, décor lisse
intérieur en standard.



Vue intérieure mixte
LORENZO

SÉLECTION
AtlanteM**QUARTZ**

RAL 7016,
insert céramique extérieur
en applique, poignée rosace
Nova inox, décor lisse
intérieur en standard.



Vue intérieure mixte
MARANA



Les portes qui nous ressemblent

SÉLECTION
AtlanteM**PYRITE**

RAL 7016,
insert céramique
extérieur en applique,
poignée rosace Nova
inox, décor lisse
intérieur en standard.



Vue intérieure mixte
LUCAS



PORTE **TUCKER**
Bleu canon



BARTON

RAL 9007, poignée de tirage extérieure intégrée laquée à la couleur de la porte.



Vue intérieure mixte
PARDONO

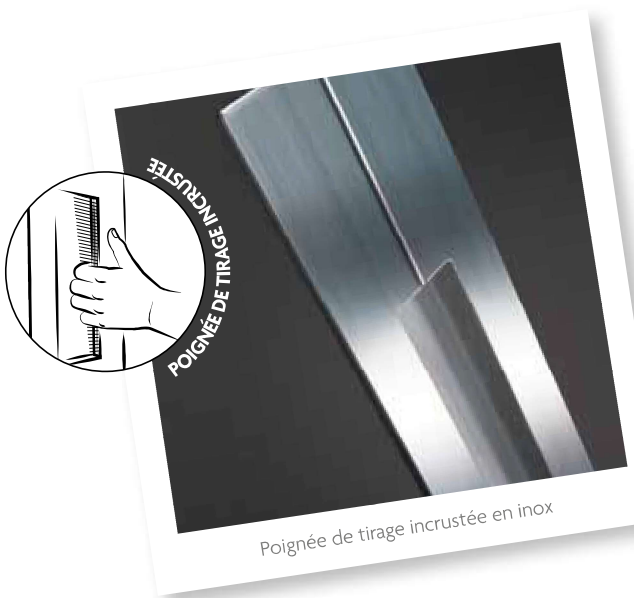

Poignée de tirage incrustée en inox



TUCKER

RAL 7022, rainurage intérieur/extérieur, poignée de tirage incrustée en inox.

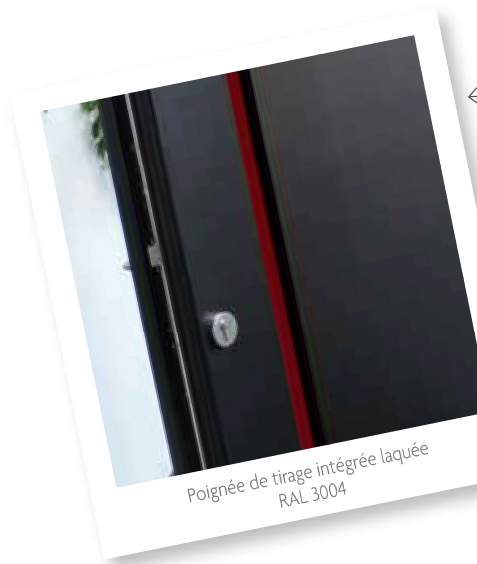

Vue intérieure mixte
ROSARIO

**FLETCHER**

Noir 2100 sablé, poignée de tirage extérieure intégrée laquée RAL 3004, vitrage dépoli 2 faces inclus.



Vue intérieure mixte
FELIPE



SÉLECTION
AtlanteM

**WATSON**

RAL 7016, barre de tirage extérieure en inox.



Vue intérieure mixte
PLAZA



PORTE **DOUGLAS**
RAL 7016



Poignée de tirage incrustée en inox



DOUGLAS
RAL 8019,
rainurage intérieur/
extérieur, poignée de
tirage incrustée en
inox, vitrage dépoli
2 faces inclus.



Vue intérieure mixte
RIBÉRA



SÉLECTION
AtlanteM**OLSON**

RAL 7012, insert inox extérieur en applique, rainurage intérieur/extérieur, poignée rosace Nova inox, vitrage dépoli.



Vue intérieure mixte
MORENOS



PORTE **FOSTER**
RAL 7016

SÉLECTION
AtlanteM**FOSTER**

RAL 7039, insert inox extérieur en applique, rainurage intérieur/extérieur, poignée rosace Nova inox, vitrage dépoli.



Vue intérieure mixte
SALDANA



PORTE **AUSTIN**

**AUSTIN**

Grille motif Jungle ou Papyrus, poignée rosace Fold inox, vitrage dépoli. Grille motif Papyrus RAL 7016 texturé.



Vue intérieure alu
AUSTIN



Vue intérieure mixte
LEONARDO

DESIGN INÉDIT

signé
AtlanteM

Personnalisez la couleur* de la grille à vos envies

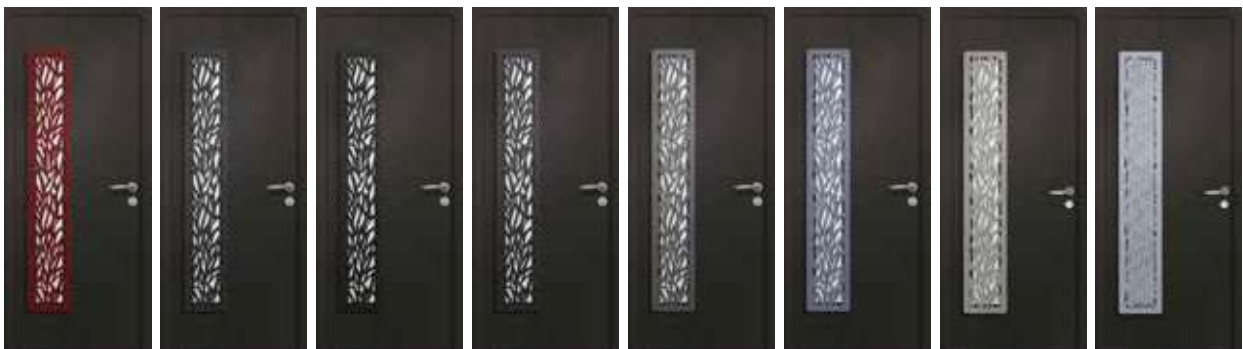

Grille motif Jungle
RAL 3004 texturé

Grille motif Jungle
RAL 7016 texturé

Grille motif Jungle
RAL 9005 texturé

Grille motif Jungle
Noir 2100 sablé

Grille motif Jungle
Gris 2900 sablé

Grille motif Jungle
Gris clair SGP
texturé

Grille motif Jungle
Gris métallé SMB
texturé

Grille motif Papyrus
RAL 9006 texturé

* 8 coloris disponibles



PORTE **TODD**
RAL 7016

SÉLECTION
Atlante M

TODD
RAL 7016,
rainurage intérieur/
extérieur, poignée
rosace Nova inox,
vitrage dépoli.



Vue intérieure mixte
SELVA

SÉLECTION
Atlante M

OLIVER
Bleu canon,
poignée rosace
Nova inox,
vitrage dépoli.



Vue intérieure mixte
LAURIA

SÉLECTION
Atlante M

TURNER
RAL 5023, insert
inox extérieur en
applique, rainurage
intérieur/extérieur,
poignée rosace
Nova inox,
vitrage dépoli.



Vue intérieure mixte
PORRA

SÉLECTION
Atlante M

PHILLIPS
RAL 7016, rainurage
int./ext., option barre
de tirage, vitrage
dépoli 2 faces inclus.



Vue intérieure mixte
SUAREZ



PORTE **GROFF**
Noir 2100 sablé



Insert inox extérieur en applique,
rainurage, vitrage dépoli 2 faces



GROFF
Noir 2100 sablé, insert
inox extérieur en
applique, rainurage
intérieur/extérieur,
poignée rosace Nova
inox, vitrage dépoli
2 faces inclus.



Vue intérieure mixte
MARQUEZ



PORTE **FLORES**
RAL 7016

SAUF MIXTE



FLORES

RAL 7035, rainurage intérieur/extérieur, poignée rosace Nova inox, vitrage dépoli 2 faces inclus.



Vue intérieure mixte
BLAVIS

SÉLECTION
AtlanteM



HOGAN

RAL 7016, poignée rosace Nova inox, vitrage dépoli.



Vue intérieure mixte
DUQUE

SÉLECTION
AtlanteM



ROY

RAL 3004, insert inox extérieur en applique, poignée rosace Nova inox, vitrage dépoli.



Vue intérieure mixte
NAVARO



PORTE **PORTER**
RAL 7016

NOUVEAU

PORTER

Gris 2900 sablé,
insert inox intérieur/
extérieur en applique
en standard, poignée
rosace Nova inox,
vitrage dépoli
2 faces inclus.



Vue intérieure mixte
SANCHO



PORTE **RAMSEY**
RAL 7016

SÉLECTION
AtlanteM



BECKER
RAL 7012, rainurage
intérieur/extérieur,
poignée rosace
Nova inox,
vitrage dépoli.



Vue intérieure mixte
ALEGRE



RAMSEY
RAL 7012, rainurage
intérieur/extérieur,
poignée rosace Nova
inox, vitrage dépoli.



Vue intérieure mixte
SANGO

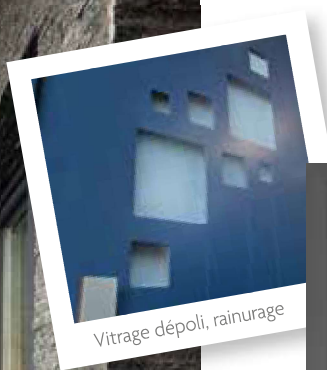

Vitrage dépoli, rainurage

PORTE **MAXWELL**
RAL 7016



MAXWELL

RAL 7012, rainurage
intérieur/extérieur,
poignée rosace
Nova inox,
vitrage dépoli
2 faces inclus.



Vue intérieure mixte
QUINTANA

POWELL
RAL 3004, insert inox
extérieur en applique,
poignée rosace Nova inox,
option vitrage Aria.



Vue intérieure mixte
ORTEGA



Fusing Aria rouge

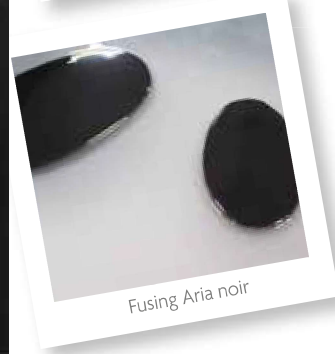

Fusing Aria noir



PORTE **HART**
RAL 7037

SAUF MIXTE

**HART**

RAL 9005, rainurage intérieur/extérieur, poignée rosace Nova inox, vitrage dépoli.



Vue intérieure mixte
CLAVERO



Les portes qui nous ressemblent

NOUVEAU**STEWART**

RAL 7012, insert inox extérieur en applique, poignée rosace Nova inox, vitrage dépoli 2 faces inclus.



Vue intérieure mixte
OROSCO

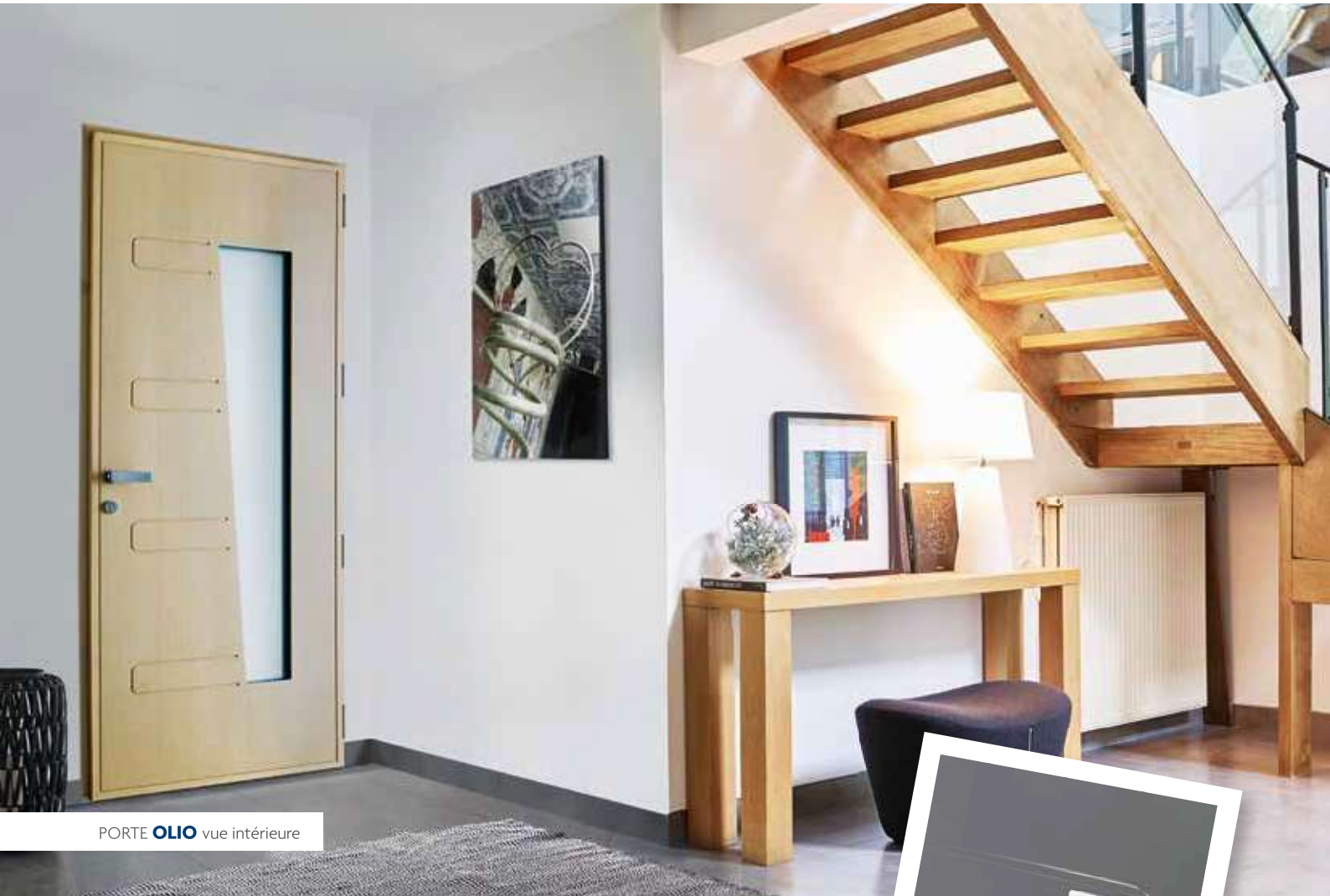

PORTE **OLIO** vue intérieure

SÉLECTION
AtlanteM

SCOTT

RAL 7016, insert inox extérieur en applique, rainurage intérieur/extérieur, poignée rosace Nova inox, vitrage dépoli.



Insert inox Scott



Vue intérieure Olio

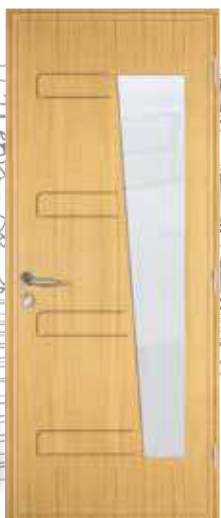

Vue intérieure mixte
OLIO





PORTE **HARVEY**
RAL 7016

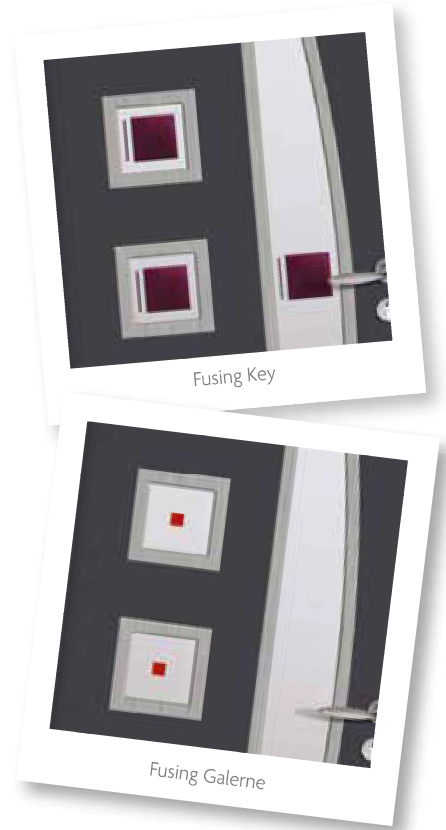

Fusing Key

Fusing Galerne



DANIELS

Noir 2100 sablé, insert inox intérieur/extérieur en applique en standard, rainurage intérieur/extérieur, poignée rosace Nova inox, vitrage dépoli 2 faces inclus.



Vue intérieure mixte
MOLI



HARVEY

RAL 7016, insert inox extérieur en applique, poignée rosace Nova inox, vitrage dépoli.



Vue intérieure mixte
CRISTINA



PORTE **HIGGINS**
RAL 7037



Insert inox Higgins

HIGGINS

RAL 9005, insert inox intérieur/extérieur affleurant, rainurage intérieur/extérieur, poignée rosace Nova inox, vitrage dépoli 2 faces inclus.

SÉLECTION
Atlante M**LUNA**

RAL 7016, rainurage intérieur/extérieur, poignée rosace Nova inox, vitrage dépoli.

Vue intérieure mixte
FUENTES**LEWIS**

RAL 7016, insert inox extérieur en applique, rainurage intérieur/extérieur, poignée rosace Nova inox, vitrage dépoli 2 faces inclus.

SÉLECTION
Atlante MSÉLECTION
Atlante M**OWENS**

RAL 9006 Galet, rainurage intérieur/extérieur, poignée rosace Nova inox, vitrage dépoli.

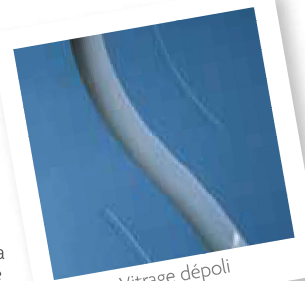
Vue intérieure mixte
LUCIO

Vitrage dépoli

Vue intérieure mixte
FONTANY



PORTE **HARMON**
RAL 7016

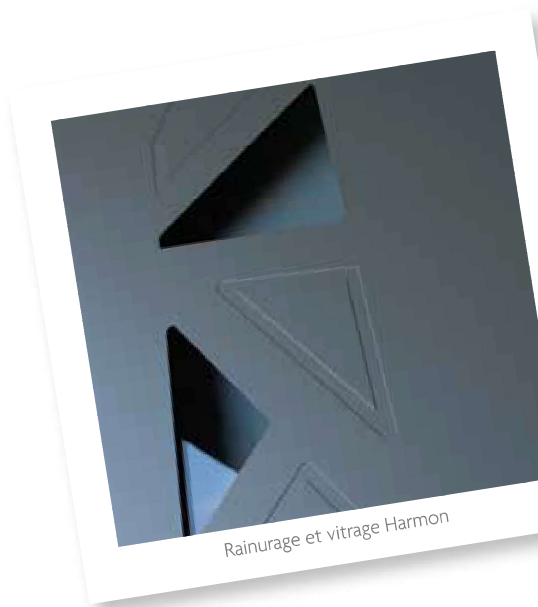

Rainurage et vitrage Harmon



HARMON
RAL 7016, rainurage
intérieur/extérieur,
poignée rosace
Nova inox, vitrage
dépoli 2 faces
inclus.



Vue intérieure mixte
AMIGO

SÉLECTION
AtlanteM**EVANS**

Bleu canon, insert pierre naturelle gris affleurant intérieur/extérieur, rainurage intérieur/extérieur, poignée rosace Nova inox, vitrage dépoli 2 faces inclus.



Vue intérieure mixte
MARTINEZ

SÉLECTION
AtlanteM**RICE**

RAL 7016, rainurage intérieur/extérieur, poignée rosace Nova inox, vitrage dépoli.



Vue intérieure mixte
MOLTO



PORTE **COX**
RAL 9005

**COX**

RAL 9005, insert inox extérieur en applique, rainurage intérieur/extérieur, poignée rosace Nova inox, vitrage dépoli.



Vue intérieure mixte
AMADOR



PORTE **WALLACE**
RAL 7016



Vitrage dépoli et rainurage Wallace



WALLACE
Gris 2900 sablé,
rainurage intérieur/
extérieur, poignée
rosace Nova inox,
vitrage dépoli 2 faces
inclus.



Vue intérieure mixte
HERNANDEZ



NOUVEAU

SULLIVAN
Sablé Mars 2525,
rainurage intérieur/
extérieur, poignée
rosace Nova inox,
vitrage dépoli.



Vue intérieure mixte
REYES



PORTE **CLARK**
RAL 7016



CLARK
RAL 7016, insert
inox extérieur en
applique, poignée
rosace Nova inox
vitrage dépoli.



SAUF MIXTE

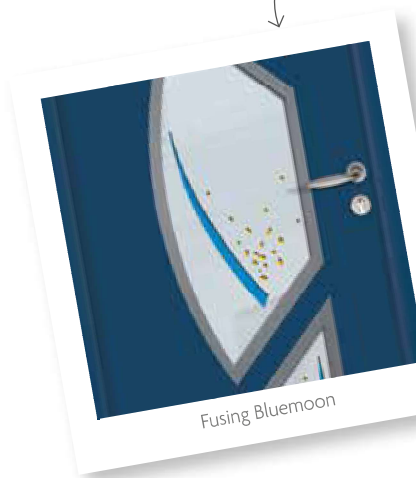

Fusing Bluemoon



Fusing Burga



Vue intérieure mixte
ALVARO





PORTE **JORDAN**
RAL 7016



Rainurage et vitrage dépoli

**JORDAN**

Gris 2900 sablé, rainurage intérieur/extérieur, poignée rosace Nova inox, vitrage dépoli 2 faces inclus.

Vue intérieure mixte
GONZALEZSÉLECTION
Atlante M**EDWARDS**

RAL 3004, insert inox extérieur en applique, option barre de tirage demi-lune, vitrage dépoli 2 faces inclus.

Vue intérieure mixte
VARGASSÉLECTION
Atlante M**MITCHELL**

RAL 7035, rainurage intérieur/extérieur, option barre de tirage demi-lune, vitrage dépoli 2 faces inclus.

Vue intérieure mixte
AGUILA



PORTE **ROSS**
RAL 7022



ROSS

RAL 5003, rainurage intérieur/extérieur, poignée rosace Nova inox, vitrage dépoli.

SAUF MIXTE



Vue intérieure mixte
MUNOZ

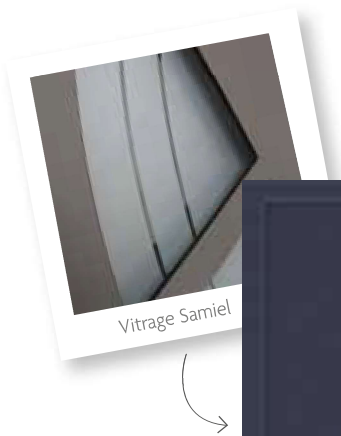

Vitrage Samiel



WARD

Bleu canon, poignée rosace Nova inox, vitrage dépoli 2 faces inclus.

SAUF MIXTE



Vue intérieure mixte
RAMIS



FERGUSON

RAL 9005, insert inox intérieur/extérieur en applique, poignée rosace Nova inox, vitrage dépoli 2 faces inclus.



Vue intérieure mixte
MURILLO

SÉLECTION
Atlante M**PENY**

Gris métallique SMB, rainurage intérieur/extérieur, poignée rosace Nova inox, vitrage dépoli 2 faces inclus.



Vue intérieure mixte
NACHER

**NORTON**

Gris 2900 sablé, insert inox extérieur (uniquement) en applique, rainurage intérieur/extérieur, poignée rosace Nova inox, vitrage dépoli 2 faces inclus.

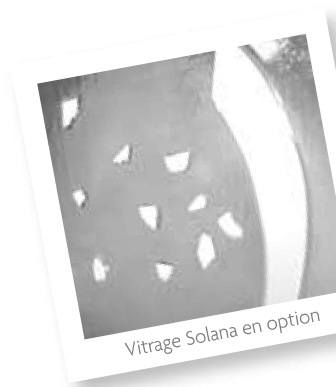

Vue intérieure mixte
ARRIO

SÉLECTION
Atlante M**GRAY**

RAL 9005, rainurage intérieur/extérieur, poignée rosace Nova inox, vitrage dépoli.

SAUF MIXTE



Vue intérieure mixte
CALDER



PORTE **SMITH**
RAL 7016

PORTE **SMITH**

SMITH
RAL 7039,
mouluration
rapportée 2 faces,
cimaïse et jet d'eau
extérieur, poignée
plaque Nova inox,
vitrage dépoli
avec grille incorporée,
option boîte aux
lettres (disponible
sur porte de
950 mm de
largeur mini.),
option bâton de
maréchal aspect
inox brossé.

EXEMPLES D'ÉLEVATION MODÈLE SMITH



780 x 2018 mm*



950 x 2184 mm*



970 x 2200 mm*

*Dimensions Hors Tout



PORTE **FLEMING**



Grille incorporée

NOUVEAU

FLEMING

Bleu canon, mouluration rapportée 2 faces, cimaise et jet d'eau extérieur, poignée plaque Nova inox, vitrage dépoli avec grille incorporée, option bâton de maréchal aspect inox brossé.



EXEMPLES D'ÉLEVATION MODÈLE FLEMING



780 x 2018 mm*



950 x 2184 mm*



970 x 2200 mm*

*Dimensions Hors Tout

**WILLIAMS**

RAL 7022, mouluration rapportée 2 faces, cimaise et jet d'eau extérieur, poignée plaque Nova inox, vitrage dépoli avec grille incorporée, option bâton de maréchal aspect inox brossé.

EXEMPLES D'ÉLEVATION MODÈLE WILLIAMS

780 x 2018 mm*



950 x 2184 mm*



970 x 2200 mm*

*Dimensions Hors Tout

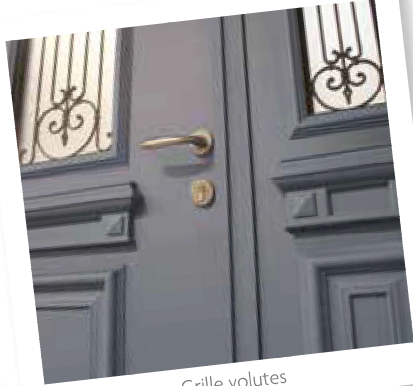

Grille volutes



Les portes qui nous ressemblent

JACKSON

RAL 7037 mouluration rapportée 2 faces, cimaise et jet d'eau extérieur, poignée plaque Nova inox, vitrage delta clair, option bâton de maréchal aspect inox brossé (vitrage clair non réalisable).



DONNEZ DE L'AMPLEUR
À VOTRE ENTRÉE
Optez pour un semi-fixe latéral



PORTE **WILLIAMS** + SEMI-FIXE vitré avec grille
RAL 7022



SMITH
+ SEMI-FIXE
(vitrée avec grille
incorporée).
RAL 7016,
mouluration
rapportée 2 faces,
cimaise et jet d'eau
extérieur, poignée
plaque Nova inox,
vitrage dépoli
avec grille
incorporée.



ATKINS
+ SEMI-FIXE
RAL 7016,
mouluration
rapportée
2 faces,
cimaise et jet
d'eau extérieur,
poignée
plaque Nova
inox.



JACKSON
+ SEMI-FIXE
VITRE
RAL 7016,
mouluration
rapportée 2 faces,
cimaise et jet
d'eau extérieur,
poignée plaque
Nova inox, vitrage
dépoli.



PORTE **PALMER**
RAL 7016

NOUVEAU

PALMER

RAL 7012
mouluration
rapportée 2 faces,
poignée rosace
Nova inox, vitrage
delta clair.



NOUVEAU

DÉCORS GRILLES IMPRESSION NUMÉRIQUE



Vitrage Arès



Vitrage Éris



Vitrage Thémis



Vitrage Éole



Vitrage Déméter

SÉLECTION
AtlanteM



CURTIS

RAL 7016, mouluration intérieure/extérieure, poignée plaque Nova laiton, vitrage delta clair avec option petits bois incorporés laiton.



Vue intérieure mixte
ARBONA



Vitrage plomb Opus

Vitrage plomb Opus



PORTE **CURTIS**
RAL 7037



Vitrage Reyes

SAUF MIXTE

NOUVEAU

DÉCORS GRILLES IMPRESSION NUMÉRIQUE



Vitrage Arès



Vitrage Éris



Vitrage Thémis



Vitrage Éole



Vitrage Déméter

**WHITE**

RAL 8014, mouluration intérieure/extérieure, poignée plaque Nova laiton, option vitrage Chinock.



Vue intérieure mixte
ROMANO

NOUVEAU
DÉCOR
GRILLE IMPRESSION
NUMÉRIQUE



Vitrage Déméter



Vitrage Bevel naturel



Vitrage Opus

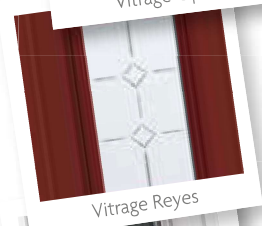

Vitrage Reyes



Chamsin (bleu, vert, rouge ou clair)



Vitrail Diamant

**BROWN**

RAL 7016, mouluration intérieure/extérieure, poignée plaque Nova laiton, vitrage delta clair avec option petits bois incorporés laiton.



Vue intérieure mixte
ALTAR



Vitrail Aïgol

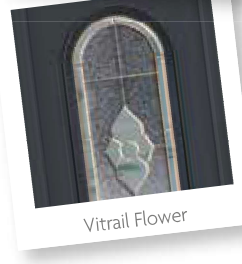

Vitrail Flower



TERRY

RAL 7012, mouluration intérieure/extérieure, poignée plaque Nova inox, option vitrage Sodalite.



Vue intérieure mixte
PINAZO



HILL

RAL 6021, mouluration intérieure/extérieure, poignée plaque Nova inox, option vitrage Chamsin clair.



Vitrage Flower

Vue intérieure mixte
DIAZ



ALLEN

RAL 1015, mouluration intérieure/extérieure, poignée plaque Nova inox, option vitrage Chamsin vert.



**HARRIS**

RAL 8014, mouluration intérieure/extérieure, poignée plaque Nova laiton, vitrage delta clair avec option petits bois incorporés laiton.



Vue intérieure mixte
CASSOLI

**DAVIS**

RAL 1015, mouluration intérieure/extérieure, poignée plaque Nova laiton, vitrage delta clair avec option petits bois incorporés laiton.



Vue intérieure mixte
AROCA

**ATKINS**

RAL 7016, mouluration rapportée 2 faces, cimaise et jet d'eau extérieur, poignée plaque Nova inox, option bâton de maréchal aspect inox brossé.

SÉLECTION
AtlanteM

**RAY**

RAL 7016, mouluration intérieure/extérieure, poignée plaque Nova inox.



Vue intérieure mixte
MATEO



PORTE **COOPER**



NOUVEAU



COOPER
Bleu canon,
insert inox
2 faces,
poignée
rosace Nova
inox.



WARREN
RAL 7016,
rainurage
intérieur/
extérieur,
poignée
rosace
Nova inox,
vitrage
dépoli.



GORDON
RAL 7037,
rainurage
intérieur/
extérieur,
poignée
rosace
Nova inox.



MACKAY

Noir 2100 sablé,
poignée rosace
Nova inox,
vitrage dépoli.

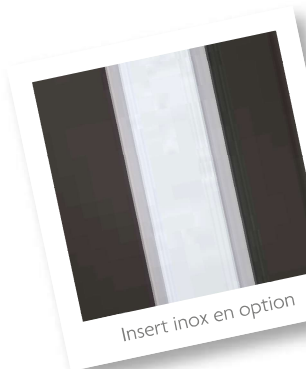

Insert inox en option



WADE

Gris 2900 sablé,
rainurage intérieur/
extérieur, poignée
rosace Nova inox.



Insert inox en option



Insert inox en option



THOMPSON

RAL 5023,
poignée rosace
Nova inox, vitrage
dépoli.

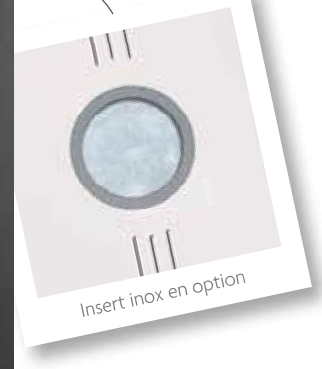

Insert inox en option



MORRIS

Noir 2100 sablé,
rainurage intérieur/
extérieur, poignée
rosace
Nova inox.



ESTHÉTIQUE

Monocolore, bicolore ou mixte, vous avez le choix

EN VERSION MONOCOLORATION

un grand choix de couleurs (intérieur/extérieur identique).



EN VERSION BICOLORATION

le choix de la couleur en extérieur, la sobriété et neutralité du blanc à l'intérieur de votre habitation.



EN VERSION MIXTE

le design de l'aluminium à l'extérieur avec ses nombreuses couleurs au choix, la chaleur et l'esthétique du bois à l'intérieur.

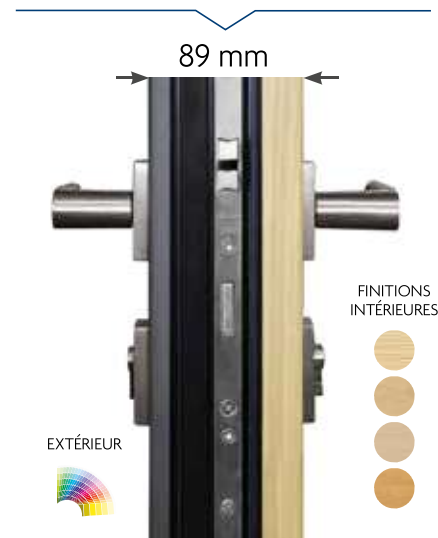

sauf Allen, Higgins, Williams, Smith et Jackson, Atkins et modèles First.

TYPES D'OUVERTURES

Des formes et compositions personnalisées !

1 VANTAIL



2 VANTAUX À OUVERTURE TOTALE

Sauf portes First

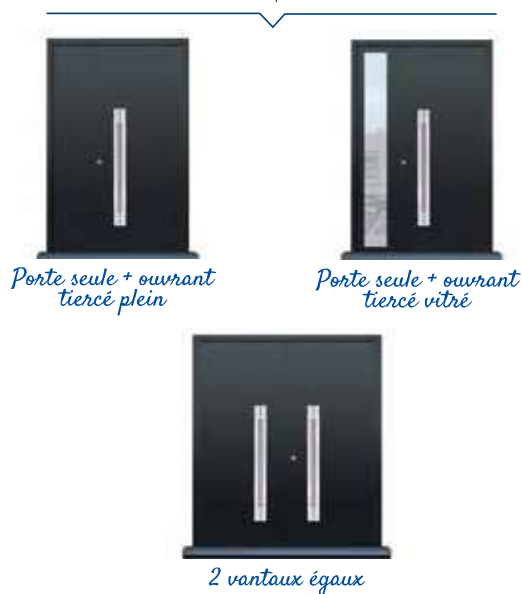

COULEURS ALUMINIUM

Personnalisez votre porte

LES COULEURS STANDARDS



LES COULEURS EN OPTION

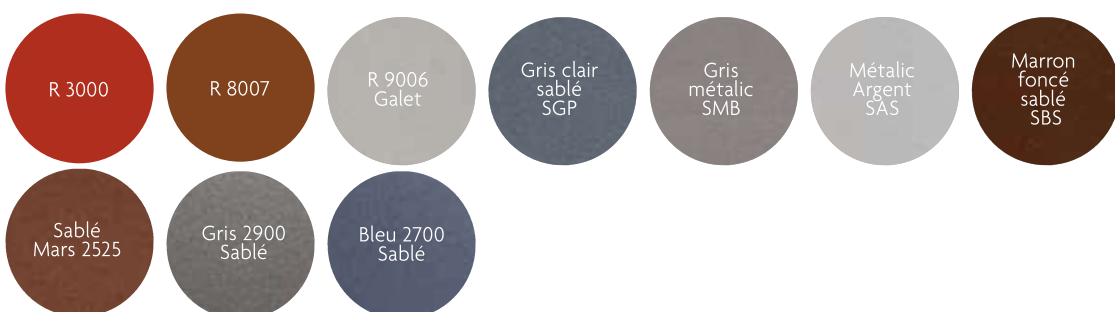

PORTE MIXTE : 4 FINITIONS INTÉRIEURES BOIS



...ET PLUS DE 250
COULEURS RAL
SUR DEMANDE



CONFORT

Une bonne isolation pour gagner en confort et en économie d'énergie !

La porte monobloc améliore l'isolation d'une porte en alu. La structure à rupture de ponts thermiques et la qualité des joints augmentent considérablement son étanchéité et ses performances thermiques.

Les Portes Atlantem vous garantissent un coefficient thermique performant :

jusqu'à : **Ud de 1,09 W/m².K***

Le coefficient Ud permet de mesurer l'isolation thermique apportée par la porte d'entrée. Plus ce coefficient est bas, plus votre porte est isolante.

Le saviez-vous ? Le remplacement d'une porte ayant un Ud de 1,6 par une porte avec un Ud de 1,1 W/(m².K) permet de réduire de 30% les déperditions d'énergie.

*pour un modèle plein en aluminium (détail pour chaque modèle page 156)



Autre alternative ! PORTE ALU FIRST

OUVRANT MONOBLOC à rupture de pont thermique de 79 mm d'épaisseur
2 TÔLES LAQUÉES de 1,5 mm d'épaisseur
SERRURE À RELEVAGE
FICHES AU RÉGLAGE TRIDIMENSIONNEL

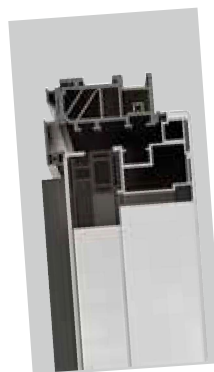

INNOVANT !

Dormant hybride

Le bon matériau au bon endroit (le PVC pour son pouvoir isolant, l'aluminium pour sa résistance et son esthétique, le bois pour son aspect chaleureux)

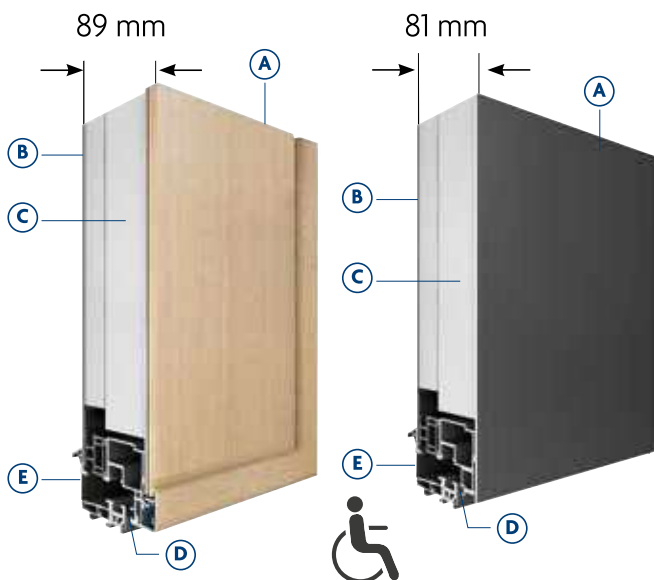

- (A) OUVRANT MONOBLOC** à rupture de pont thermique.
 - (B) 2 TÔLES LAQUÉES** de 2,5 mm d'épaisseur
 - (C) 66 MM DE MOUSSE** résistante à l'humidité et imputrescible
 - (D) DOUBLE JOINT D'ÉTANCHÉITÉ**
 - (E) SEUIL ALUMINIUM** de 20 mm à rupture de pont thermique conforme à la réglementation PMR (personne à mobilité réduite)
- **DORMANT** de 65 mm à rupture de pont thermique
- **TAPÉES DÉPORTÉES** permettant d'augmenter la dimension passage

En option : barre de tirage avec serrure manœuvre à clé
Mixte : parement en contreplaqué en bois de 8 mm d'épaisseur (gage de qualité dans le temps).

VISITEZ EN VIDÉO NOS ATELIERS DE FABRICATION
De portes monobloc aluminium



SÉCURITÉ : SÉRÉNITÉ !

Toutes les portes sont équipées d'une serrure à déclenchement automatique 5 points.
Atlantem met à votre disposition des options pour encore plus de sécurité, disponibles en alu et en mixte.



Serrure 5 points en standard !



Triple vitrage feuilleté contre l'effraction !

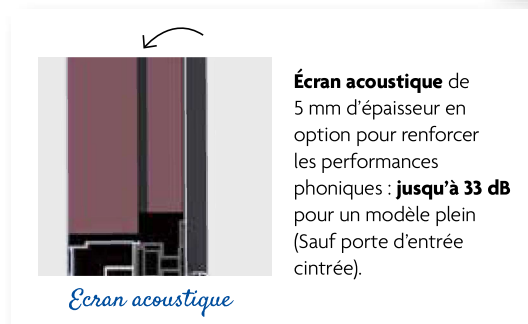

Ecran acoustique

Écran acoustique de 5 mm d'épaisseur en option pour renforcer les performances phoniques : **jusqu'à 33 dB** pour un modèle plein (Sauf porte d'entrée cintrée).



Pratique !

Paumelles au réglage tridimensionnel sans dégonder l'ouvrant ! Autolubrifiantes et gainées en polyacétal, sans effet trace noire sur les murs ! **Indégondable** de l'extérieur !

OPTIONS DE SÉCURITÉ RENFORCÉE

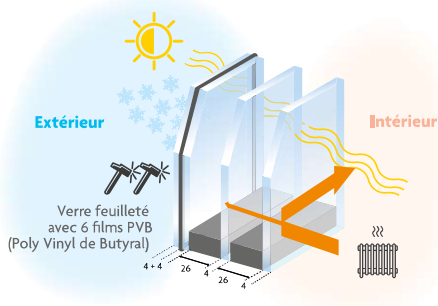

TRIPLE VITRAGE SP510

Verre de sécurité qui possède la capacité de résister et de retarder une tentative d'effraction grâce à sa composition.



SERRURE À GOUJONS : 2 goujons, 3 pènes 1/2 tour et 1 pêne dormant conforme classe sécurité RC2.

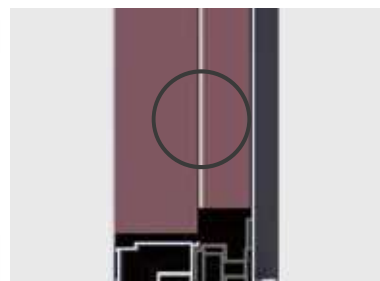

TÔLE ALUMINIUM DE 1,8 MM d'épaisseur pour améliorer la sécurité (disponible sur tous les modèles y compris les modèles vitrés). *Sauf First.*

ALUMINIUM

Page	Modèle	Gamme	Descriptif		
			Finition extérieure	Finition intérieure	Vitrage
67	Owens	Tendance	Rainurage	Rainurage	Triple vitrage 33.2/28/4/28/4
81	Palmer	Tendance	Mouluration	Mouluration	Triple vitrage 33.2/28/4/28/4
47	Parson	Tendance	Insert inox affleurant et rainurage	Insert inox affleurant et rainurage	-
75	Peny	Tendance	Rainurage	Rainurage	Triple vitrage 33.2/28/4/28/4
57	Phillips	Tendance	Rainurage	Rainurage	Triple vitrage 33.2/28/4/28/4
60	Porter	Tendance	Insert inox en applique	Insert inox en applique	Triple vitrage 33.2/28/4/28/4
62	Powell	Tendance	Insert inox en applique	-	Triple vitrage 33.2/28/4/28/4
49	Pyrite	Tendance	Insert céramique en applique	-	-
49	Quartz	Tendance	Insert céramique en applique	-	-
61	Ramsey	Tendance	Rainurage	Rainurage	Triple vitrage 33.2/28/4/28/4
85	Ray	Tradition	Mouluration	Mouluration	-
45	Reed	Tendance	Insert inox en applique et rainurage	Rainurage	-
69	Rice	Tendance	Rainurage	Rainurage	Triple vitrage 33.2/28/4/28/4
74	Ross	Tendance	Rainurage	Rainurage	Triple vitrage 33.2/28/4/28/4
59	Roy	Tendance	Insert inox en applique	-	Triple vitrage 33.2/28/4/28/4
64	Scott	Tendance	Insert inox en applique et rainurage	Rainurage	Triple vitrage 33.2/28/4/28/4
77	Smith	Tradition	Mouluration, cimaise et jet d'eau	Mouluration	Triple vitrage 33.2/28/4/28/4
63	Stewart	Tendance	Insert inox en applique	Insert inox en applique	Triple vitrage 33.2/28/4/28/4
70	Sullivan	Tendance	Rainurage	Rainurage	Triple vitrage 33.2/28/4/28/4
84	Terry	Tradition	Mouluration	Mouluration	Triple vitrage 33.2/28/4/28/4
87	Thompson	First	-	-	Triple vitrage 33.2/28/4/28/4
57	Todd	Tendance	Rainurage	Rainurage	Triple vitrage 33.2/28/4/28/4
50	Tucker	Tendance	Rainurage, poignée inox incrustée	Rainurage	-
57	Turner	Tendance	Insert inox en applique et rainurage	Rainurage	Triple vitrage 33.2/28/4/28/4
45	Tyler	Tendance	Rainurage	Rainurage	-
87	Wade	First	Rainurage	Rainurage	-
70	Wallace	Tendance	Rainurage	Rainurage	Triple vitrage 33.2/28/4/28/4
74	Ward	Tendance	-	-	Triple vitrage 33.2/28/4/28/4
86	Warren	First	Rainurage	Rainurage	Triple vitrage 33.2/28/4/28/4
51	Watson	Tendance	Barre de tirage	-	-
83	White	Tradition	Mouluration	Mouluration	Triple vitrage 33.2/28/4/28/4
79	Williams	Tradition	Mouluration, cimaise et jet d'eau	Mouluration	Triple vitrage 33.2/28/4/28/4

MIXTE - EXTÉRIEUR EN ALUMINIUM / INTÉRIEUR BOIS

Page	Modèle	Gamme	Descriptif		
			Finition extérieure	Finition intérieure	Vitrage
73	Aguila	Tendance	Rainurage	Rainurage	Triple vitrage 33.2/28/4/28/4
61	Alegre	Tendance	Rainurage	Rainurage	Triple vitrage 33.2/28/4/28/4
83	Altar	Tradition	Mouluration	Mouluration	Triple vitrage 33.2/28/4/28/4
71	Alvaro	Tendance	Insert inox en applique	-	Triple vitrage 33.2/28/4/28/4
69	Amador	Tendance	Insert inox en applique et rainurage	Rainurage	Triple vitrage 33.2/28/4/28/4
68	Amigo	Tendance	Rainurage	Rainurage	Triple vitrage 33.2/28/4/28/4
44	Arambol	Tendance	Rainurage	Rainurage	-
48	Aranias	Tendance	Insert inox en applique et rainurage	Rainurage	-
82	Arbona	Tradition	Mouluration	Mouluration	Triple vitrage 33.2/28/4/28/4
85	Aroca	Tradition	Mouluration	Mouluration	Triple vitrage 33.2/28/4/28/4

*PBI : Petits bois incorporés

Tous nos modèles vitrés peuvent être équipés d'un vitrage décoratif : imprimés clairs, couleurs, dépoli, delta mat et de petits bois incorporés blancs, en plomb ou en laiton...

Modèle	Options décors inox, vitrages décoratifs	Porte cintrée	Micro-viseur	Barre de tirage verticale	Dimension mini. et maxi. sur-mesure (dimension tableau en mm, pose en applique)				Isolation thermique Ud (W/m ² .K)
					Hauteur mini.	Hauteur maxi.	Largeur mini.	Largeur maxi.	
Owens	-	-	-	Option barre verticale et demi lune	1803	2353	682	1052	1,2
Palmer	Option grille impression numérique Demeter, Ares, Eole, Themis, Eris	-	-	-	1920	2353	719	1052	1,4
Parson	-	-	-	Option barre verticale et demi lune	1693	2353	712	1052	1,1
Peny	-	-	-	Option barre verticale et demi lune	1818	2353	697	1052	1,5
Phillips	Option insert inox intérieur	-	-	Option barre verticale et demi lune	1947	2353	676	1052	1,4
Porter	-	-	-	Option barre verticale et demi lune	1803	2353	682	1052	1,2
Powell	Option insert inox intérieur, Aria rouge, Aria noir	-	Option	Option barre verticale et demi lune	1957	2353	816	1052	1,4
Pyrite	-	-	-	Option barre verticale	1797	2353	676	1052	1,1
Quartz	-	-	-	Option barre verticale	1797	2353	676	1052	1,1
Ramsey	Kim, Soto	Option	-	Option barre verticale et demi lune	1612	2353	631	1052	1,3
Ray	-	Option	Option	-	1897	2353	726	1052	1,1
Reed	Option insert inox intérieur en applique	Option	-	Option barre verticale 1600 et demi-lune	1897	2353	676	1052	1,1
Rice	-	-	-	Option barre verticale et demi lune	1947	2353	756	1052	1,3
Ross	-	Option	-	Option barre verticale et demi lune	1837	2353	677	1052	1,4
Roy	Option insert inox intérieur en applique	-	-	Option barre verticale et demi lune	1997	2353	676	1052	1,3
Scott	Option insert inox intérieur en applique	-	-	-	1887	2353	816	1052	1,2
Smith	-	-	-	-	1983	2167	732	904	1,4
Stewart	-	-	-	Option barre verticale et demi lune	1883	2353	682	1052	1,4
Sullivan	-	-	-	Option barre verticale 1000 et demi lune	1853	2353	682	1052	1,2
Terry	Sodalite, Flower, Aigol, PBI*	Option	-	-	1897	2353	736	1052	1,5
Thompson	Option insert inox en applique	-	-	-	1963	2353	682	1052	1,2
Todd	-	-	Option	Option barre verticale et demi lune	1897	2353	826	1052	1,3
Tucker	-	-	Option	-	1947	2353	726	1052	1,1
Turner	Option insert inox intérieur en applique	-	-	Option barre verticale et demi lune	1947	2353	796	1052	1,4
Tyler	-	Option	-	Option barre verticale et demi lune	1697	2353	776	1052	1,1
Wade	Option insert inox en applique	-	-	-	1813	2353	682	1052	1,1
Wallace	-	-	-	Option barre verticale et demi lune	1853	2353	682	1052	1,6
Ward	Samiel	Option	-	Option barre verticale et demi lune	1897	2353	707	1052	1,4
Warren	-	-	-	-	1813	2353	682	1052	1,3
Watson	-	-	Option	-	2003	2353	682	1052	1,1
White	Chamsin bleu, vert, rouge, Chinock naturel, Bevel, Opus, Reyes, PBI*, grille impression numérique Demeter	Option	-	-	1833	2353	726	1052	1,3
Williams	-	-	-	-	1953	2167	682	904	1,3

Modèle	Options décors inox, vitrages décoratifs	Microviseur	Barre de tirage verticale	Dimension mini. et maxi. sur-mesure (dimension tableau en mm, pose en applique)				Isolation thermique Ud (W/m ² .K)
				Hauteur mini.	Hauteur maxi.	Largeur mini.	Largeur maxi.	
Aguila	-	-	Option barre verticale et demi lune	1797	2353	676	1052	1,3
Alegre	-	-	Option barre verticale et demi lune	1697	2353	682	1052	1,3
Altar	PBI* 6x8 uniquement, diamant	-	-	1947	2353	816	1052	1,3
Alvaro	Bluemoon, Burga	-	Option barre verticale et demi lune	1850	2353	726	1052	1,4
Amador	-	-	Option barre verticale	1797	2353	776	1052	1,2
Amigo	-	Option	Option barre verticale et demi lune	1797	2353	682	1052	1,4
Arambol	-	-	Option barre verticale	1803	2353	676	1052	1,1
Aranias	-	Option	Option barre verticale 1600 mm	1797	2353	676	1052	1,1
Arbona	Opus, Reyes et PBI	-	-	1823	2353	726	1052	1,3
Aroca	PBI 6x8 uniquement	Option	-	1803	2353	766	1052	1,2

MIXTE - EXTÉRIEUR EN ALUMINIUM / INTÉRIEUR BOIS

Page	Modèle	Gamme	Descriptif		
			Finition extérieure	Finition intérieure	Vitrage
75	Arrio	Tendance	Insert inox en applique et rainurage	Rainurage	Triple vitrage 33.2/28/4/28/4
44	Blasco	Tendance	Rainurage	Panneau lisse	-
59	Blavis	Tendance	Rainurage	Panneau lisse	Triple vitrage 33.2/28/4/28/4
44	Bovero	Tendance	Rainurage	Rainurage	-
75	Calder	Tendance	Rainurage	Rainurage	Triple vitrage 33.2/28/4/28/4
85	Cassoli	Tradition	Mouluration	Mouluration	Triple vitrage 33.2/28/4/28/4
63	Clavero	Tendance	Rainurage	Rainurage	Triple vitrage 33.2/28/4/28/4
65	Cristina	Tendance	Insert inox en applique	-	Triple vitrage 33.2/28/4/28/4
84	Diaz	Tradition	Mouluration	Mouluration	Triple vitrage 33.2/28/4/28/4
59	Duque	Tendance	-	-	Triple vitrage 33.2/28/4/28/4
47	Eras	Tendance	Insert inox en applique	-	-
51	Félipé	Tendance	Poignée intégrée laquée	-	Triple vitrage 33.2/28/4/28/4
47	Ferra	Tendance	Insert inox affleurant et rainurage	Rainurage	-
67	Fontany	Tendance	Insert inox en applique et rainurage	Rainurage	Triple vitrage 33.2/28/4/28/4
67	Fuentes	Tendance	Rainurage	Rainurage	Triple vitrage 33.2/28/4/28/4
73	Gonzalez	Tendance	Rainurage	Rainurage	Triple vitrage 33.2/28/4/28/4
70	Hernandez	Tendance	Rainurage	Rainurage	Triple vitrage 33.2/28/4/28/4
45	Herrera	Tendance	Insert inox en applique et rainurage	Rainurage	-
44	Ipas	Tendance	Décor lisse	Décor lisse	-
47	Landry	Tendance	Insert inox en applique	-	-
57	Lauria	Tendance	-	-	Triple vitrage 33.2/28/4/28/4
55	Leonardo	Tendance	Tôle découpe laser sur plots	-	Triple vitrage 33.2/28/4/28/4
49	Lorenzo	Tendance	Insert céramique en applique	-	-
49	Lucas	Tendance	Insert céramique en applique	-	-
67	Lucio	Tendance	Rainurage	Rainurage	Triple vitrage 33.2/28/4/28/4
49	Marana	Tendance	Insert céramique en applique	-	-
58	Marquez	Tendance	Insert inox en applique et rainurage	Rainurage	Triple vitrage 33.2/28/4/28/4
69	Martinez	Tendance	Rainurage et pierre naturelle grise	Rainurage	Triple vitrage 33.2/28/4/28/4
85	Mateo	Tradition	Mouluration	Mouluration	-
45	Mesa	Tendance	Insert inox en applique et rainurage	Rainurage	-
65	Moli	Tendance	Insert inox en applique et rainurage	Rainurage	Triple vitrage 33.2/28/4/28/4
69	Molto	Tendance	Rainurage	Rainurage	Triple vitrage 33.2/28/4/28/4
53	Morenos	Tendance	Insert inox en applique et rainurage	Rainurage	Triple vitrage 33.2/28/4/28/4
74	Munoz	Tendance	Rainurage	Rainurage	Triple vitrage 33.2/28/4/28/4
74	Murillo	Tendance	Insert Inox en applique	-	Triple vitrage 33.2/28/4/28/4
75	Nacher	Tendance	Rainurage	Rainurage	Triple vitrage 33.2/28/4/28/4
59	Navaro	Tendance	Insert inox en applique	-	Triple vitrage 33.2/28/4/28/4
64	Olio	Tendance	Insert inox en applique et rainurage	Rainurage	Triple vitrage 33.2/28/4/28/4
63	Orosco	Tendance	Insert inox en applique	-	Triple vitrage 33.2/28/4/28/4
62	Ortega	Tendance	Insert inox en applique	-	Triple vitrage 33.2/28/4/28/4
47	Ortis	Tendance	Insert inox affleurant et rainurage	Rainurage	-
50	Pardono	Tendance	Poignée intégrée laquée et rainurage	Rainurage	-
84	Pinazo	Tradition	Mouluration	Mouluration	Triple vitrage 33.2/28/4/28/4
51	Plaza	Tendance	Barre de tirage	-	-
57	Porra	Tendance	Insert inox en applique et rainurage	Rainurage	Triple vitrage 33.2/28/4/28/4
45	Prado	Tendance	Rainurage	Rainurage	-
62	Quintana	Tendance	Rainurage	Rainurage	Triple vitrage 33.2/28/4/28/4
74	Ramis	Tendance	-	-	Triple vitrage 33.2/28/4/28/4
70	Reyes	Tendance	Rainurage	Rainurage	Triple vitrage 33.2/28/4/28/4
52	Ribéra	Tendance	Rainurage, poignée inox incrustée	Rainurage	Triple vitrage 33.2/28/4/28/4
83	Romano	Tradition	Mouluration	Mouluration	Triple vitrage 33.2/28/4/28/4
50	Rosario	Tendance	Rainurage, poignée inox incrustée	-	-
53	Saldana	Tendance	Insert inox en applique et rainurage	Rainurage	Triple vitrage 33.2/28/4/28/4
60	Sancho	Tendance	Insert inox en applique	Décor lisse	Triple vitrage 33.2/28/4/28/4
61	Sango	Tendance	Rainurage	Rainurage	Triple vitrage 33.2/28/4/28/4
57	Selva	Tendance	Rainurage	Rainurage	Triple vitrage 33.2/28/4/28/4
57	Suarez	Tendance	Rainurage	Rainurage	Triple vitrage 33.2/28/4/28/4
48	Triana	Tendance	Insert inox affleurant et rainurage	Rainurage	-
73	Vargas	Tendance	Insert inox en applique	-	Triple vitrage 33.2/28/4/28/4

Modèle	Options décors inox, vitrages décoratifs	Microviseur	Barre de tirage verticale	Dimension mini. et maxi. sur-mesure (dimension tableau en mm, pose en applique)				Isolation thermique Ud (W/m ² .K)
				Hauteur mini.	Hauteur maxi.	Largeur mini.	Largeur maxi.	
Arrio	-	-	-	1897	2353	852	1052	1,2
Blasco	-	-	Option barre verticale et demi lune	1897	2353	676	1052	1,1
Blavis	-	-		1863	2353	676	1052	1,2
Bovero	-	-		1697	2353	676	1052	1,1
Calder	-	-		1697	2353	676	1052	1,2
Cassoli	PBI* 6x8 uniquement	Option		1897	2353	766	1052	1,3
Clavero	-	-		1737	2353	756	1052	1,3
Cristina	Key, Galerne	Option		1977	2353	756	1052	1,4
Diaz	Chamsin bleu, vert, rouge, naturel, Flower + PBI*	-		1897	2353	718	1052	1,3
Duque	-	-		1897	2353	826	1052	1,6
Eras	-	Option		1697	2353	676	1052	1,1
Félipé	-	Option		1947	2353	726	1052	1,3
Ferra	-	-		1797	2353	726	1052	1,1
Fontany	-	-		1897	2353	776	1052	1,3
Fuentes	-	-		1917	2353	776	1052	1,3
Gonzalez	-	-		2035	2353	754	1052	1,5
Hernandez	-	-		1853	2353	682	1052	1,5
Herrera	-	-		1805	2353	676	1052	1,1
Ipas	-	-		1797	2353	676	1052	1,1
Landry	-	-		1697	2353	756	1052	1,1
Lauria	-	-		1947	2353	776	1052	1,3
Leonardo	-	-	Option barre verticale et demi lune	1850	2353	682	1052	1,3
Lorenzo	-	-		1797	2353	676	1052	1,1
Lucas	-	-		1797	2353	676	1052	1,1
Lucio	-	-		1803	2353	682	1052	1,2
Marana	-	-		1797	2353	676	1052	1,1
Marquez	Option insert inox intérieur en applique	-		1823	2353	692	1052	1,3
Martinez	Pierre naturelle rose	-		1803	2353	682	1052	1,2
Mateo	-	Option		1897	2353	726	1052	1,1
Mesa	-	-		1897	2353	676	1052	1,1
Moli	-	-		1793	2353	682	1052	1,3
Molto	-	-		1947	2353	756	1052	1,2
Morenos	-	-	Option barre verticale et demi lune	1853	2353	772	1052	1,3
Munoz	-	-		1837	2353	677	1052	1,3
Murillo	-	-		1778	2353	682	1052	1,3
Nacher	-	-		1818	2353	697	1052	1,4
Navaro	-	-		1997	2353	676	1052	1,2
Olio	-	-		1887	2353	816	1052	1,1
Orosco	-	-	Option barre verticale et demi lune	1883	2353	682	1052	1,3
Ortega	Option insert inox intérieur, Aria rouge, Aria noir	Option		1957	2353	816	1052	1,3
Ortis	-	-		1693	2353	712	1052	1,1
Pardono	-	-		1914	2353	682	1052	1,1
Pinazo	Sodalite, Flower, Aigol + PBI*	-		1897	2353	736	1052	1,4
Plaza	-	Option		2003	2353	682	1052	1,1
Porra	-	-		1947	2353	796	1052	1,3
Prado	-	-		1697	2353	776	1052	1,1
Quintana	-	-		1803	2353	762	1052	1,3
Ramis	Samiel	-		1897	2353	707	1052	1,3
Reyes	-	-	Option barre verticale 1000 et demi lune	1853	2353	682	1052	1,1
Ribéra	-	-		1947	2353	726	1052	1,2
Romano	Chamsin bleu, vert, rouge, naturel, Bevel, Chinock Opus, Reyes + PBI*	-		1833	2353	726	1052	1,2
Rosario	-	Option		1947	2353	726	1052	1,1
Saldana	-	-	Option barre verticale et demi lune	1953	2353	682	1052	1,3
Sancho	-	-	Option barre verticale et demi lune	1803	2353	682	1052	1,2
Sango	Kim, Soto	-		1612	2353	631	1052	1,2
Selva	-	Option		1897	2353	826	1052	1,2
Suarez	-	-		1947	2353	676	1052	1,3
Triana	-	-		1573	2353	676	1052	1,1
Vargas	-	-		1697	2353	676	1052	1,2



QUARTZ p.49



RAMSEY p.61



RAY p.85



REED p.45



RICE p.69



ROSS p.74



ROY p.59



SCOTT p.64



SMITH p.77



STEWART p.63



SULLIVAN p.70



TERRY p.84



THOMPSON p.87



TODD p.57



TUCKER p.50



TURNER p.57



TYLER p.45



WADE p.87



WALLACE p.70



WARD p.74



WARREN p.86



WATSON p.51



WHITE p.83



WILLIAMS p.79



AGUILA p.73



ALEGRE p.61



ALTAR p.83



ALVARO p.71



AMADOR p.69



AMIGO p.68



ARAMBOL p.44



ARANIAS p. 48



ARBONA p.82



AROCA p.85



ARRIO p.75



BLASCO p.44



BLAVIS p.59



BOVERO p.44



CALDER p.75



CASSOLI p.85



CLAVERO p.63



CRISTINA p.65



DIAZ p.84



DUQUE p.59



ERAS p.47



FÉLIPÉ p. 51



FERRA p.47



FONTANY p.67



FUENTES p.67



GONZALEZ p.73



HERNANDEZ p.70



HERRERA p.45



IPAS p.44



LANDRY p.47



LAURIA p.57



LEONARDO p.55



LORENZO p.49



LUCAS p.49



LUCIO p.67



MARANA p.49



MARQUEZ p.58



MARTINEZ p.69



MATEO p.85



MESA p.45



MOLI p.65



MOLTO p.69



MORENOS p.53



MUNOZ p.74



MURILLO p.74



NACHER p.75



NAVARO p.59



OLIO p.64



OROSCO p.63



ORTEGA p.62



ORTIS p.47



PARDONO p.50



PINAZO p.84



PLAZA p.51



PORRA p.57



PRADO p.45



QUINTANA p.62



RAMIS p.74



REYES p.70



RIBÉRA p.52



ROMANO p.83



ROSARIO p.50



SALDANA p.53



SANCHO p.60



SANGO p.61



SELVA p.57



SUAREZ p.57



TRIANA p.48



VARGAS p.73

LES ACCESSOIRES

POIGNÉES ET BARRES

Atlantem vous propose un large choix de poignées décoratives.

L'occasion de donner une touche personnelle supplémentaire à votre porte d'entrée.

INOX



NOUVEAU

CLOÉ ROSACE

Uniquement pour portes Alu,
Mixte et PVC



NOUVEAU

IKI ROSACE

Uniquement pour portes Alu,
Mixte et PVC



NOUVEAU

VIVA ROSACE

Uniquement pour portes Alu,
Mixte et PVC



NOUVEAU

SHORT ROSACE

Uniquement pour portes Alu,
Mixte et PVC



FOLD ROSACE

Uniquement pour portes Alu,
Mixte et PVC



CHOP ROSACE

Uniquement pour portes
Alu, Mixte et PVC



ELLA ROSACE*



NOVA ROSACE

Uniquement pour portes Bois



NOVA ROSACE*

Uniquement pour portes Alu,
Mixte et PVC



TESS ROSACE*



JUNE ROSACE

Uniquement pour portes
Acier, PVC



NYX ROSACE

Uniquement pour portes Acier
et PVC



NOVA PLAQUE*



NOVA PLAQUE ÉTROITE

Seul modèle disponible pour
portes Vision Alu



ELLA PLAQUE*



POIGNÉE DE TIRAGE (MANŒUVRE À CLÉ)*

*Sauf portes Alu Vision et portes Bois à grilles ou moulure grand cadre en partie haute

**Sauf portes Alu, Mixte et Acier



BOUTON FIXE ROND**



ANNEAU**



BÂTON DE MARÉCHAL HORIZONTAL**



(disponible en 800 mm ou 1600 mm)



(disponible en 1000 mm, positionnée en bas du vantail, idem modèles Moore et Nelson, sauf portes Bois)



(disponible en 600 mm)

BARRES DE TIRAGE (Fixation traversante) suivant modèles

LAITON POLI



NOVA PLAQUE



NOVA ROSACE



POIGNÉE DE TIRAGE (MANŒUVRE À CLÉ)



BOUTON FIXE ROND**



ANNEAU**



BÂTON DE MARÉCHAL HORIZONTAL**



PAUMELLE

VIEUX FER



TURLUPET**



PLAQUE BORGNE TURLUPET**



BOUTON FIXE ROND**



MARTEAU CIRRUS**



BÂTON DE MARÉCHAL HORIZONTAL**

**Sauf portes Alu, Mixte et Acier

VITRAGES



DÉPOLI



DELTA CLAIR



DELTA MAT



CHINCHILLA



ANTIQUE



MARTELÉ



IMPRIMÉ GIVRÉ



G200



MASTER POINT



MASTER LIGNE



MASTER LENS



SILVIT

LES PETITS BOIS INCORPORÉS



Plomb 6 x 8 mm



Laiton 6 x 8 mm



Blancs 6 x 8 mm



Blancs 26 x 8 mm

LA SÉCURITÉ

Quel que soit le matériau choisi pour votre porte, AtlanteM vous propose une protection renforcée.



SERRURE

À DÉCLENCHEMENT AUTOMATIQUE 5 POINTS EN STANDARD

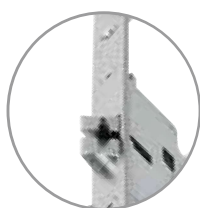

A PÈNE 1/2 TOUR
à archet facilitant l'entrée et la prise dans la gâche centrale.



B PÈNE DORMANT



C BARILLET DE BASE
(3 clés)

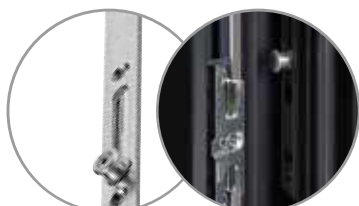

4 GALETS TÊTE CHAMPIGNON
option gâche sécurité

SERRURE TESTÉE À
200 000 cycles
ouverture/fermeture

Pratique !

BARILLET V5 NÉO AVEC FONCTION CLÉ DE SECOURS

permettant l'ouverture même si la clé est restée à l'intérieur, barillet fourni avec carte de propriété – 4 clés.

Option : barillet bouton moleté V5 Néo (permet de verrouiller la porte de l'intérieur sans avoir besoin d'utiliser la clé – 4 clés)



OPTION

SERRURE MANŒUVRE À CLÉS

(4 galets champignons, 1 pêne 1/2 tour et 1 pêne dormant)



PÊNE DORMANT

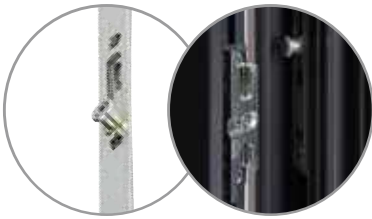

4 GALETS TÊTE CHAMPIGNON

OPTION GÂCHE SÉCURITÉ

pour améliorer la résistance à l'effraction.



OPTION GÂCHE JOURNALIÈRE

permet d'entrer et sortir temporairement sans clé.



spécial barre de tirage



COMPATIBLE AVEC TOUTES
LES BARRES DE TIRAGE

OPTION

SERRURE À GOUJONS

(2 goujons, 3 pènes 1/2 tour et 1 pêne dormant conforme classe sécurité RC2)



A x3

B x2

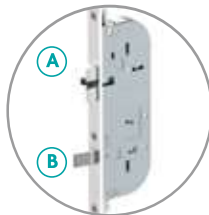

A 3 PÊNES 1/2 TOUR

à archet facilitant l'entrée et la prise dans la gâche centrale.

B 2 GOUJONS



PÊNE DORMANT



BARILLET VMI+ avec fonction clé de secours, très résistant au crochitage, 5 goupilles en acier trempé. Clé de forte section (3 mm) à perçage latéral, offrant une bonne prise en main, barillet fourni avec carte de propriété – 4 clés

Option : barillet bouton moleté VMI+ - 4 clés



BARILLET VOLT

avec fonction clé de secours. Clé brevetée réversible. 6 goupilles en acier trempé anti-crochitage, anti-perçage et anti-bumping. Barillet fourni avec carte de propriété – 4 clés en maillechort.

Option : barillet bouton moleté Volt - 4 clés