

Entrée en
sensations

Zilten^{P o r t e s}

ALUMINIUM

ACIER

PVC

MIXTE

BOIS

NATIV

FABRICATION
FRANÇAISE



PLACE À LA COULEUR

Ce nuancier vous présente les couleurs disponibles, en standard ou en option, selon les gammes de matériaux.

BLANC 9016
BLANC 9001
BEIGE 1015
GRIS 7047
GRIS 7004
GRIS 9006
GRIS 7035
GRIS 7030
GRIS 7039
GRIS 7016
BRUN 8019
BLEU 5003
VERT 6013

GRIS 2400
GRIS 9006
GRIS 9007
GRIS 7022
GRIS 7016
GRIS DB703
GRIS 2900
NOIR 2100
NOIR 9005
BLEU 2700
BLEU 5003
BLANC 9016
GRIS PERLE 2800
BRONZE
VERT
VERT 6005
ROUGE 3004
BRUN 2850
ROUILLE RS 2100

ALU ULTIME
ALU CONFORT
ALU ACCESS
MIXTE

ALU GRANDVITRAGE
ALU GRANDTRAFIC

ACIER

PVC
(O teinté masse)

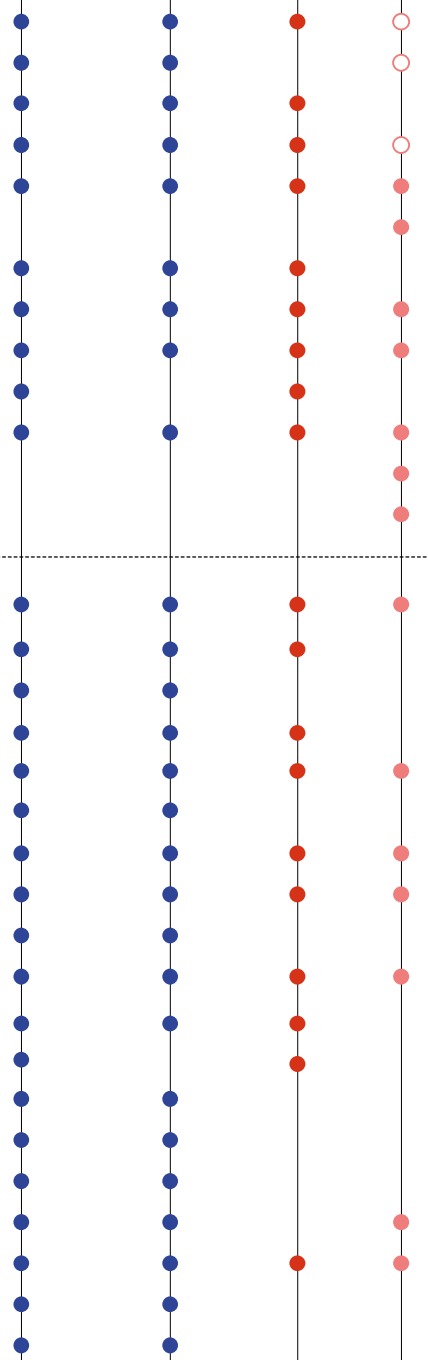

EFFETS BOIS

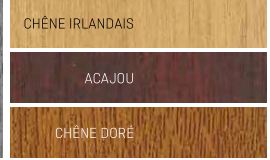

BOIS



PVC
(plaxé)

BOIS CONFORT C
BOIS ACCESS A
(prépeinte blanche, laquée ou lasurée)

MIXTE
(finitions intérieures)

notiv

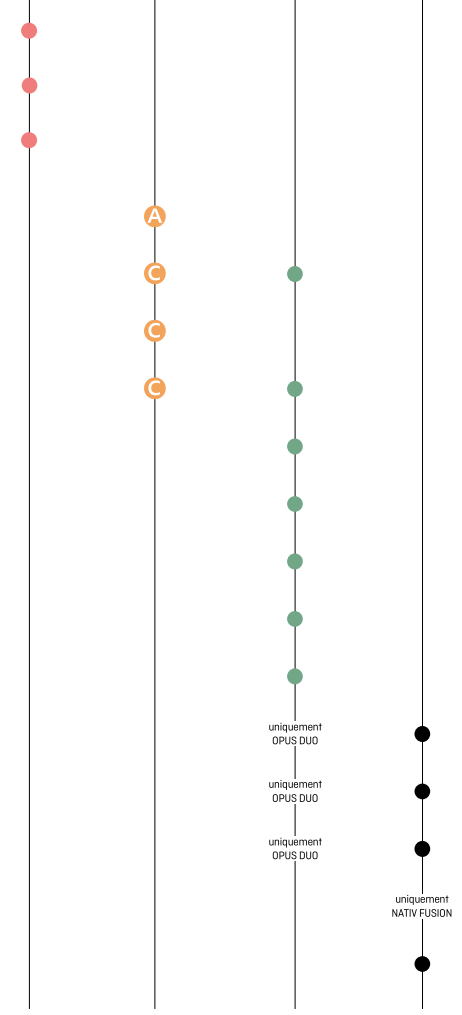

* Option possible sur portes Bois Confort (face intérieure uniquement).

Il est possible que certaines couleurs présentes dans ce catalogue ne reproduisent pas fidèlement les couleurs réelles.
PRECAUTION : la couleur de votre porte influence directement la température de sa surface et de ses accessoires (barre de tirage...). Les teintes foncées absorbent la chaleur ; en cas d'exposition directe au soleil, la porte, comme tout produit foncé, peut atteindre des températures élevées pouvant provoquer des brûlures en cas de contact appuyé ce qui ne saurait engager la responsabilité de la marque Ziltén en cas d'accident corporel.

Envie d'afficher votre différence ?
D'autres choix de couleurs sont disponibles en option, sur toutes les gammes (sur le bois et l'acier, selon orientation).
N'hésitez pas à nous contacter.





MAISON CONNECTÉE
Voir page 162.

PERFORMANCES ULTIMES D'ISOLATION

La meilleure isolation thermique chez Zilten.

FINITION GARANTIE 20 ANS

Nuancier de 29 couleurs au choix face extérieure, blanc 9016 intérieur + toutes les possibilités RAL en option.



ENTRETIEN MINIMUM

DIMENSIONS XXL

Jusqu'à 1200 mm de largeur ou 2500 mm de hauteur.

Mousse isolante dans le cadre composite Cadre COMPOSITE haute résistance structurelle à rupture de pont thermique Mousse haute isolation thermique Isolant phonique en fibres de bois Tôle aluminium thermolaquée Joints périphériques Dormant aluminium à rupture de pont thermique Tapée d'isolation

Seuil alu à rupture de pont thermique, hauteur conforme à la réglementation PMR (≤ 20 mm)

Ouvrant monobloc épaisseur 100 mm.

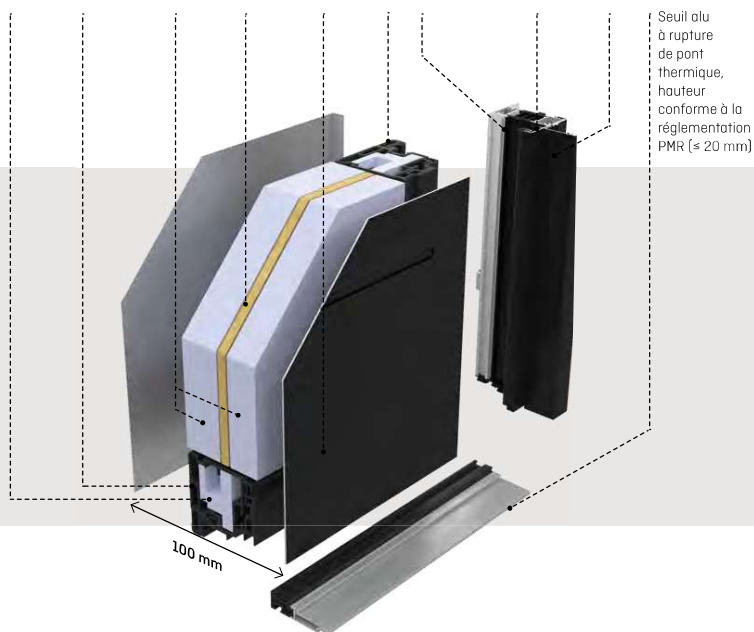

Ultra-performant, dimensions XXL, design affleurant



K2-KOLOR

Décors rainurés bicolores. Barre de tirage exclusive non traversante : aucune fixation de la barre n'est visible face intérieure. Intérieur rainuré. La clé est nécessaire pour ouvrir la porte de l'extérieur.

Ud : 0.68



K3-EKLAIR

Dimensions : 2300 x 1000 mm

↳ INTÉRIEUR

Option : 2500 mm (disponible sur tous les modèles de cette gamme)



K3-EKLAIR

Décor ton inox toute hauteur avec barre de tirage inox intégrée. Gris 7022 texturé.

La clé est nécessaire pour ouvrir la porte de l'extérieur (sauf avec option serrure motorisée).

Options : 2500 x 1000 mm. Serrure motorisée avec récepteur multifonctions et pack mains libres.

Ud : 0.68



K3-EKLAIR

Décor ton inox toute hauteur avec barre de tirage inox intégrée. Gris 2400 texturé.

La clé est nécessaire pour ouvrir la porte de l'extérieur.

Ud : 0.68



K2-KOLOR

Découvrez la porte Alu Ultime bicolore de Zilten : face extérieure ton sur ton ou couleurs tranchées, uniquement en finitions **texturées**, à vous de choisir !

En option, autres compositions possibles avec toutes les teintes texturées du nuancier standard, en complément des 6 présentées sur cette page.

Place à vos envies !

----- Couleur principale
 •----- Couleur secondaire

Bronze / Gris 2800



Gris 2400 / Gris 9006



Noir 2100 / Gris 2900



Bleu 2700 / Gris 7016



Gris 2900 / Gris 9007



Noir 9005 / Noir 2100



→ INTÉRIEUR

K2-KOLOR

Décors rainurés. Barre de tirage exclusive non traversante : aucune fixation de la barre n'est visible face intérieure. La clé est nécessaire pour ouvrir la porte de l'extérieur.

Intérieur rainuré, blanc 9016 satiné de base (autres couleurs possibles en option).

Ud : 0.68

Dormant
et ouvrant
affleurants
+



K5-FACTORY

Barre de tirage inox verticale non traversante (aucune fixation de la barre n'est visible face intérieure).

La clé est nécessaire pour ouvrir la porte de l'extérieur. Gris 7016 texturé.

Ud : 0,68



Barillet non débordant pour plus de discrétion et de sécurité.

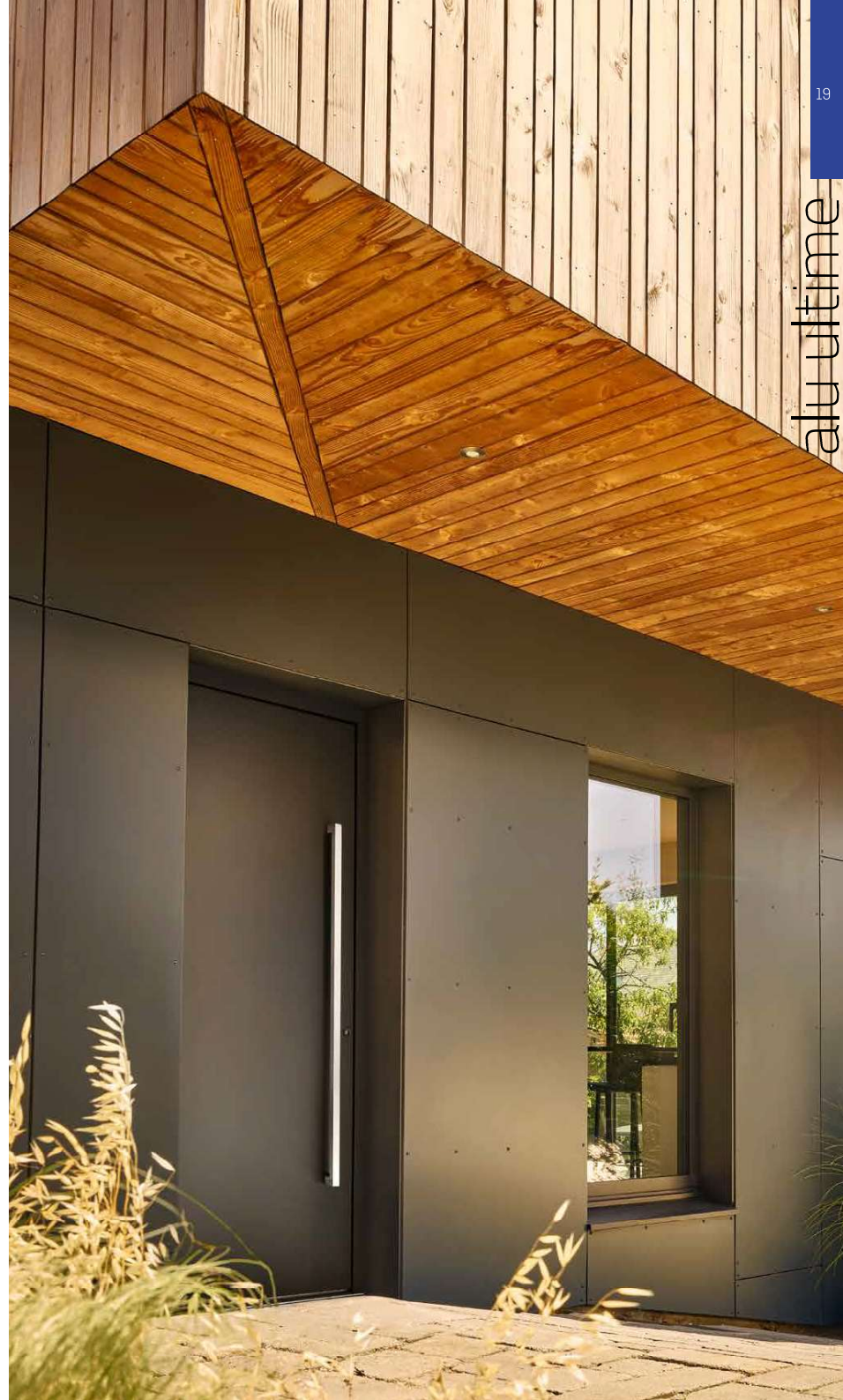

CORDEY 1

alu confort

PAGES 22 À 49



MAISON
CONNECTÉE.
Voir page 162.

ALUMINIUM THERMOLAQUÉ

Nuancier de 29 couleurs au choix face extérieure, blanc 9016 intérieur + toutes les possibilités RAL en option (intérieur ou extérieur).

Thermolaquage
garanti 20 ans.



ENTRETIEN MINIMUM

ACOUSTIQUE ET ÉTANCHÉITÉ RENFORCÉES

DIMENSIONS XS À XXL

Ouvrant : hauteur de 1700 à 2500 mm et largeur de 650 à 1200 mm (selon modèles).

Cadre COMPOSITE
haute résistance
structurelle
et rupture de pont
thermique

Mousse haute
isolation
thermique

Isolant
phonique

Tôle
aluminium
thermolaquée

Joints
périphériques

Dormant
aluminium à
rupture
de pont
thermique

Tapée
d'isolation

Seuil aluminium
à rupture de pont
thermique, hauteur
conforme à la
réglementation
PMR (± 20 mm)

Ouvrant monobloc
épaisseur 80 mm.

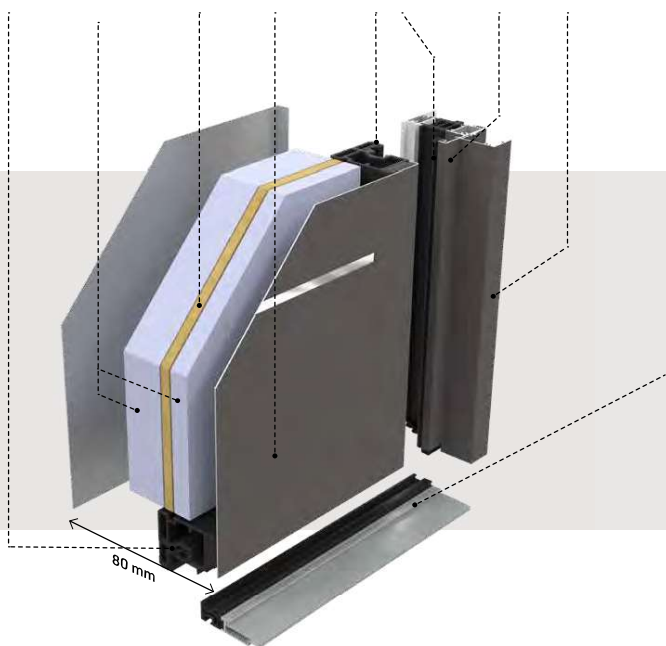

Polyvalent,
résistant,
connecté

**K3**

Décors rainurés. Barre de tirage exclusive non traversante : aucune fixation de la barre n'est visible face intérieure. La clé est nécessaire pour ouvrir la porte de l'extérieur.

Gris 9007 texturé.

Ud : 0.91

**K2**

Décors rainurés. Barre de tirage exclusive non traversante : aucune fixation de la barre n'est visible face intérieure. Intérieur rainuré. La clé est nécessaire pour ouvrir la porte de l'extérieur.

Bronze texturé.

Ud : 0.91

**K2**

Noir 2100 texturé.
Dimensions : 2500 x 1000 mm.
Ud : 0.91





Intérieur de la barre de tirage couleur gris Anodisé.



ELEKTRO 1.1

Décors rainurés, extérieur et intérieur, triple vitrage feuilleté sablé. Barre de tirage exclusive, non traversante. La clé est nécessaire pour ouvrir la porte de l'extérieur. Noir 2100 texturé.
Ud : 1.1



ELEKTRO 2.1

Décors rainurés, extérieur et intérieur, triple vitrage feuilleté sablé. Barre de tirage exclusive, non traversante. La clé est nécessaire pour ouvrir la porte de l'extérieur. Blanc 9016 texturé.
Ud : 1.0



ELEKTRO 3.1

Décors rainurés, extérieur et intérieur, triple vitrage feuilleté sablé. Barre de tirage exclusive non traversante. La clé est nécessaire pour ouvrir la porte de l'extérieur. Gris 2400 texturé.
Ud : 1.1

ELEKTRO 1.1

Blanc 9016 texturé.
Option : fixe en dormant vitré et ferrage sur meneau du fixe en dormant.
Ud : 1.4 [Ud calculé selon la composition réelle de la porte].





EQUALIZ 1.1

Porte équipée du système d'ouverture EkyZ, décor gris Anodic uniquement, rainures intérieures / extérieures. Gris 7016 texturé.
Ud : 0.91



Système d'ouverture **EkȳZ**

Uniquement présent sur ce modèle en Alu Confort. Egalement disponible aussi sur le modèle Nativ 9 Fusion et Nativ 20 Fusion Shou Sugi Ban.

ORIGINAL

Avec sa position horizontale, cet accessoire exclusif Ziften casse les codes des barres de tirage habituellement placées verticalement.

FONCTIONNEL

La poignée intégrée à la barre permet d'ouvrir la porte en évitant l'utilisation de la clé.

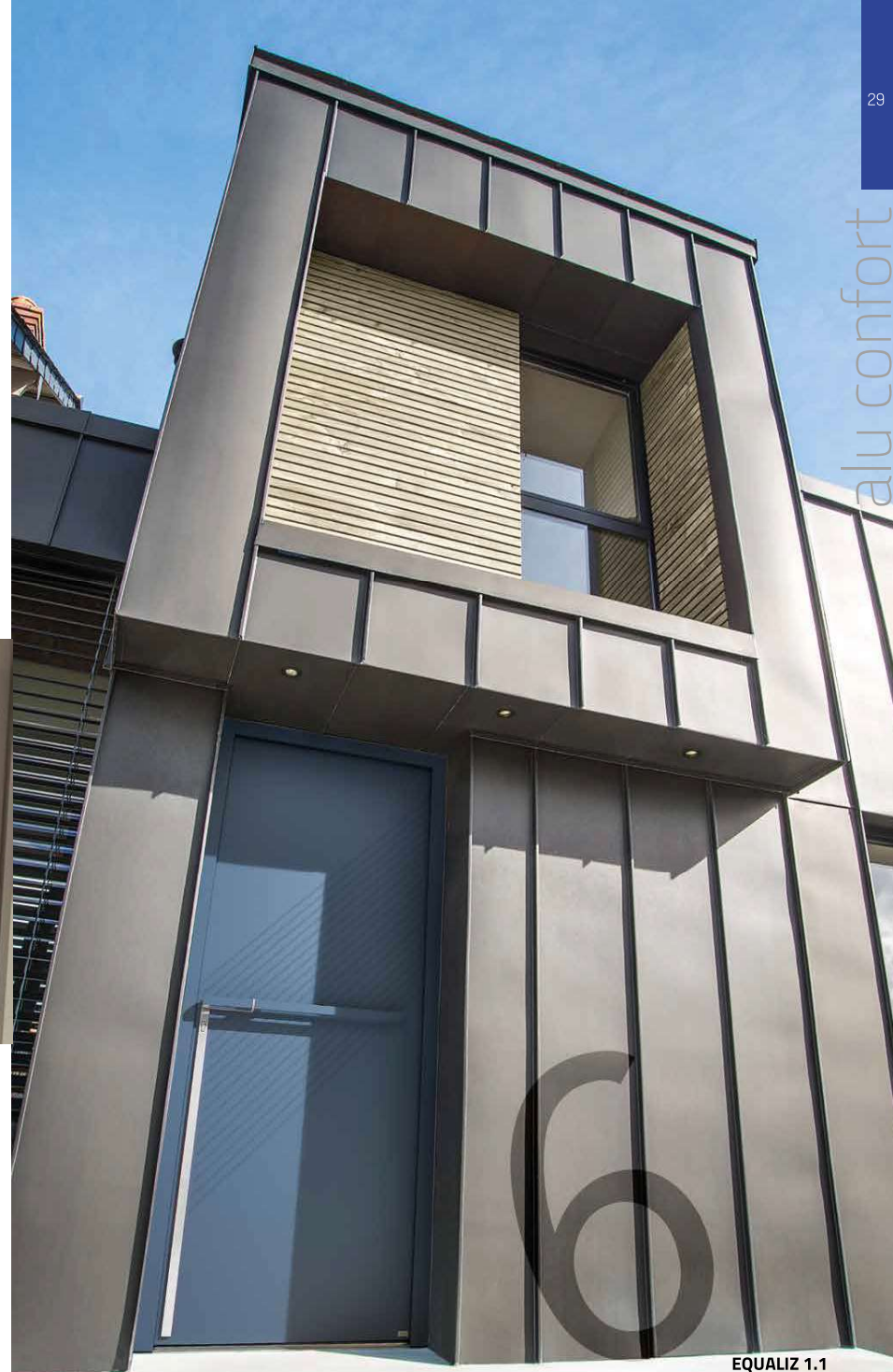

EQUALIZ 1.1

Option : couleur RAL hors standard Bleu 5014.
Ud : 0.91



Voir p. 109



GRIFF 1

Décors gris Anodic face extérieure.
Bleu 2700 texturé.
Ud : 0.91



GRIFF 1 ET 1.1

Option : Décors gris face intérieure (rainurée sans décor en standard).



GRIFF 1.1

Barre de tirage non traversante et décors gris Anodic. La clé est nécessaire pour ouvrir la porte de l'extérieur.
Gris 2900 texturé.
Ud : 0.91



GRIFF 2

Décors gris Anodic. Face intérieure rainurée sans décor. Bleu 2700 texturé.
Option : largeur 1000 mm.
Ud : 0.91



GRIFF 1

Gris 2900 texturé.
Ud : 0.91

GRIFF 2.3

Option : imposte vitrée.
 Porte gris 2900 texturé, barre de tirage et décors rouge RAL 3000.
Ud : 1.1 (Ud calculé selon la composition réelle de la porte).

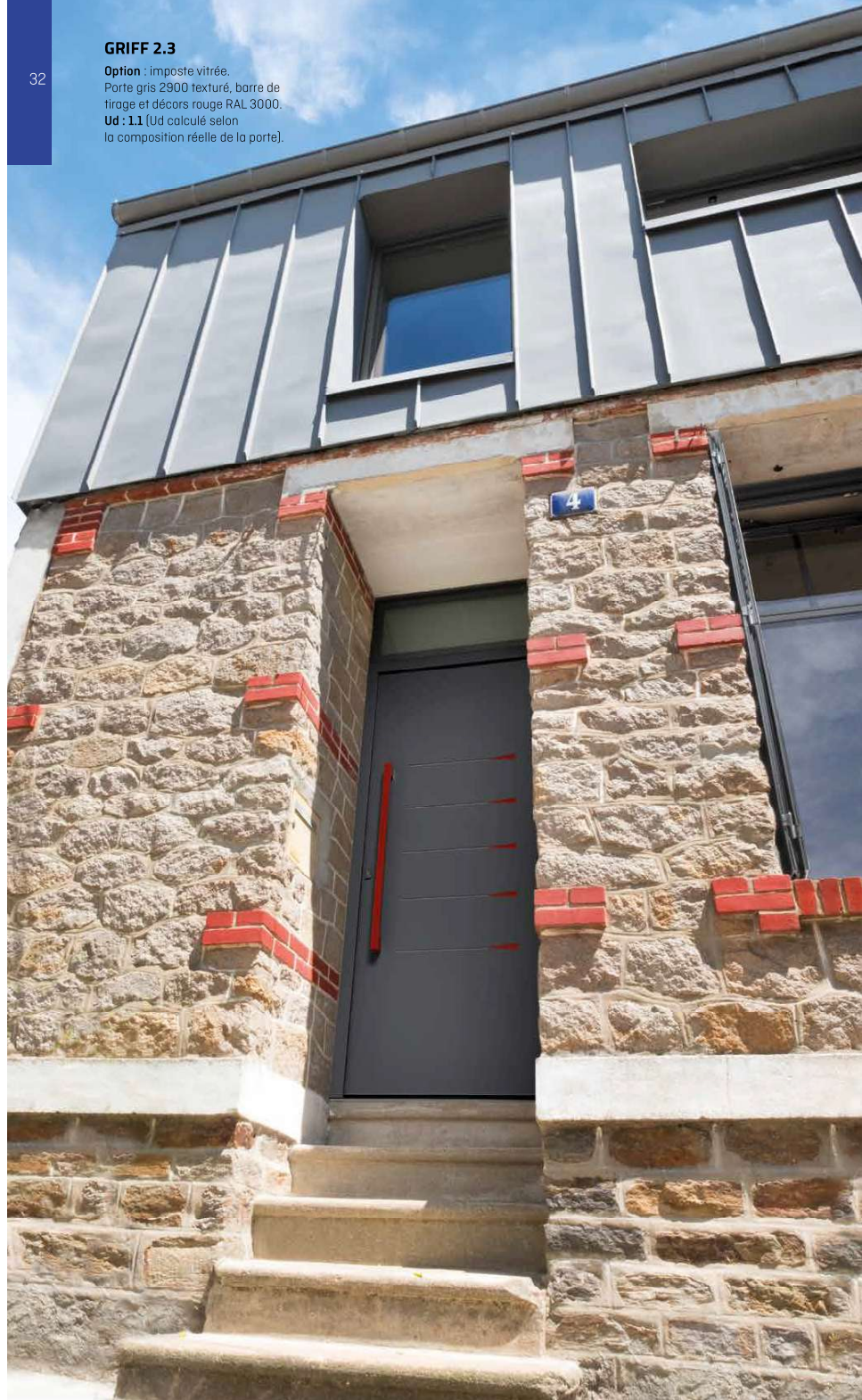

Porte personnalisable :
 décors + barre de tirage
 disponibles dans toutes
 les couleurs du nuancier
 standard Alu Confort texturé
 (voir nuancier sur le rabat au
 début du catalogue).

Couleur en standard sur
 barre de tirage et décors :
 Rouge RAL 3000.

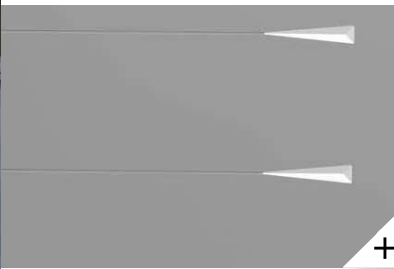
**GRIFF 2.3**

Barre de tirage non traversante.
 Face intérieure rainurée sans décor.
 La clé est nécessaire pour ouvrir
 la porte depuis l'extérieur.
 Porte vert texturé, barre de tirage
 et décors, gris 2400 texturé.
Ud : 0.91

**GRIFF 2.3**

Décors et barre de tirage non traversante.
 Face intérieure rainurée sans décor.
 La clé est nécessaire pour ouvrir
 la porte depuis l'extérieur.
 Porte blanc 9016 texturé, barre de tirage
 et décors, gris 2900 texturé.
Ud : 0.91

**GRIFF 2.3**

Barre de tirage non traversante.
 Face intérieure rainurée sans décor.
 La clé est nécessaire pour ouvrir la
 porte depuis l'extérieur.
 Porte bleu 5003 texturé, barre de
 tirage et décors blanc 9016 texturé.
Ud : 0.91

**GRIFF 2.3**

Barre de tirage non traversante.
 Face intérieure rainurée sans décor.
 La clé est nécessaire pour ouvrir la
 porte depuis l'extérieur.
 Porte noir 2100 texturé, barre de
 tirage et décors vert texturé.
Ud : 0.91

↪ INTÉRIEUR



CRYPTO-15

Triple vitrage feuilleté sablé. Gris 9007 texturé

Option : barre de tirage traversante. La clé est nécessaire pour ouvrir la porte de l'extérieur.

Ud : 1.1



PALM

Triple vitrage feuilleté sablé. Noir 2100 texturé.

Ud : 1.1



IZAR

Triple vitrage feuilleté sablé. Décor ton inox face extérieure uniquement. Gris 2900 texturé.

Ud : 1.1

↪ INTÉRIEUR

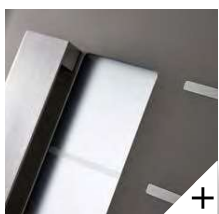

Barre de tirage inox, identique sur Olyz 2 et 3.



OLYZ 2

Triple vitrage feuilleté sablé. Décors ton inox deux faces. Plinthe ton inox face extérieure uniquement. Barre de tirage inox non traversante. La clé est nécessaire pour ouvrir la porte de l'extérieur. Gris 9007 texturé.

Option : fixe en dormant vitré sablé sans décor.

Ud : 1.0



OLYZ 3

Décors ton inox deux faces. Plinthe ton inox face extérieure uniquement. Barre de tirage inox non traversante. La clé est nécessaire pour ouvrir la porte de l'extérieur. Brun 2650 texturé.

Ud : 0.91



OLYZ 2

Option : fixe en dormant avec décors coordonnés et alignés aux décors inox de la porte.

Ud : 1.3 (Ud calculé selon la composition réelle de la porte).

**COTIM 11**

Option : fixe en dormant, barre de tirage traversante et intérieur Noir 2100 texturé
Ud : 1.2 (Ud calculé selon la composition réelle de la porte).



Voir p. 168

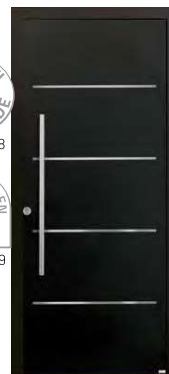

Voir p. 109

**COTIM 11**

Décors miroir deux faces.
 La clé est nécessaire pour ouvrir la porte de l'extérieur.
 Noir 2100 texturé.
Option : barre de tirage traversante
Ud : 0.91

**COTIM 11**

Décors miroir deux faces. Gris 9006 texturé.
Option : fixe en battant et ferrage côté meneau.
Ud : 1.1 (Ud calculé selon la composition réelle de la porte).

**GLAM**

Triple vitrage feuilleté sablé et décors miroir 2 faces. Gris 7004 satiné.
Ud : 1.1

↳ INTÉRIEUR

**IDRA**

Triple vitrage feuilleté sablé. Rainures 2 faces.
 Gris 2900 texturé.
Ud : 1.1



alu confort

**LINE 2**

Triple vitrage feuilleté sablé et décors ton inox face extérieure uniquement, en applique sur le vitrage. Bleu 5003 texturé.

Option : fixe en dormant vitré, Barre de tirage traversante. La clé est nécessaire pour ouvrir la porte de l'extérieur.
Ud : 1.4 (Ud calculé selon la composition réelle de la porte).

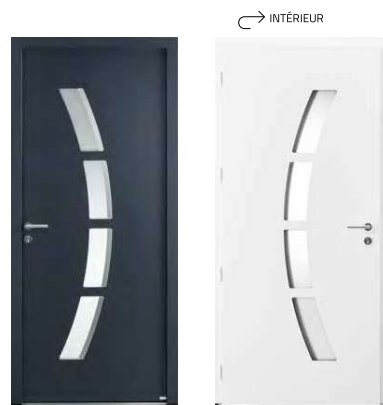
**LINE 3**

Triple vitrage feuilleté sablé et décors ton inox face extérieure uniquement, en applique sur le vitrage. Bleu 7016 texturé.
Ud : 1.1

**LINE 1**

Triple vitrage feuilleté sablé et décors ton inox face extérieure uniquement, en applique sur le vitrage. Gris 7016 texturé. **Ud : 1.1**

**LINE 4**

Triple vitrage feuilleté sablé et décors ton inox face extérieure uniquement, en applique sur le vitrage. Gris 7016 texturé.
Ud : 1.0



Porte de garage /
Portail de clôture

Voir p. 168

ARKAD-15

Triple vitrage feuilleté sablé et décors
ton inox face extérieure uniquement.
Gris 7016 texturé. Zoom détail couleur
gris 7039 satiné.

Ud : 1.0

**VOLT**

Triple vitrage feuilleté sablé et décors miroir 2 faces. Gris 7016 texturé

Option : fixe en dormant vitré

Ud : 1.4 (Ud calculé selon la composition réelle de la porte).



↪ INTÉRIEUR

**VOLT**

Décors miroir.

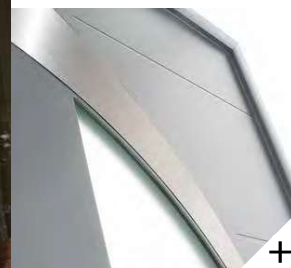

Voir p. 168



Voir p. 168



Voir p. 109

ATLANTIDE-15

Triple vitrage feuilleté sablé et décor ton inox face extérieure uniquement. Gris 2400 texturé.

Ud : 1.1

ANTALYA-15

Triple vitrage feuilleté sablé et décor ton inox face extérieure uniquement. Bronze texturé.

Ud : 1.0

**CYRÈNE-15**

Triple vitrage feuilleté sablé et décor ton inox face extérieure uniquement. Grande largeur de passage avec le semi fixe ouvert. Gris 7016 texturé.

Option : semi-fixe.

Ud : 1.1

**CORDEY 1**

Vitrage sablé avec grille inté-grée dans le vitrage, couleur grise uniquement.
Gris 7016 texturé.
Ud : 1.2

**CORDEY 2**

Vitrage sablé avec sérigraphie grise RAL 9007 uniquement.
Gris perle 2800 texturé.
Ud : 1.2

**COLOMBELLES**

Vitrage sablé avec sérigraphie grise 9007 uniquement. Gris 2800 texturé.
Ud : 1.2



Voir p. 113



Détail moulures de la gamme classique sauf Picto 1/3.

**CAMAS**

Vitrage sablé avec petits bois plomb. Bleu 2700 texturé.
Ud : 1.2

**PICTO 1**

Porte pleine moulurée deux faces. Bleu 2700 texturé.
Ud : 0.91



Détail moulures Picto 1/3

**PICTO 3**

Vitrage feuilleté sablé avec sérigraphie grise RAL 9007 uniquement, motif fleur de Lys. Bleu 2700 texturé.
Ud : 1.2

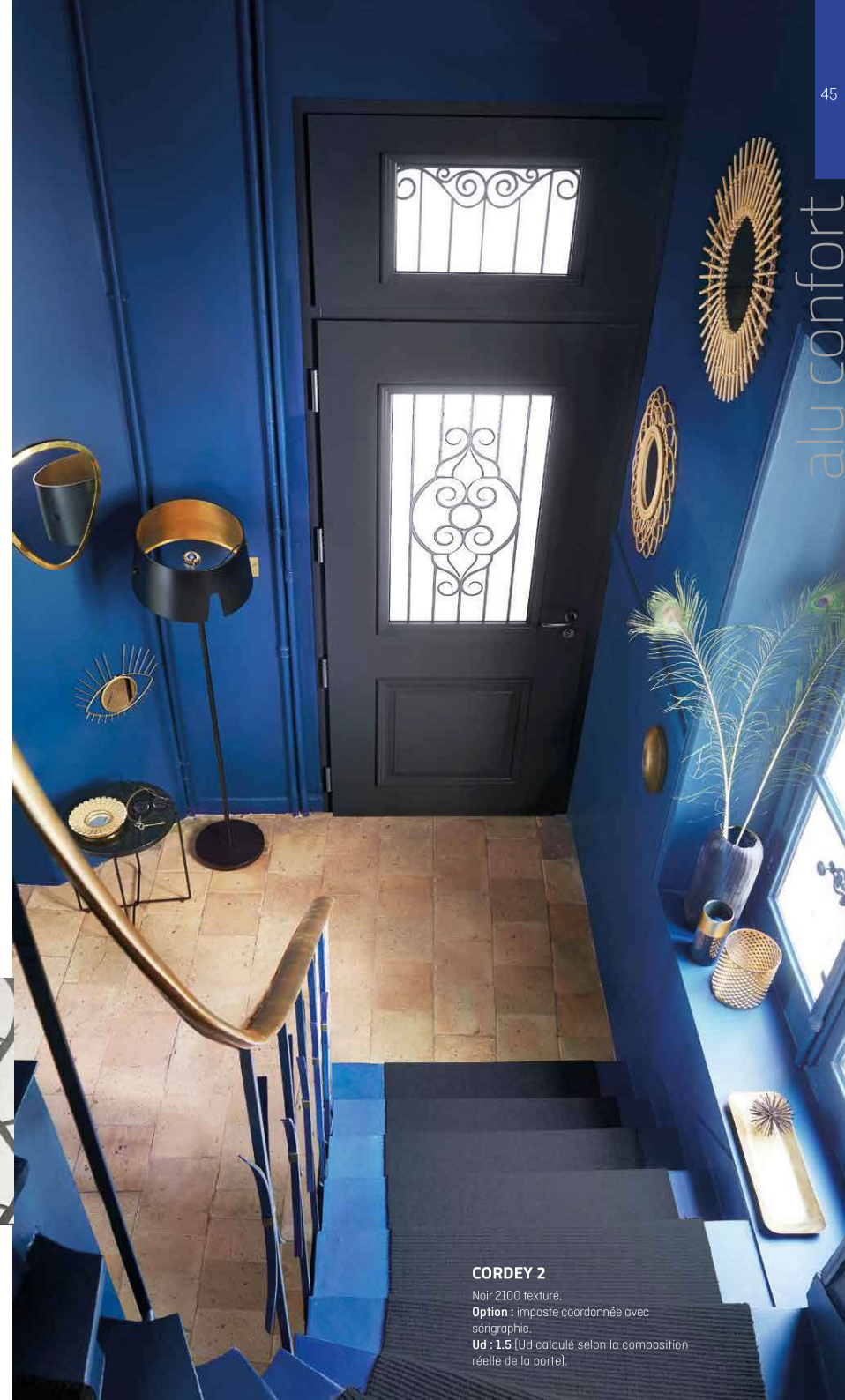

alu confort

CORDEY 2

Noir 2100 texturé.

Option : imposte coordonnée avec sérigraphie.

Ud : 1.5 (Ud calculé selon la composition réelle de la porte).

**CORMELLES**

Vitrage sablé, grille intégrée dans le vitrage, couleur grise uniquement.
Blanc 9016 texturé
Ud : 1.2

**MALYA 2**

Vitrage sablé avec sérigraphie grise RAL 9007 uniquement. Gris 2800 texturé.
Ud : 1.3

**MALYA 1**

Vitrage sablé, grille intégrée dans le vitrage, couleur grise uniquement. Gris 7022 texturé.
Ud : 1.3

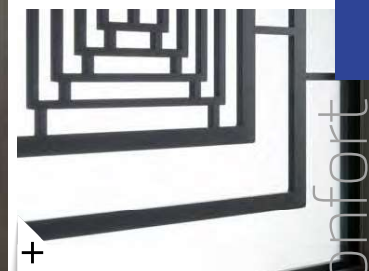

+
Vraie grille acier intégrée au vitrage sur Malya 1.

alu confort

↪ INTÉRIEUR



Voir p. 111

**MÉDINA**

Vitrage sablé avec sérigraphie grise 9007 uniquement.
Option : laquage hors standard bleu 5009 satiné.
Ud : 1.5

**LINOSA 2**

Vitrage sablé, petits bois aspect plomb. Gris 7016 texturé.
Ud : 1.6



Voir p. 113

**LINOSA 1**

Vitrage sablé, petits bois aspect plomb. Bleu 2700 texturé.
Ud : 0.98

**SIERO**

Vitrage sablé, petits bois aspect plomb. Bleu 2700 texturé.
Ud : 1.2

Sur-mesure, semi-fixes et compositions



Semi-fixe Vantail

Pour les entrées de grande largeur, plusieurs solutions peuvent se combiner :

- **un vantail + large** (certains modèles se déclinent jusqu'à 1200 mm),
- **l'ajout d'un semi-fixe** : il peut s'ouvrir en temps voulu pour augmenter la largeur de passage et peut s'accorder au design de la porte,
- **élargisseur** : jusqu'à 200 mm (2x100 mm),
- **l'ajout d'un fixe en dormant** (vitré ou plein) : il ne peut pas s'ouvrir pour augmenter la largeur de passage.



SEMI-FIXE SEMI-FIXE SEMI-FIXE SEMI-FIXE SEMI-FIXE
COTIM 11 PLEIN IDRA GRIFF N° 515



FIXE EN DORMANT SEMI-FIXE SEMI-FIXE SEMI-FIXE SEMI-FIXE SEMI-FIXE SEMI-FIXE SEMI-FIXE
N°1 N°11 PICTO 1 PICTO 3 N°72 N°22 N°23

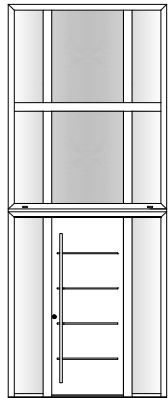

Cotim 11
2 fixes en dormant vitrés et imposte vitrée 6 vitrages.

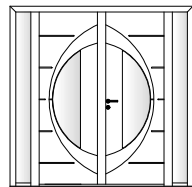

Atlantide-15
Double vantaux avec 2 fixes en dormant.

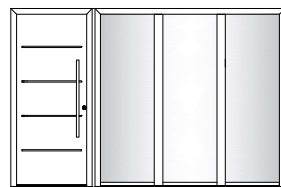

Cotim 11
Fixe en dormant 3 vitrages.



Picto 3
Semi-fixe et imposte répétante ou décor coordonné de la porte.

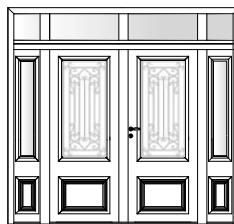

Cormelles
Double vantaux avec imposte et fixes en faux ouvrant sans grille.

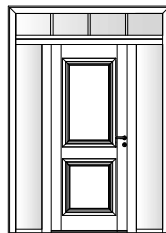

Picto 1
Imposte et fixes en dormant vitrés, petits bois intégrés.

Pour les dimensions les plus importantes la combinaison des éléments ci-dessus donne un choix multiple de compositions qui peuvent être complétées avec des impostes.

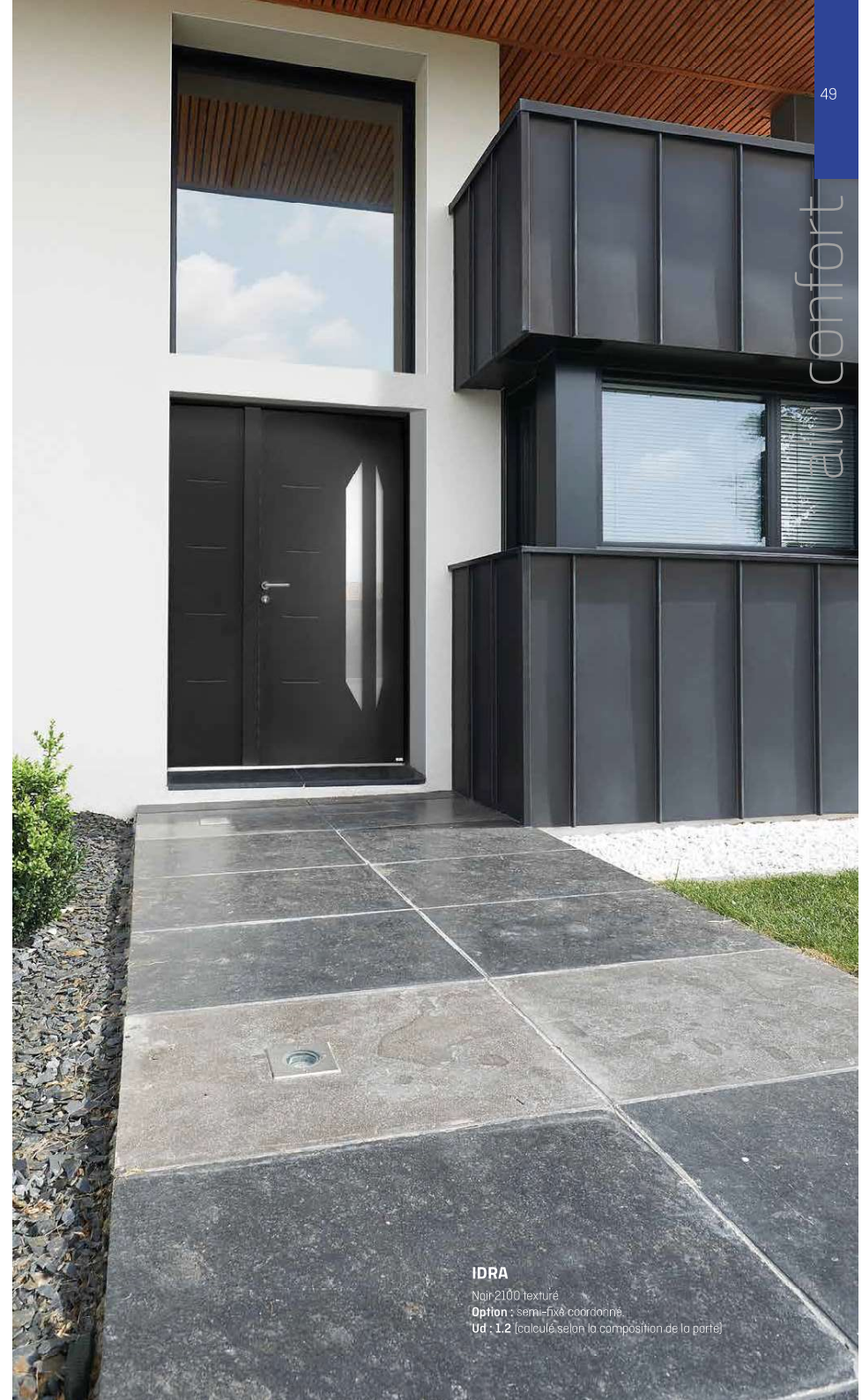

IDRA

Noir 2100 texturé

Option : semi-fixe coordonné

Ud : 1.2 (calculé selon la composition de la porte)

CYTISS 11

alu access

PAGES 52 À 59

L'ATOUT PRIX

La qualité de l'aluminium à un budget maîtrisé.

ENTRETIEN MINIMUM**ALUMINIUM THERMOLAQUÉ**

Nuancier de 29 couleurs au choix face extérieure blanc 9016 face intérieure + toutes les possibilités RAL en option (intérieur ou extérieur).

Thermolaquage **garanti 15 ans**

**L'ALUMINIUM,**

Un matériau recyclable à l'infini.

PILOTÉ

Avec l'option barillet connecté Door Keeper de Somfy.

SUR-MESURE

Ouvrant : hauteur de 1700 à 2250 mm et largeur de 660 à 1000 mm (selon modèles)

Cadre COMPOSITE haute résistance et rupture de pont thermique

Mousse haute isolation thermique

Seuil alu, hauteur conforme à la réglementation PMR (≤ 20 mm)

Joint périphérique

Dormant aluminium à rupture de pont thermique

Tapée d'isolation

Ouvrant monobloc épaisseur 60 mm.

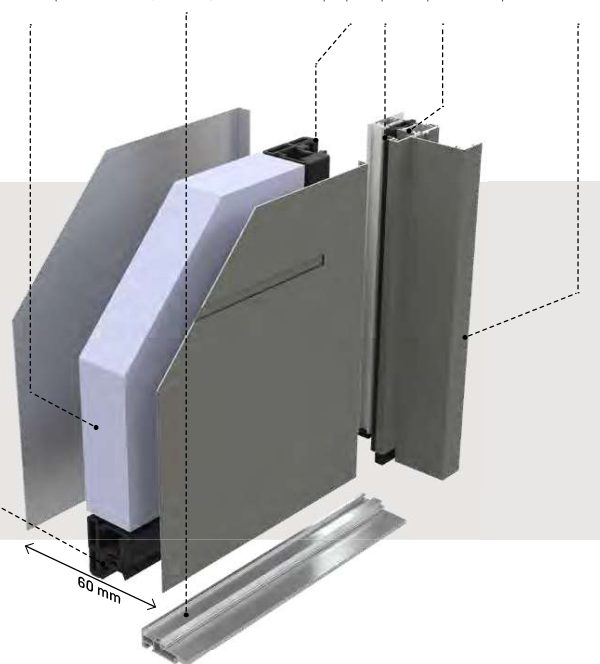

Accessible et optimal

**CYTISS 13**

Triple vitrage feuilleté sablé.
Noir 9005 texturé.
Ud : 1.3



CYTISS 6

Triple vitrage feuilleté sablé,
rainures extérieur et intérieur.
Gris 7016 satiné.
Ud : 1.3



CYTISS 10

Triple vitrage feuilleté, rainures
extérieur et intérieur. Gris 2900 texturé.
Ud : 1.3



CYTISS 11

Triple vitrage feuilleté, rainures
extérieur et intérieur.
Gris 9007 texturé.
Ud : 1.3



CYTISS 12

Triple vitrage feuilleté,
rainures extérieur et intérieur.
Option : couleur nuancier hors standard
Bleu 5025 mat métallisé
Ud : 1.3



CYTISS 7

Triple vitrage feuilleté sablé décor ton
inox sur l'arc de cercle extérieur et
intérieur. Bleu 2700 texturé.
Ud : 1.3



CYTISS 13

Triple vitrage feuilleté sablé.
Noir 9005 texturé.
Ud : 1.3



CYTISS 14

Triple vitrage feuilleté sablé .
Bleu 5003 texturé.
Ud : 1.3

**CYTISS 1**

Décors rainurés, extérieur et intérieur. Gris 9007 texturé.
Option : barre de tirage 1800 mm traversante. La clé est nécessaire pour ouvrir la porte de l'extérieur.
Ud : 1.1



Voir p. 168

**CYTISS 2**

Décors ton inox, extérieur et intérieur. Bleu 2700 texturé.
Ud : 1.1

**CYTISS 8**

Triple vitrage feuilleté sablé. Gris perle 2800 texturé.
Ud : 1.3

**CYTISS 4**

Triple vitrage feuilleté sablé. Rainures face extérieure et intérieure. Bleu 2700 texturé.
Ud : 1.3

**CYTISS 3**

Triple vitrage feuilleté sablé. Gris 2900 texturé.
Option : barillet connecté Somfy Door Keeper.
Ud : 1.1



MAISON
CONNECTÉE
Voir page 162.

CYTISS 9

Triple vitrage feuilleté sablé. Bleu 2700 texturé.

Option : fixe en dormant

Ud : 1.8 (calculé selon la composition de la porte)



**ALOÉ 72**

Moulures 2 faces identiques, vitrage sablé,
sérigraphie grise 9007 uniquement.
Gris 7022 texturé.
Ud : 1.5

**ALOÉ 42**

Moulures deux faces identiques, vitrage sablé, petits bois aspect plomb.
Rouge 3004 texturé.

Option : barillet connecté Door Keeper Somfy.
Ud : 1.5



MAISON
CONNECTÉE
Voir page 162.

**ALOÉ 72**

Moulures deux faces identiques,
vitrage sablé, sérigraphie grise
9007 uniquement. Gris 7047 satiné.
Ud : 1.6

**ALOÉ 52**

Moulures deux faces identiques,
vitrage givré, petits bois aspect
plomb. Gris 7047 satiné.
Ud : 1.6

**ALOÉ 62**

Moulures deux faces, vitrage givré,
petits bois aspect plomb.
Rouge 3004 texturé.
Ud : 1.7

Portes de service

Les portes de service PS 17 et PS 37 présentent le même niveau de sécurité que les autres portes de la gamme Alu Access (serrure 4 rouleaux + pènes centraux). Voir page 160.

**PS 17**

Porte pleine. Gris 7047 satiné.
Ud : 1.1

**PS 37**

Vitrage sablé affleurant.
Blanc 9016 satiné.
Ud : 1.2



CANDEL-98

alu grand vitrage PAGES 62 À 65

alu grand trafic PAGES 66 À 69

LUMINOSITÉ

Faites entrer la lumière dans votre maison.

ALUMINIUM THERMOLAQUÉ

Nuancier 27 teintes, couleur extérieure et intérieure identique en standard (bicolore possible en option)
+ toutes les possibilités RAL en option (intérieur ou extérieur).

ACOUSTIQUE RENFORCÉE**DOUBLE VITRAGE FEUILLETÉ EN STANDARD****AVEC STYLE**

Différents motifs déco sablé selon modèles
ou version type porte "atelier".

Ouvrant
épaisseur 70 mm.

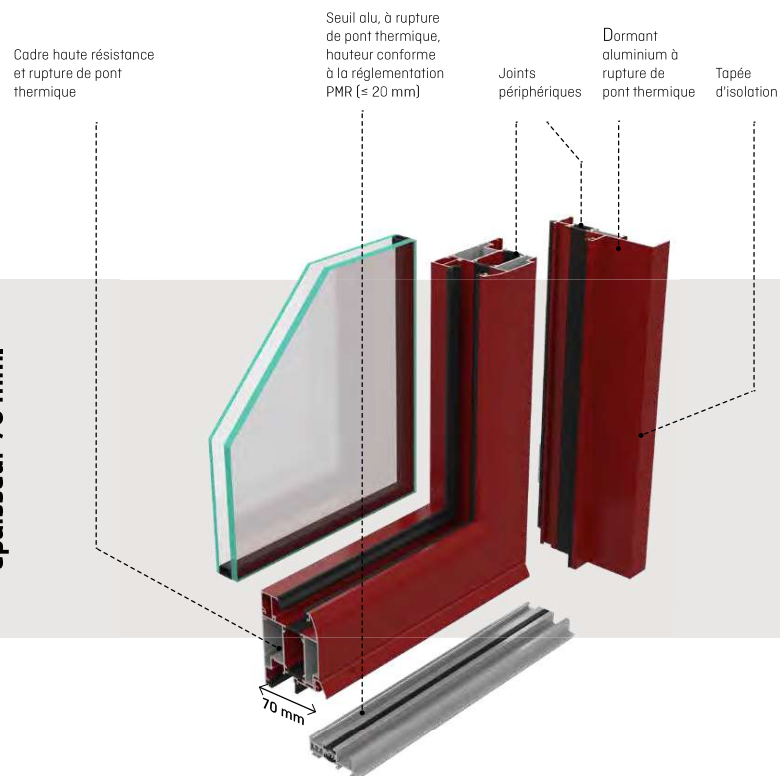

Lumineux,
déco,
sûr

**CANDEL-78**

Double vitrage feuilleté sablé avec motifs sablés.
Option : deux fixes en dormant. Bleu 2700 texturé.
Ud : 1,7 (Ud calculé selon la composition réelle de la porte).

**CANDEL-98**

Double vitrage feuilleté sablé, soubassement lisse (modulable en option) et petits bois type "atelier" avec intercalaires de vitrage. Noir 2100 texturé.
Ud : 1.6

**CANDEL-68**

Double vitrage feuilleté sablé avec motifs sablés. Bleu 2700 texturé.
Ud : 1.7

**CANDEL-18**

Double vitrage feuilleté sablé avec motifs sablés. Gris 2400 texturé.
Ud : 1.7

**CANDEL-88**

Double vitrage feuilleté sablé. Soubassement lisse (modulable en option). Gris perle 2800 texturé.
Ud : 1.6

**CANDEL-58**

Double vitrage feuilleté avec 2 traverses intermédiaires. Noir 2100 texturé.
Ud : 1.8

**CANDEL-48**

Double vitrage feuilleté sablé. Rouge 3004 texturé.
Ud : 1.7

**CANDEL-78**

Double vitrage feuilleté sablé avec motifs sablés. Bleu 2700 texturé.
Ud : 1.7

**ALICIA-8**

Double vitrage feuilleté sablé avec motifs sablés. Bleu 5003 texturé.
Ud : 1.7

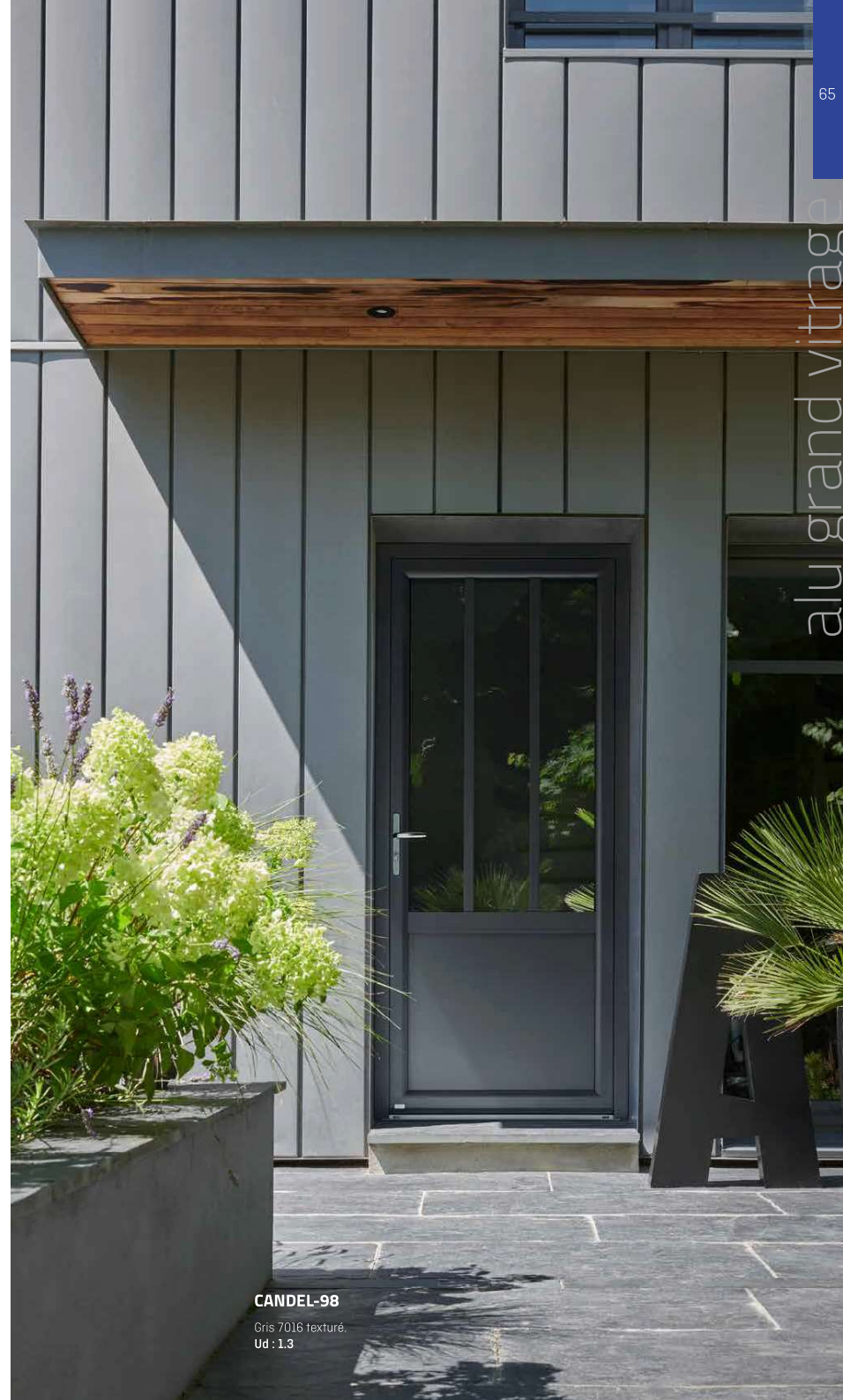
**CANDEL-98**

Gris 7016 texturé.
Ud : 1.3

Configuration à la carte, pour répondre aux exigences des entrées résidentielles, locaux de bureaux ou recevant du public (bureaux, hôtels, cabinets médicaux, magasins...).

SUR MESURE

Hauteur vantail allant jusqu'à 2500 et largeur jusqu'à 1300 mm.

POSSIBILITE D'OUVERTURE SUR L'EXTERIEUR

MODULABLE À LA CARTE

Avec ou sans traverse, vitrage et/ou panneau de remplissage.

COMPOSITIONS POSSIBLES

Double vantaux, semi fixe et imposte.

CERTIFICATIONS

- CE conforme système 1 validé par le CSTB.
- Accessoires conformes à la NF EN 179 ou NF EN 1125.
- Produit conforme au DTU 36.5 (système d'étanchéité périphérique).
- Classe 8 endurance 1 000 000 de cycles de mouvement.
- Certificat 0679-CPR-1130.

COULEURS AU CHOIX

Nuanciers 27 teintes. Couleur extérieure et intérieure identique en standard (bicolore possible en option)
+ toutes les possibilités RAL.



Cadre haute résistance et rupture de pont thermique

Seuil alu à rupture de pont thermique, hauteur conforme à la réglementation PMR (≤ 20 mm)

Joints périphériques

Dormant aluminium à rupture de pont thermique

Tapée d'isolation

Ouvrant épaisseur 70 mm.

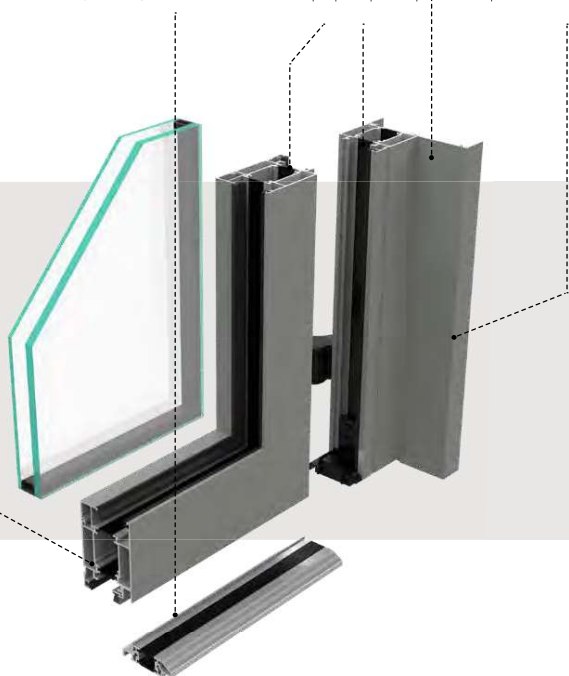

Technique, modulable, grande résistance

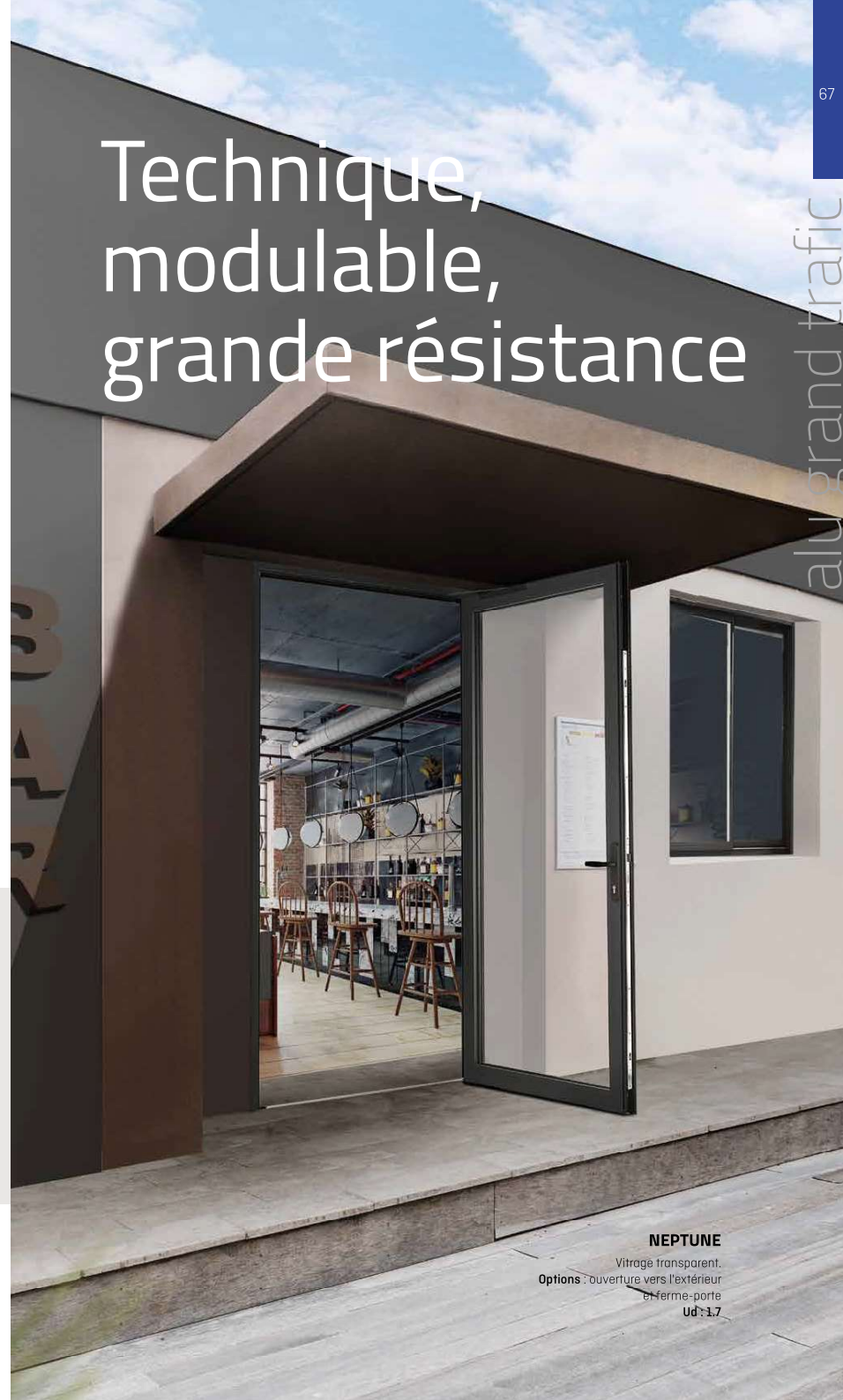

NEPTUNE

Vitrage transparent.

Options : ouverture vers l'extérieur et ferme-porte

Ud : 1,7

NEPTUNE,
exemples de
configurations
à la carte
pour cette porte
grand trafic.



Porte 1 vantail standard.



Porte avec soubassement
plein, poignée aileron et
fixe latéral.



Porte 2 vantaux standard.



Porte 1 vantail avec
traverse intermédiaire.



Porte ouverture extérieure avec anti-panique
et crémone pompier sur le semi-fixe.



Porte 1 vantail avec deux
traverses intermédiaires.



Large choix d'accessoires pour la porte Neptune

1. Bandeau magnétique
2. Barre anti-panique
3. Poignée de tirage aileron
4. Crémone pompier
5. Ferme-porte
6. Barre de tirage inox

Dimensions largeur passage : si impératif, nous consulter.
Exemple : pour porte dimensions TAB 215x90, pose applique
sans tapée largeur passage 752 mm. Cette côte varie en
fonction des configurations.

Serrures

La serrure est un des organes les plus importants de votre porte d'entrée, au même titre que la robustesse de sa conception, son barillet, et la qualité des vitrages. 3 types de fonctionnement sont possibles sur les serrures :

- Automatique : lorsque la porte se claque, les points de fermeture (crochets et pènes) se bloquent dans les gâches du dormant. Pour condamner l'usage de la porte, un seul tour de clé suffit, vous n'avez pas à remonter la poignée.

- Motorisée : en étant raccordée au 230V de la maison, la serrure motorisée permet de déverrouiller mécaniquement les points de fermeture. Le déclenchement de cette action est possible sur plusieurs commandes (cf pages suivantes).

Le verrouillage de la serrure se fait automatiquement à chaque claquement de la porte.

- A relevage : il faut relever la poignée, quand vous fermez la porte, pour pouvoir la condamner avec un tour de clé au barillet.



HAUTES PERFORMANCES :
Qualification 50 000 cycles
ouverture/fermeture

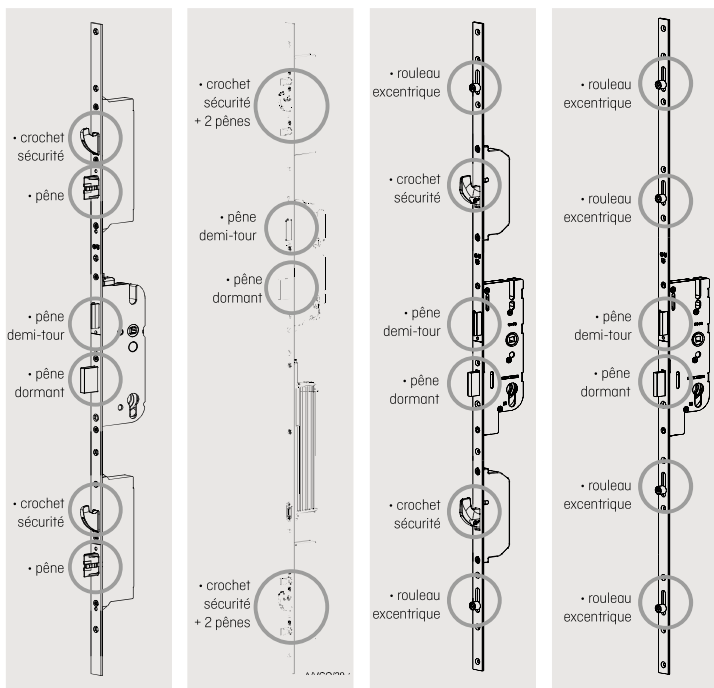

	Serrure A automatique	Serrure B motorisée	Serrure C	Serrure D à relevage
● Standard	●	○	○	●
○ Option	○	○	○	○
ALU ULTIME / ALU CONFORT	●	○		
ALU ACCESS	○			●
ALU GRAND VITRAGE				●
PVC				●
ACIER	○		○	●
MIXTE			● [automatique]	
BOIS ACCESS				●
BOIS CONFORT			● [à relevage]	
NATIV	●	○		

D'autres configurations sont possibles. Les serrures standards peuvent évoluer en fonction de la forme et des dimensions de votre porte. Consultez notre revendeur.

Barillets

Barillet standard format européen avec 3 clés neutres

Barillet de sécurité avec 5 clés Zilten + carte de réapprovisionnement

Système de fermeture A2P*. Ensemble comprenant : la serrure, le barillet débrayable BKS* et la gâche centrale

Barillet de sécurité Va-chette Axi'home 4 clés à molette + carte de propriété



• 5 clés réversibles en laiton nickelé.
• Carte de réapprovisionnement avec code unique permettant la reproduction.
• Contre goupilles anti-crochetage.
• Conforme à la norme EN 1303:2015.

L'ensemble (barillet, serrure et gâche), posé conjointement présente la certification A2P* délivré par le CNPP. Le barillet débrayable permet à l'un des occupants de la maison d'utiliser sa clé depuis l'extérieur, alors qu'une clé a été laissée dans le barillet à l'intérieur de la maison.

• Clé incopiable à vie interdisant toute reproduction illicite.
• Carte de propriété : reproduction autorisée en centre agréé sur présentation de la carte.
• Inserts en acier anti-perçage.
• Molette inférieure pour facilité d'usage.

● Alu Access, Alu Grand Traffic, Acier, PVC, Bois Access

● Alu Ultime, Alu Confort, Alu Grand Vitrage, Mixte, Bois Confort, Nativ
○ Alu Access / Acier / PVC / Bois Access

○ Option disponible selon la gamme

○ Option disponible selon la gamme

Pack sécurité renforcée

Zilten propose un pack d'options de sécurité qui vise à améliorer la résistance à l'effraction de l'ensemble du bloc porte (et pas uniquement d'un organe). Ce pack est disponible sur toutes les portes Aluminium Ultime, Aluminium Confort, Acier et Nativ.

Equipée de ce pack, votre porte peut atteindre la classe de résistance à l'effraction de NIVEAU 2 (CR2), LA référence européenne en termes de résistance, sur les blocs portes suivants* :

- Alu Confort : pleins ou vitrés affleurants
- Acier pleins
- Nativ (hors Nativ Fusion) et dans une configuration 1 vantail avec dormant carré, et posée en tunnel*

* Résistance certifiée et validée en laboratoire. Essais réalisés à l'IFT Rosenheim en Allemagne, selon la norme européenne EN 1627.

! CR2 : classe de résistance à l'effraction **niveau 2** selon norme EN 1627.

LE+ Sécurité renforcée sur l'ensemble de la porte.

✓ Option disponible sur Alu Ultime, Alu Confort, Acier et Nativ.



Exemple de pack sécurité sur Nativ

Avec les solutions "Maison connectée" Zilten, simplifions votre quotidien en toute sécurité



Parce que l'on aspire à toujours plus de liberté, de confort et de sécurité, Zilten propose des solutions innovantes pour piloter votre entrée. Selon vos usages, selon vos besoins, remplaçons vos clés avec l'une de nos deux solutions au choix.

Je veux un dispositif maniable et plus sécurisé qu'une clé. Je ne veux plus de clés qui font des trous dans mes poches.



Je ne veux pas transporter de clé, je ne veux rien sortir de mon sac ou de mes poches pour rentrer chez moi.



Je veux une seule commande pour piloter toutes les entrées de la maison (porte de garage, portail de clôture...).



Je veux déverrouiller la porte à distance.



Je veux savoir à distance si ma porte est ouverte ou verrouillée.



Je veux créer à distance des accès temporaires.



**Barillet connecté
Somfy Door Keeper**



Serrure motorisée



Badge



Pack lecteur de badges
200 badges possibles
Désactivation badges perdus



Pack mains libres
200 cartes possibles



Clavier à code



Pack empreintes
Jusqu'à 50 empreintes possibles



Pack clavier à codes
2 codes possibles



Pack mains libres
200 cartes possibles

/



Pack commande
jusqu'à 25 télécommandes



Application smartphone



+ Module (en option, à câbler sur la porte)



+ Box domotique (non fournie à relier à la Box internet)

Application smartphone

/

Barillet connecté Somfy Door Keeper

DESCRIPTIF

Boîtier installé en **applique** sur la face intérieure de la porte d'entrée.

Pose possible sur porte d'entrée déjà en place.

Deux finitions disponibles : blanc ou gris anthracite.

Donne le statut de la porte en temps réel (ouverte/fermée/ fermée à clé).

Détection tentative d'effraction.

FONCTIONNEMENT

1

Pilotage du Door Keeper à distance ou à proximité.

2

Motorisation du barillet (reproduit le mouvement réalisé par une clé).

3

Manoeuvre de la poignée pour ouvrir la porte. Utilisation de clés physiques toujours possible.



EQUIPEMENT

- Boîtier + batterie
- Passerelle wi-fi pour connecter le Door Keeper au réseau domestique
- 3 clés physiques avec carte de propriété
- Accès à l'application SOMFY KEYS pour piloter le dispositif via Smartphone
- Commandes au choix :
 - lecteur de badge,
 - clavier à code,
 - application Smartphone.



Visionnez la vidéo de démonstration.

Serrure motorisée

DESCRIPTIF

Dispositif **invisible** installé au cœur de la porte d'entrée lors de sa fabrication.

FONCTIONNEMENT

1

Pilotage de la serrure motorisée à distance ou à proximité.

2

Déverrouillage de la serrure et des points de fermeture. La porte s'entrouvre légèrement. Remplacement de l'action de la clé et de la poignée.

3

Pousser la porte pour entrer. Utilisation de clés physiques toujours possible.



EQUIPEMENT

- Serrure motorisée : 2 crochets / 4 goujons (haut et bas), 1 pêne dormant (au centre)
- Câblage fourni et installé (contacteur à plots, transformateur dans le dormant, motorisation)
- Solution à connecter au réseau électrique
- 3 clés physiques avec carte de propriété
- Ouverture à la clé si coupure courant
- 5 commandes au choix :
 - lecteur de badge, carte,
 - clavier à code,
 - lecteur d'empreintes,
 - télécommande,
 - application Smartphone.



Visionnez la vidéo de démonstration.



DISPONIBILITÉ EN OPTION ET EN FONCTION DE VOTRE MODÈLE DE PORTE D'ENTRÉE

GAMME PORTES D'ENTRÉE	BARILLET CONNECTÉ SOMFY DOOR KEEPER	SERRURE MOTORISÉE
Alu Ultime		✓
Alu Confort	✓	✓
Alu Access	✓	
Acier	✓	
PVC	✓	
Mixte (hors Opus)	✓	
Bois Access / Bois confort	✓	
Nativ / Nativ Fusion		✓
Compatible avec porte équipée d'une poignée manœuvrable à l'extérieur	✓	
Compatible avec porte équipée d'une barre ou d'une poignée de tirage à l'extérieur	✓	✓

DISPONIBILITÉ EN FONCTION DE L'EQUIPEMENT DE VOTRE MAISON ET DE VOTRE BUDGET

CRITÈRES	BARILLET CONNECTÉ DOOR KEEPER SOMFY	SERRURE MOTORISÉE
Alimentation	Batterie rechargeable USB-C (autonomie 1 an)	Electrique 230 V
Compatibilité box domotiques	Somfy Tahoma	Toutes box via micro module
Led témoin côté intérieur : porte verrouillée ou non		X (selon pack)
Budget	€€	€€€



Portails et portes de garage

Les designs Zilten se déclinent sur les portails Horizal et sur les portes de garage SOPROFEN pour les modèles

ALU CONFORT :
Cotim 11, Atlantide-15, Arkad-15 et Antalya-15

ALU ACCESS :
Cytiss 2

horizAL

SOPROFEN
FERMETURES



ANTALYA-15
P. 43



ARKAD-15
P. 41



ATLANTIDE-15
P. 43



COTIM 11
P. 37



CYTISS 2
P. 56



Poignées rosaces



Poignées sur plaque



Poignées et barres de tirage

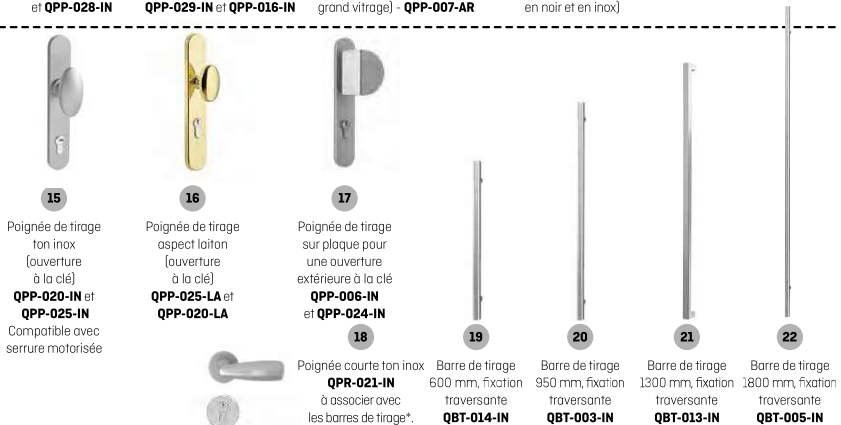

Autres accessoires



quincailleries et accessoires

	ALU ULTIME	ALU CONFORT	ALU ACCESS	ALU GRAND VITRAGE	ACIER	PVC	MIXTE	BOIS	nativ
1		Standard modernes					Standard modernes		
2		Standard traditionnelles					Standard traditionnelles		
3									
4			Standard			Standard			
5									
6									
7									
8		avec cache sécurité renforcée							avec cache sécurité renforcée
9									
10									
11									
12				Standard					
13									
14									
15									
16									
17									
18									
19									
20									
21									
22									
23		portes traditionnelles Alu confort uniquement	portes traditionnelles uniquement						
24		portes traditionnelles Alu confort uniquement	portes traditionnelles uniquement						
25									
26									
27									
28									
29									
30									
31									
32									
33									
34									
35									
36									

GARANTIES

La garantie démarre à la livraison chez notre revendeur et couvre les produits Zilten vendus et installés en France métropolitaine. En fonction de l'évolution permanente de nos produits, les garanties sont sujettes à des améliorations.

Durées de garantie pour toute commande enregistrée à partir de Janvier 2021 :

	ALUMINIUM		MIXTE	BOIS				
	ALU Grand Trafic	ALU Ultime ALU Confort ALU Access ALU Grand Vitrage	Mixte	Nativ Fusion	Nativ Fusion Shou Sugi Bon	BOIS pré-peint	NATIV et BOIS lasuré	BOIS laqué
GARANTIE DE FONCTIONNEMENT MÉCANIQUE / ÉTANCHÉITÉ								
Dormant				10 ans				
Ouvrant				10 ans				
Quincaillerie (hors serrure)	5 ans	10 ans	10 ans	10 ans	10 ans	10 ans	10 ans	10 ans
Domotique				5 ans				
Serrure				5 ans				
Vitrage : emboilage, changements d'aspect à l'intérieur du vitrage				10 ans				
GARANTIE FINITIONS								
FINITION OUVRANT	Anti-corrosion / adhérence	10 ans	ALU Ultime 20 ans	20 ans	/	/	/	/
	Brillance/ couleur *	10 ans	ALU Confort 20 ans	20 ans	3 ans (Chêne : 2 ans)	10 ans***	/	3 ans (Chêne : 2 ans)
FINITION DORMANT	Anti-corrosion / adhérence	10 ans	ALU Access 15 ans	20 ans	10 ans	/	/	/
	Brillance/ couleur *	10 ans	ALU Grand vitrage 10 ans	20 ans	10 ans	10 ans	/	3 ans (Chêne : 2 ans)
Garantie finitions accessoires et quincailleries	2 ans	2 ans	2 ans	2 ans	2 ans	2 ans	2 ans	2 ans

*Brillance : réflexion de la lumière sur le support qui donne son aspect brillant, satiné ou mat. Prise en compte de la garantie si écart supérieur à 15 ub (unité de brillance).
Couleur : vieillissement homogène avec indicateur Delta E représentant l'écart colorimétrique dû au vieillissement de la teinte, entre son installation et la date de mesure. Prise en compte de la garantie si Delta E dépasse 7. (Avec application d'un produit d'entretien si nécessaire). Cette garantie ne peut jouer que si toutes les recommandations de pose et d'entretien sont respectées strictement. La garantie se limite au remplacement, dans leur état de livraison, ou à la réparation des éléments défectueux constitués à un vice de fabrication reconnu constaté par nos services.

** exception des cadres moulures des portes acier vitrées (garanties 5 ans brillance/couleur).

*** cf page 159.

EXCLUSION DE GARANTIES

La garantie ne couvre pas :

- Les défauts et les dommages causés par une mauvaise installation ou tout autre défaut non relié à la fabrication et aux matériaux décrits.
- L'absence de la protection d'origine ou sa dégradation durant le chantier.
- L'absence de respect des prescriptions de pose, et des règles de l'art recommandées par les DTU 36.5 Mise en œuvre fenêtres et portes extérieures et DTU Peintures 59.1. Les DTU sont consultables sur le site du centre scientifique et technique du bâtiment : www.cstb.fr.
- L'exposition et/ou l'usage de la porte d'entrée dans un autre contexte que la maison individuelle, pour lequel notre produit a été conçu. Voir les conditions de garantie pour les informations relatives aux zones d'exposition, et aux critères d'évaluation.
- Les désordres survenant suite à des conditions climatiques exceptionnelles.
- Toute modification ou intervention technique ne garantissant plus son niveau d'étanchéité, ou son isolation... (exemple : rabotage, ponçage, ...).
- L'absence d'entretien, ou un entretien différent de celui que nous préconisons pour la porte et pour la serrure.
- Les défauts visibles non déclarés lors de la livraison du produit.
- Les anomalies admises par les tolérances de fabrication et de pose, fixées par les normes françaises et européennes.

Exceptions spécifiques :

- Pour les portes bois : les légères différences de teintes, les petits nœuds sains (jusqu'à un diamètre de 2cm selon l'essence) et les microfissures qui, sans fragiliser la porte, contribuent à la chaleur du bois.
- Pour les portes d'entrée aluminium et acier : pour les portes d'entrée de couleurs foncées et se-

lon l'exposition, le parement extérieur peut chauffer de manière très importante et occasionner des brûlures lors de contact avec la peau.

- Pour les parties acier : les garanties anticorrosion et brillance/couleur s'appliquent pour les ouvrants situés à plus de 3km d'une côte ou d'une atmosphère agressive (pour les ouvrants situés à moins de 3km, nous consulter).
- En cas d'intervention de nos services sur site, alors que les conditions de pose ou d'entretien ne sont pas respectées, il sera procédé à une facturation **aux frais réels**.

Informations complémentaires liées au transport, à la maintenance et au stockage sur chantier :

Transporter toujours votre menuiserie (fenêtre ou porte d'entrée) verticalement. Stockez-la verticalement, contre une paroi plane, en évitant tout risque de gauchissement et à l'intérieur d'un local aéré. Ne stockez jamais la menuiserie à l'extérieur, sous la pluie ou au soleil, ou dans un local humide. Lorsque vous transportez la menuiserie, veillez à ne pas la faire traîner sur le sol. Conservez la protection des ouvrants tant que les enduits (extérieur) et les plâtres (intérieur) ne sont pas finis. Elle protège efficacement la menuiserie et les vitres contre les traces et les rayures dues aux projections. La protection ne devra pas rester plus de 5 mois sur l'ouvrant. En cas de séchage des plâtres, l'action des locaux doit être très efficace (l'humidité ambiante intérieure ne doit pas être excessive pendant plus d'une semaine).

En cas d'application d'un enduit extérieur :

- n'appliquez surtout pas de ruban de protection orange fortement adhésif sur les menuiseries.
- retirez la bande cache dès que l'enduit est sec.
- protégez le seuil aluminium pendant toute la durée du chantier.

	ACIER		PVC			
	Finition blanche	Finition laquée	Blanc	Teinté dans la masse	Plaxé	Laqué
GARANTIE DE FONCTIONNEMENT MÉCANIQUE / ÉTANCHÉITÉ						
Dormant			10 ans			
Ouvrant			10 ans			
Quincaillerie (hors serrure)			10 ans			
Domotique			5 ans			
Serrure			5 ans			
Vitrage : emboilage, changements d'aspect à l'intérieur du vitrage			10 ans			
GARANTIE FINITIONS						
FINITION OUVRANT	Anti-corrosion / adhérence	10 ans	10 ans	/	/	10 ans / 5 ans
	Brillance/couleur *	5 ans	Teintes RAL standard : 10 ans ** Teintes RAL hors standard : 3 ans	10 ans	10 ans	5 ans / Teintes RAL standard : 5 ans Teintes RAL hors standard : 3 ans
FINITION DORMANT	Anti-corrosion / adhérence	10 ans	10 ans	/	/	10 ans / 5 ans
	Brillance/couleur *	5 ans	Teintes RAL standard : 10 ans ** Teintes RAL hors standard : 3 ans	10 ans	10 ans	5 ans / Teintes RAL standard : 5 ans Teintes RAL hors standard : 3 ans
Garantie finitions accessoires et quincailleries			2 ans			



Laboratoire d'essais.

MODELE	GAMME	PAGE	Dim. Mini et Maxi sur mesure (dim. tableau en cm)		Coefficient Ud W/(m².K) selon la norme NF EN 14353-1	Performance d'affaiblissement Acoustique Rw(C,C ₁) dB en prestation de base, dim. 215x90	Performance d'étanchéité AEV* en prestation de base, dim. 215x90	Indice environnemental
			Hauteur	Largeur				
AKI	Acier	81	De 1700 à 2150	De 700 à 1000	1.1	29[-4;-5]dB	A*4 E*5B V*03	A
AKITA-20	Acier	79	De 1730 à 2150	De 770 à 1011	1.4	30[-3;-4]dB	A*4 E*5B V*03	B
ALBION	Acier	82	De 1800 à 2150	De 770 à 1011	1.7	29[-2;-3]dB	A*3 E*3B V*03	C
ALICIA 8	Alu Grand Vitrage	64	De 1734 à 2405	De 700 à 1042	1.7	36[-2;-5]	A*3 E*7B V*02	C
ALOÉ 42	Alu Access	59	De 1870 à 2250	De 800 à 1000	1.5	31[-1;-3]dB	[A*3 E*4B V*03]	C
ALOÉ 52	Alu Access	59	De 1870 à 2250	De 800 à 1000	1.6	30(0;-2)dB	[A*3 E*4B V*03]	C
ALOÉ 62	Alu Access	59	De 1890 à 2250	De 800 à 1000	1.7	31[-1;-3]dB	[A*3 E*4B V*03]	C
ALOÉ 72	Alu Access	59	De 1870 à 2250	De 800 à 1000	1.5	31[-1;-3]dB	[A*3 E*4B V*03]	C
AMAYA-20	Acier	78	De 1730 à 2150	De 700 à 1000	1.4	30[-3;-4]dB	A*4 E*5B V*03	B
ANTALYA-15	Alu Confort	43	De 1950 à 2300	De 720 à 1000	1	36[-1;-4]dB	A*4 E*5B V*03	B
ANTALYA DUO	Mixte	109	De 1900 à 2250	De 800 à 1000	1.3	34[-1;-4]dB	A*3 E*3B V*03	B
ARGENTEUIL	Bois Confort	128	De 1900 à 2200	De 880 à 930	1.4	36[-1;-4]dB	A*3 E*3B V*03	B
ARKAD-15	Alu Confort	41	De 1700 à 2500	De 720 à 1200	1	36[-1;-4]dB	A*4 E*5B V*03	B
ASTREE DUO	Mixte	113	De 1900 à 2350	De 800 à 1000				
ATLANTIDE-15	Alu Confort	43	De 1890 à 2500	De 710 à 1200	1.1	36[-1;-4]dB	A*4 E*5B V*03	B
ATLANTIDE DUO	Mixte	107	De 2000 à 2250	De 780 à 1000	1.4	34[-1;-4]dB	A*3 E*3B V*03	C
AURÉLIE	Bois Access	124	De 1700 à 2150	De 700 à 1000	1.2	26[-1;-3]dB	A*3 E*3B V*03	C
AUTEUIL	Bois Confort	128	De 1900 à 2350	De 780 à 1030	1.4	38[-2;-5]dB	A*3 E*3B V*03	B
AUTUN	Bois Access	124	De 1700 à 2150	De 700 à 1000	1.5	32[-1;-3]dB	A*3 E*3B V*03	C
AZUMA	Acier	76	De 1700 à 2150	De 740 à 1011	1.1	29[-4;-5]dB	A*4 E*5B V*03	A
BERTY	Acier	83	De 1800 à 2150	De 760 à 1011	1.5	29[-2;-3]dB	A*3 E*3B V*03	C
BRADY 1	PVC	99	De 1912 à 2312	De 745 à 1105	1.1		A*3 E*7B V*03	
BRADY 2	PVC	99	De 1912 à 2312	De 745 à 1105	1.3		A*3 E*7B V*03	
CAMAS	Alu Confort	44	De 1950 à 2350	De 800 à 1100	1.2	35[-1;-3]dB	A*3 E*4B V*03	C
CANDEL-18	Alu Grand Vitrage	64	De 1734 à 2405	De 800 à 1042	1.7	36[-1;-3]	A*3 E*7B V*02	C
CANDEL-48	Alu Grand Vitrage	64	De 1634 à 2405	De 600 à 1042	1.7	36[-2;-5]	A*3 E*7B V*02	C
CANDEL-58	Alu Grand Vitrage	64	De 1634 à 2285	De 700 à 1000	1.8	36[-2;-5]	A*3 E*7B V*02	C
CANDEL-68	Alu Grand Vitrage	64	De 1984 à 2405	De 780 à 1042	1.7	36[-1;-3]	A*3 E*7B V*02	C
CANDEL-78	Alu Grand Vitrage	64	De 1734 à 2405	De 700 à 1042	1.7	36[-1;-3]	A*3 E*7B V*02	C
CANDEL-88	Alu Grand Vitrage	64	De 1734 à 2405	De 700 à 1042	1.6	36[-1;-3]	A*3 E*7B V*02	C
CANDEL-98	Alu Grand Vitrage	64	De 1734 à 2405	De 700 à 1042	1.6	36[-1;-3]	A*3 E*7B V*02	C
CEDDOUSA-20	Acier	78	De 1730 à 2150	De 700 à 1011	1.4	30[-3;-4]dB	A*4 E*5B V*03	B
CHALONS	Bois Access	124	De 1700 à 2150	De 780 à 1000	1.1	30[-1;-3]dB	A*3 E*3B V*03	C
CHARLEY 1	Acier	82	De 1820 à 2150	De 760 à 1011	1.6	29[-2;-3]dB	A*3 E*3B V*03	C
CHARLEY 2	Acier	82	De 1820 à 2150	De 760 à 1011	1.6	29[-2;-3]dB	A*3 E*3B V*03	C
CHAVENON	Bois Confort	131	De 1800 à 2300	De 780 à 1030	1.1	38[-2;-5]dB	A*3 E*3B V*03	A
COLINA DUO	Mixte	113	De 1900 à 2250	De 800 à 1000	1.3	35[-1;-4]dB	A*3 E*3B V*03	B
COLOMBELLES	Alu Confort	47	De 1990 à 2350	De 800 à 1100	1.2	35[-1;-3]dB	A*3 E*4B V*03	C
COLOMBELLES DUO	Mixte	113	De 1900 à 2250	De 780 à 1000	1.3	De 35[-2;-4] à 39[-1;-4]dB	A*3 E*3B V*03	C
CONDORCET	Bois Confort	129	De 1790 à 2300	De 680 à 1030	1.4		A*3 E*3B V*03	B
CORDEY 1	Alu Confort	44	De 1990 à 2350	De 800 à 1100	1.2	35[-1;-3]dB	A*3 E*4B V*03	C
CORDEY 2	Alu Confort	44	De 1950 à 2350	De 810 à 1100	1.2	35[-1;-3]dB	A*3 E*4B V*03	C
CORMELLES	Alu Confort	46	De 1990 à 2350	De 800 à 1100	1.2	35[-1;-3]dB	A*3 E*4B V*03	C
COSCO DUO	Mixte	111	De 1900 à 2350	De 800 à 1000	0.98	35[-2;-4]dB	A*3 E*4B V*03	B
COTIM 11	Alu Confort	37	De 1700 à 2350	De 700 à 1200	0.91	35[-1;-4]dB	A*4 E*6B V*03	A
COTIM 11 DUO	Mixte	109	De 1800 à 2350	De 750 à 1100	0.97	35[-2;-4]dB	A*3 E*4B V*03	B
COTIM 12 DUO	Mixte	107	De 1940 à 2350	De 700 à 1100	1.4	34[-1;-4]dB	A*3 E*3B V*03	C
COTIM 22 DUO	Mixte	107	De 1940 à 2250	De 700 à 1100	1.4	34[-1;-4]dB	A*3 E*3B V*03	C
CRYPTO 15	Alu Confort	34	De 1950 à 2350	De 650 à 1000	1.1	36[-1;-4]dB	A*4 E*5B V*03	B
CRYPTO DUO	Mixte	108	De 1940 à 2250	De 700 à 1100	1.3	34[-1;-4]dB	A*3 E*3B V*03	B
CYRENE-15	Alu Confort	43	De 1900 à 2300	De 800 à 1000	1.1	36[-1;-4]dB	A*4 E*5B V*03	B
CYTISS 1	Alu Access	56	De 1900 à 2250	De 700 à 1000	1.1	28[-2;-4]dB	[A*4 E*5B V*03]	B
CYTISS 10	Alu Access	55	De 1900 à 2250	De 800 à 1000	1.3	30(0;-2)dB	A*4 E*5B V*03	B
CYTISS 11	Alu Access	55	De 2000 à 2250	De 730 à 1000	1.3	31[-1;-3]dB	A*4 E*5B V*03	B
CYTISS 12	Alu Access	55	De 2000 à 2250	De 870 à 1000	1.3	31[-1;-3]dB	A*4 E*5B V*03	B
CYTISS 13	Alu Access	55	De 1820 à 2250	De 700 à 1000	1.3	31[-1;-3]dB	A*4 E*5B V*03	B
CYTISS 14	Alu Access	55	De 1860 à 2250	De 700 à 1000	1.3	31[-1;-3]dB	A*4 E*5B V*03	B
CYTISS 2	Alu Access	56	De 1750 à 2250	De 700 à 1000	1.1	28[-2;-4]dB	[A*4 E*5B V*03]	B
CYTISS 3	Alu Access	56	De 1700 à 2250	De 810 à 1000	1.1	28[-2;-4]dB	[A*4 E*5B V*03]	B
CYTISS 4	Alu Access	56	De 1910 à 2250	De 657 à 1000	1.3	33[-1;-4]dB	A*4 E*5B V*03	B
CYTISS 6	Alu Access	54	De 1900 à 2250	De 657 à 1000	1.3	30(0;-2)dB	A*4 E*5B V*03	B
CYTISS 7	Alu Access	57	De 1939 à 2250	De 657 à 1000	1.3	30(0;-2)dB	A*4 E*5B V*03	B
CYTISS 8	Alu Access	56	De 1918 à 2250	De 692 à 1000	1.3	31[-1;-3]dB	A*4 E*5B V*03	B
CYTISS 9	Alu Access	57	De 1880 à 2250	De 760 à 1000	1.4	33[-1;-4]dB	A*4 E*5B V*03	C
DERBY 1	PVC	96	De 1912 à 2312	De 705 à 1105	1.7		A*3 E*7B V*03	



*Les tests d'étanchéité sont réalisés portes fermées à clé. Valeurs entre parenthèses : essais certifiés en cours.

Les performances indiquées ne sont pas applicables à toutes les variantes de configuration. Merci de nous consulter pour obtenir votre déclaration de performances (DoP).

performances

DIFFÉRENCE ENTRE DIMENSIONS TABLEAU ET DOS DE DORMANT (DD) :

MIXTE : Largeur DD = tableau + 57 mm Hauteur DD = tableau + 28 mm	ALUMINIUM ULTIME, CONFORT ET ACCESS : Largeur DD = tableau + 95 mm Hauteur DD = tableau + 47,5 mm	PVC : Largeur DD = tableau + 110 mm Hauteur DD = tableau + 35 mm	ACIER : Largeur DD = tableau + 81 mm Hauteur DD = tableau + 36,5 mm	BOIS ACCESS : Largeur DD = tableau + 69 mm Hauteur DD = tableau + 34 mm	BOIS CONFORT / NATIV / NATIV FUSION : Largeur DD = tableau + 57 mm Hauteur DD = tableau + 28 mm
--	--	---	--	--	--

MODELE	GAMME	PAGE	Dim. Mini et Maxi sur mesure (dim. tableau en cm) Hauteur Largeur		Coefficient Ud W/(m².K) selon la norme NF EN 14353-1	Performance d'affaiblisse- ment Acoustique Rw(C,C _v) dB en prestation de base, dim. 215x90	Performance d'étanchéité AEV* en prestation de base, dim. 215x90	Indice envi- ronne- mental
DERBY 2	PVC	96	De 1912 à 2312	De 705 à 1105	1.7		A*3 E*7B V*03	
DERBY 3	PVC	96	De 1912 à 2312	De 705 à 1105	1.6		A*3 E*7B V*03	
DERBY 4	PVC	96	De 1912 à 2312	De 705 à 1105	1.6		A*3 E*7B V*03	
ELEKTRO 1.1	Alu Confort	26	De 1900 à 2500	De 800 à 1200	1.1	35(-1;-3)dB	A*4 E*5B V*03	
ELEKTRO 2.1	Alu Confort	26	De 1900 à 2500	De 850 à 1200	1	34(0;-3)dB	A*4 E*5B V*03	
ELEKTRO 3.1	Alu Confort	26	De 2000 à 2500	De 850 à 1200	1.1	35(-1;-3)dB	A*4 E*5B V*03	
ELIAS	Acier	82	De 1790 à 2150	De 750 à 1011	1.6	29(-2;-3)dB	A*3 E*3B V*03	C
EQUALIZ 1.1	Alu Confort	28	De 2000 à 2500	De 850 à 1200	0.91	35(-1;-4)dB	A*4 E*6B V*03	A
ERINA DUO	Mixte	109	De 1900 à 2250	De 780 à 1000	1.6	38(-1;-4)dB	A*3 E*3B V*03	C
GALENA	Acier	82	De 1820 à 2150	De 760 à 1011	1.5	29(-4;-5)dB	A*3 E*3B V*03	C
GLAM	Alu Confort	37	De 1950 à 2350	De 700 à 1100	1.1	36(-1;-4)dB	A*4 E*5B V*03	B
GRIFF 1	Alu Confort	30	De 1700 à 2350	De 740 à 1100	0.91	35(-1;-4)dB	A*4 E*6B V*03	A
GRIFF 1 DUO	Mixte	109	De 1900 à 2350	De 780 à 1100	0.97	35(-2;-4)dB	A*3 E*4B V*03	B
GRIFF 1.1	Alu Confort	30	De 1700 à 2350	De 740 à 1100	0.91	35(-1;-4)dB	A*4 E*6B V*03	A
GRIFF 1.1 DUO	Mixte	109	De 1900 à 2350	De 800 à 1100	0.97	35(-2;-4)dB	A*3 E*4B V*03	B
GRIFF 2	Alu Confort	30	De 1700 à 2500	De 700 à 1200	0.91	35(-1;-4)dB	A*4 E*6B V*03	A
GRIFF 2.3	Alu Confort	32	De 1700 à 2500	De 700 à 1200	0.91	35(-1;-4)dB	A*4 E*6B V*03	A
HANAQ 20	Acier	79	De 1950 à 2150	De 770 à 1011	1.4	30(-3;-4)dB	A*4 E*5B V*03	B
HELENA	Acier	82	De 1880 à 2150	De 740 à 1011	1.2	29(-4;-5)dB	A*3 E*3B V*03	B
HOLLY 1	PVC	94	De 1912 à 2312	De 765 à 1105	1.4		A*3 E*7B V*03	
HOLLY 3	PVC	95	De 1912 à 2312	De 755 à 1105	1.5		A*3 E*7B V*03	
HOLLY 4	PVC	94	De 1912 à 2312	De 705 à 1105	1.4		A*3 E*7B V*03	
HOLLY 5	PVC	94	De 1912 à 2312	De 715 à 1105	1.3		A*3 E*7B V*03	
IDRA	Alu Confort	37	De 1830 à 2350	De 760 à 1000	1.1	35(-1;-3)dB	A*4 E*5B V*03	B
IOKO 20	Acier	76	De 1730 à 2150	De 700 à 1011	1.4	30(-3;-4)dB	A*4 E*5B V*03	B
IZAR	Alu Confort	34	De 1950 à 2250	De 760 à 1000	1.1	35(-1;-3)dB	A*4 E*5B V*03	B
K2	Alu Confort	25	De 1750 à 2500	De 700 à 1200	0.91	35(-1;-4)dB	A*4 E*6B V*03	
K2-KOLOR	Alu Ultime	17	De 1750 à 2500	De 700 à 1200	0.68	35(-1;-3)dB	[A*3 E*6B V*03]	B
K3	Alu Confort	24	De 1750 à 2500	De 780 à 1200	0.91	35(-1;-4)dB	A*4 E*6B V*03	
K3-EKLAIR	Alu Ultime	14	De 1750 à 2500	De 780 à 1200	0.68	35(-1;-3)dB	[A*3 E*6B V*03]	
K5-FAKTORY	Alu Ultime	18	De 1750 à 2500	De 700 à 1000	0.68	35(-1;-3)dB	[A*3 E*6B V*03]	B
KELLYS 1	PVC	93	De 2052 à 2312	De 705 à 1105	1.7		A*3 E*7B V*03	
KELLYS 3	PVC	93	De 1872 à 2312	De 705 à 1105	1.6		A*3 E*7B V*03	
KELLYS 4	PVC	93	De 1870 à 2312	De 705 à 1105	1.7		A*3 E*7B V*03	
KELLYS 5	PVC	94	De 1812 à 2312	De 705 à 1105	1.5		A*3 E*7B V*03	
KELLYS 6	PVC	93	De 1632 à 2312	De 705 à 1105	1.5		A*3 E*7B V*03	
KELLYS 7	PVC	94	De 1696 à 2312	De 705 à 1105	1.6		A*3 E*7B V*03	
KELLYS 8	PVC	94	De 1696 à 2312	De 705 à 1105	1.5		A*3 E*7B V*03	
KENJI	Acier	76	De 1790 à 2150	De 760 à 1011	1.1	29(-4;-5)dB	A*4 E*5B V*03	A
LINE 1	Alu Confort	39	De 2065 à 2500	De 730 à 1200	1.1	35(-1;-3)dB	A*4 E*5B V*03	
LINE 2	Alu Confort	38	De 1920 à 2500	De 700 à 1200	1.1	35(-1;-3)dB	A*4 E*5B V*03	
LINE 3	Alu Confort	39	De 1980 à 2500	De 700 à 1200	1.1	35(-1;-3)dB	A*4 E*5B V*03	
LINE 4	Alu Confort	39	De 1980 à 2500	De 700 à 1200	1	35(-1;-3)dB	A*4 E*5B V*03	
LINOSA 1	Alu Confort	47	De 1950 à 2300	De 800 à 1000	0.98	35(-1;-4)dB	A*3 E*4B V*03	B
LINOSA 2	Alu Confort	47	De 1920 à 2250	De 810 à 1000	1.2	36(-1;-4) dB	A*3 E*4B V*03	C
LINOSA DUO	Mixte	113	De 1900 à 2250	De 800 à 1000	1.1	38(-1;-4)dB	A*3 E*3B V*03	B
LONDRES	Bois Access	124	De 1900 à 2150	De 780 à 1000	1.3	29(-1;-3)dB	A*3 E*3B V*03	
LORIENT	Bois Access	125	De 1900 à 2150	De 780 à 1000	1.7	31(-2;-2)dB	A*3 E*3B V*03	
LUNEL	Bois Access	124	De 1900 à 2150	De 880 à 1000	1.7	31(-2;-2)dB	A*3 E*3B V*03	
LUSSAULT	Bois Confort	128	De 1900 à 2350	De 770 à 1030	1.4	36(-1;-4)dB	A*3 E*3B V*03	B
LUTÉCE	Bois Confort	128	De 1790 à 2500	De 680 à 1030	1.4	36(-1;-4)dB	A*3 E*3B V*03	B
MALYA 1	Alu Confort	47	De 2030 à 2350	De 810 à 1100	1.3	35(-1;-3)dB	A*3 E*4B V*03	
MALYA 1 DUO	Mixte	111	De 1900 à 2250	De 800 à 1000	1.4	38(-1;-4)dB	A*3 E*3B V*03	
MALYA 2	Alu Confort	47	De 2030 à 2350	De 810 à 1100	1.3	35(-1;-3)dB	A*3 E*4B V*03	
MANDELIEU	Bois Access	124	De 1900 à 2150	De 780 à 1000	1.7	31(-2;-2)dB	A*3 E*3B V*03	
MANOSQUE	Bois Access	124	De 1900 à 2150	De 780 à 1000	1.5	32(-1;-3)dB	A*3 E*3B V*03	
MARIE	Bois Access	124	De 1700 à 2150	De 700 à 1000	1.1	26(-1;-3)dB	A*3 E*3B V*03	
MEDINA	Alu Confort	47	De 1990 à 2350	De 800 à 1100	1.5	35(-1;-3)dB	A*3 E*4B V*03	C
MÉDINA DUO	Mixte	111	De 1900 à 2250	De 780 à 1000	1.6	38(-1;-4)dB	A*3 E*3B V*03	C
MILKY 1	PVC	93	De 1874 à 2312	De 698 à 1105	1.7		A*3 E*7B V*03	
MILKY 2	PVC	94	De 1794 à 2312	De 698 à 1105	1.7		A*3 E*7B V*03	
MILKY 4	PVC	93	De 1772 à 2312	De 635 à 1105	1.7		A*3 E*7B V*03	
MILKY 5	PVC	94	De 1712 à 2312	De 755 à 1105	1.7		A*3 E*7B V*03	
NAGANO	Acier	80	De 1700 à 2150	De 700 à 1011	1.1	29(-4;-5)dB	A*4 E*5B V*03	A
NATIV 1	Nativ	149	De 1800 à 2250	De 800 à 1200	0.71	32(0;-2)dB	A*3 E*6B V*03	A
NATIV 2	Nativ	146	De 1800 à 2250	De 800 à 1200	0.71	32(0;-2)dB	A*3 E*6B V*03	A
NATIV 3	Nativ	148	De 1950 à 2250	De 800 à 1200	0.71	32(0;-2)dB	A*3 E*6B V*03	A



performances

MODELE	GAMME	PAGE	Dim. Mini et Maxi sur mesure (dim. tableau en cm)		Coefficient Ud W/(m².K) selon la norme NF EN 14351-1	Performance d'affaiblissement Acoustique Rw(C,C ₂) dB en prestation de base, dim. 215x90	Performance d'étanchéité AEV* en prestation de base, dim. 215x90	Indice environnemental
			Hauteur	Largeur				
NATIV 8	Nativ	149	De 1800 à 2250	De 800 à 1200	0.71	32[0;-2]dB	A*3 E*6B V*C3	A
NATIV 9 FUSION	Nativ	150	De 1800 à 2250	De 850 à 1200	0.75	32[0;-2]dB	A*3 E*6B V*C3	A
NATIV 10 FUSION	Nativ	150	De 1800 à 2250	De 800 à 1200	0.75	32[0;-2]dB	A*3 E*6B V*C3	B
NATIV 11 FUSION	Nativ	150	De 1800 à 2250	De 800 à 1200	0.75	32[0;-2]dB	A*3 E*6B V*C3	B
NATIV 20 FUSION SHOU SUGI BAN	Nativ	153	De 1800 à 2250	De 850 à 1200	0.76	32[0;-2]dB	A*3 E*6B V*C3	A
NATIV 21 FUSION SHOU SUGI BAN	Nativ	154	De 1800 à 2250	De 800 à 1200	0.76	32[0;-2]dB	A*3 E*6B V*C3	B
NATIV 22 FUSION SHOU SUGI BAN	Nativ	153	De 1800 à 2250	De 800 à 1200	0.76	32[0;-2]dB	A*3 E*6B V*C3	B
NATIV 23 FUSION SHOU SUGI BAN	Nativ	153	De 1800 à 2250	De 800 à 1200	0.76	32[0;-2]dB	A*3 E*6B V*C3	
NATIV 24 FUSION SHOU SUGI BAN	Nativ	154	De 1800 à 2250	De 800 à 1200	0.76	32[0;-2]dB	A*3 E*6B V*C3	
NATIV 25 FUSION SHOU SUGI BAN	Nativ	154	De 1950 à 2250	De 800 à 1200	0.76	32[0;-2]dB	A*3 E*6B V*C3	
NATIV 26 FUSION SHOU SUGI BAN	Nativ	154	De 1800 à 2250	De 800 à 1200	0.76	32[0;-2]dB	A*3 E*6B V*C3	
NEKO 1	Acier	79	De 1700 à 2150	De 700 à 1011	1.3	30[-3;-4]dB	A*4 E*5B V*C3	B
NEKO 2	Acier	81	De 1700 à 2150	De 700 à 1011	1.1	29[-4;-5]dB	A*4 E*5B V*C3	
NEPTUNE	Alu Confort	67	De 1566 à 2500	De 679 à 1350	1.7	35[0;-3]dB	A*4 E*7B V*C2	
NIKAO	Acier	76	De 1710 à 2150	De 700 à 1011	1.1	29[-4;-5]dB	A*4 E*5B V*C3	A
NINJA 1	Acier	75	De 1950 à 2150	De 700 à 1011	1.4	30[-3;-4]dB	A*4 E*5B V*C3	B
NINJA 2	Acier	81	De 1700 à 2150	De 700 à 1011	1.1	29[-4;-5]dB	A*4 E*5B V*C3	
ODENSE	Acier	81	De 1880 à 2150	De 730 à 1011	1.1	29[-4;-5]dB	A*4 E*5B V*C3	A
OLYZ 2	Alu Confort	35	De 1840 à 2500	De 800 à 1000	1.0	36[-1;-4]dB	A*4 E*5B V*C3	
OLYZ 3	Alu Confort	34	De 1840 à 2500	De 800 à 1200	0.91	35[-1;-4]dB	A*4 E*6B V*C3	
OPUS 1 DUO	Mixte	117	De 1800 à 2250	De 780 à 1100	0.88	34[-1;-4]dB	A*3 E*4B V*C3	
OPUS 2 DUO	Mixte	117	De 1800 à 2250	De 780 à 1100	0.88	34[-1;-4]dB	A*3 E*4B V*C3	
OPUS 3 DUO	Mixte	117	De 1800 à 2250	De 780 à 1100	0.88	34[-1;-4]dB	A*3 E*4B V*C3	
ORO	Acier	76	De 1905 à 2150	De 770 à 1011	1.4	30[-3;-4]dB	A*4 E*5B V*C3	B
PALM	Alu Confort	34	De 1900 à 2350	De 650 à 1000	1.1	35[-1;-3]dB	A*4 E*5B V*C3	B
PALM DUO	Mixte	109	De 1940 à 2250	De 700 à 1100	1.4	34[-1;-4]dB	A*3 E*3B V*C3	C
PICTO 1	Alu Confort	44	De 1950 à 2350	De 800 à 1100	0.91	35[-1;-4]dB	A*4 E*6B V*C3	B
PICTO 3	Alu Confort	44	De 1970 à 2350	De 800 à 1100	1.2	35[-1;-3]dB	A*3 E*4B V*C3	C
PIX	Acier	84	De 1950 à 2150	De 800 à 1011	1.6	30[-3;-4]dB	A*4 E*5B V*C3	B
PRADES	Bois Confort	131	De 1900 à 2350	De 680 à 1000	1.1	38[-2;-5]dB	A*3 E*3B V*A3	A
PRADO DUO	Mixte	111	De 1900 à 2250	De 800 à 1000	1.2	38[-1;-4]dB	A*3 E*3B V*C3	B
PS 17	Alu Access	59	De 1700 à 2250	De 600 à 1000	1.1	28[-2;-4]dB	[A*4 E*5B V*C3]	B
PS 37	Alu Access	59	De 1700 à 2250	De 810 à 1000	1.2	30[0;-2]dB	A*4 E*5B V*C3	B
PSP	Acier	85	De 1700 à 2150	De 700 à 1011	1.1	29[-4;-5]dB	A*4 E*5B V*C3	A
PST-19	Acier	85	De 1700 à 2150	De 740 à 1011	1.2	29[-4;-5]dB	A*4 E*5B V*C3	B
PSV-19	Acier	85	De 1730 à 2150	De 700 à 1011	1.4	30[-3;-4]dB	A*4 E*5B V*C3	B
REIMS	Bois Confort	128	De 1600 à 2350	De 580 à 1000	1.5	32[-1;-2]dB	A*3 E*3B V*A3	C
RICHELIEU	Bois Confort	128	De 1900 à 2350	De 690 à 1000	1.4	36[-1;-4]dB	A*3 E*3B V*A3	B
SAMAZAN	Bois Confort	131	De 1600 à 2500	De 590 à 1030	1.1	38[-2;-5]dB	A*3 E*3B V*A3	A
SANAKA	Acier	79	De 1865 à 2150	De 720 à 1011	1.1	29[-4;-5]dB	A*4 E*5B V*C3	
SANCERRES	Bois Confort	131	De 1700 à 2250	De 780 à 930	1.5	32[-1;-2]dB	A*3 E*3B V*A3	C
SAORI	Acier	81	De 1700 à 2150	De 750 à 1011	1.1	29[-4;-5]dB	A*4 E*5B V*C3	A
SARAGOSSE	Acier	82	De 1790 à 2150	De 740 à 1011	1.1	29[-4;-5]dB	A*4 E*5B V*C3	A
SAYA	Acier	76	De 1700 à 2150	De 760 à 1011	1.1	29[-4;-5]dB	A*4 E*5B V*C3	A
SEATTLE	Acier	82	De 1880 à 2150	De 760 à 1011	1.6	29[-4;-5]dB	A*3 E*3B V*C3	B
SELA-20	Acier	79	De 1730 à 2150	De 700 à 1000	1.4	30[-3;-4]dB	A*4 E*5B V*C3	B
SIERO	Alu Confort	47	De 1900 à 2250	De 800 à 1000	1.2	35[-1;-3]dB	A*3 E*4B V*C3	C
SILK-201	Acier	76	De 1860 à 2150	De 700 à 1011	1.3	30[-3;-4]dB	A*4 E*5B V*C3	B
SILK-202	Acier	76	De 1870 à 2150	De 700 à 1011	1.4	30[-3;-4]dB	A*4 E*5B V*C3	B
SVEN	Acier	79	De 1790 à 2150	De 760 à 1011	1.5	33[-2;-4]dB	A*3 E*3B V*C3	C
TAOS	Acier	77	De 1905 à 2150	De 700 à 1011	1.4	30[-3;-4]dB	A*4 E*5B V*C3	B
TRACY 1	PVC	99	De 1912 à 2312	De 705 à 1105	1.4		A*3 E*7B V*C3	
TRACY 2	PVC	99	De 1912 à 2312	De 705 à 1105	1.9		A*3 E*7B V*C3	
TRACY 3	PVC	99	De 1912 à 2312	De 705 à 1105	1.6		A*3 E*7B V*C3	
TRACY 4	PVC	99	De 1912 à 2312	De 715 à 1105	1.7		A*3 E*7B V*C3	
VALENÇAY	Bois Confort	128	De 1900 à 2350	De 680 à 1000	1.4	36[-1;-4]dB	A*3 E*3B V*A3	B
VEGA 1	PVC	96	De 1912 à 2312	De 755 à 1105	1.4		A*3 E*7B V*C3	
VEGA 2	PVC	96	De 1912 à 2312	De 755 à 1105	1.4		A*3 E*7B V*C3	
VOLT	Alu Confort	42	De 1800 à 2500	De 700 à 1100	1.1	35[-1;-3]dB	A*4 E*5B V*C3	B
VOLT DUO	Mixte	107	De 1900 à 2250	De 780 à 1000	1.5	36[0;-3]dB	A*3 E*3B V*C3	C



performances